

BETRIEBSANLEITUNG

ROBOTER-RASENMÄHER

Robolinho 350 W | 550 W | 1300 W | 2300 W

Robolinho 520 W | 822 W | 1423 W | 2323 W

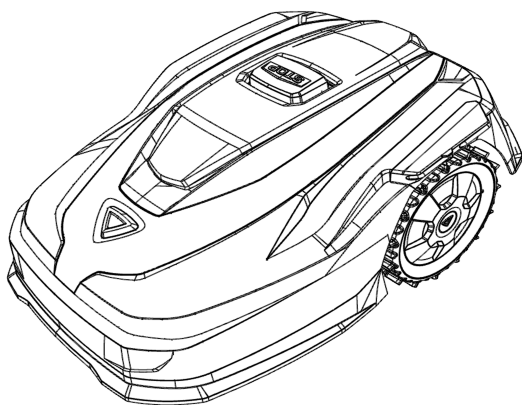

DE

GB

NL

FR

IT

SI

HR

RS

PL

CZ

SK

HU

DK

SE

NO

FI

RO

RU

UA



TR 066

Inhaltsverzeichnis

Deutsch	8
English	32
Nederlands	56
Français	81
Italiano	107
Slovenščina	132
Hrvatski	156
Српски	179
Polski	204
Česky	230
Slovenská	253
Magyar	277
Dansk	302
Svensk	325
Norsk	348
Suomi	371
Român	394
Русский	418
Україна	445

© 2024

AL-KO KOBER GROUP Kötz, Germany

This documentation or excerpts thereof may not be reproduced or disclosed to third parties without the express permission of the AL-KO KOBER GROUP.

01

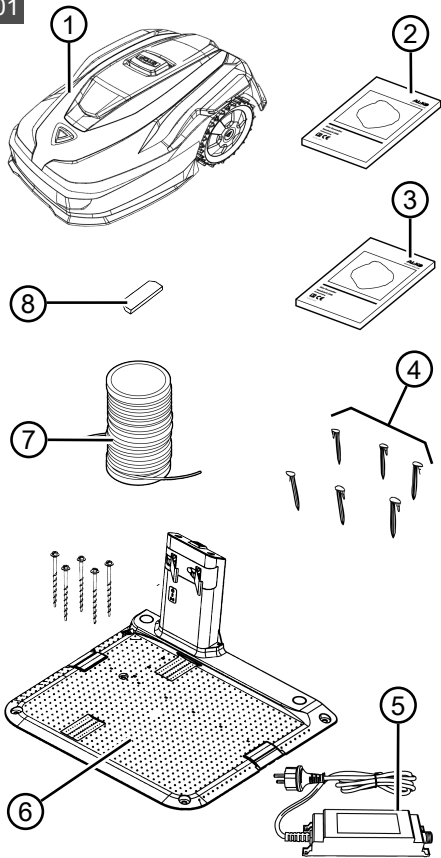

02

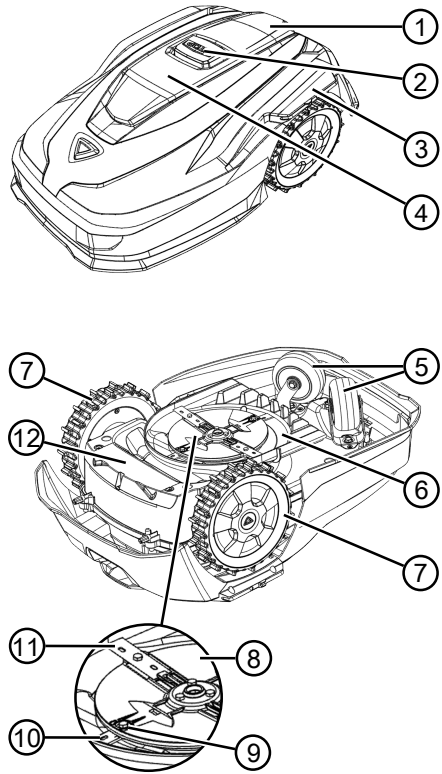

03

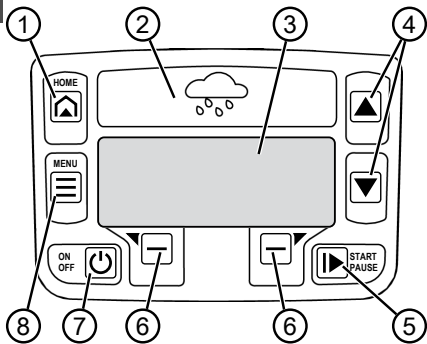

04

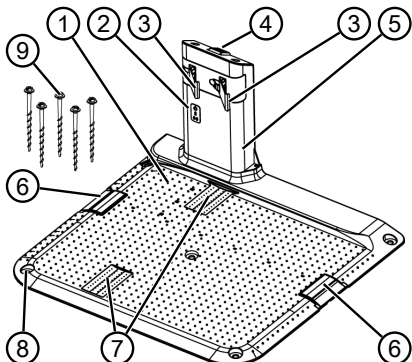

05

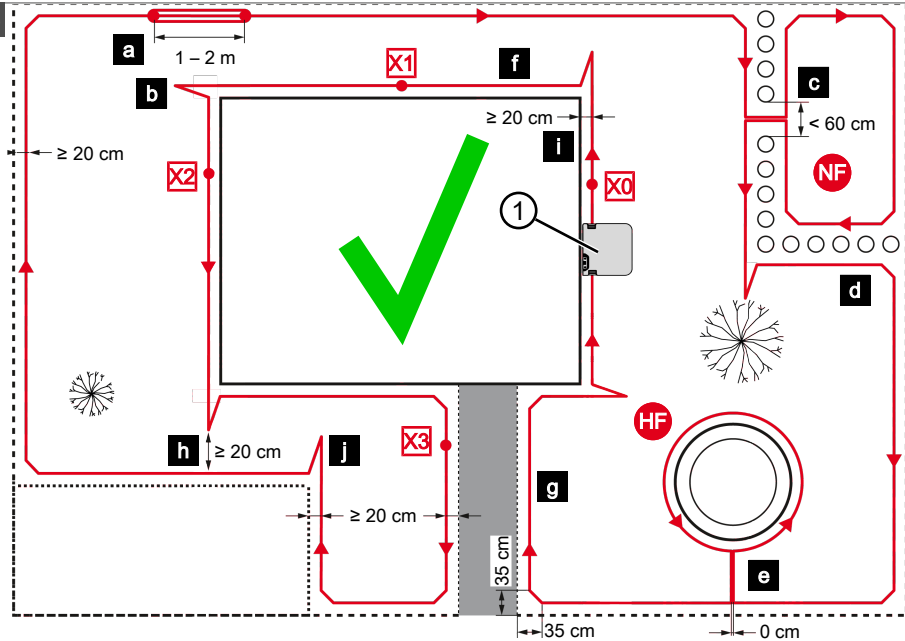

06

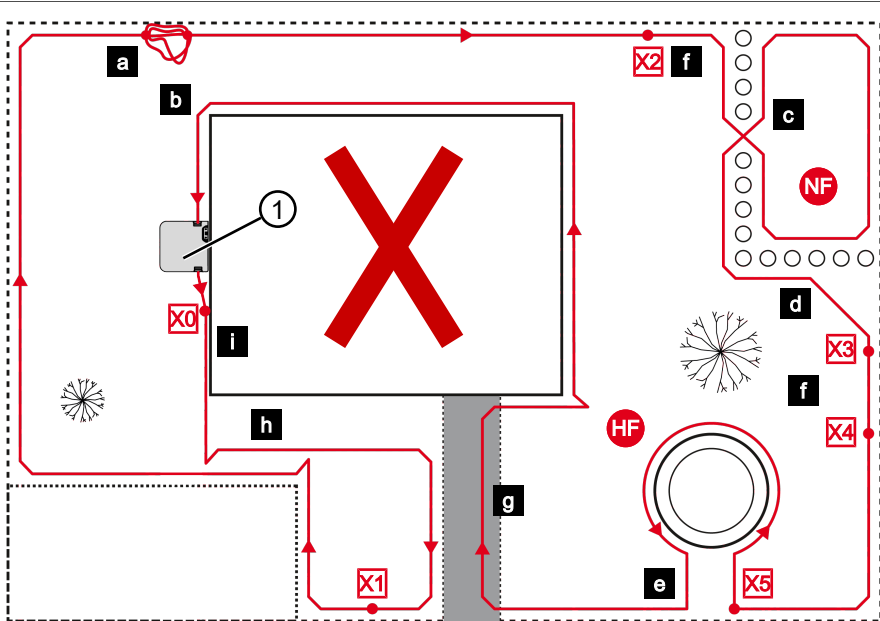

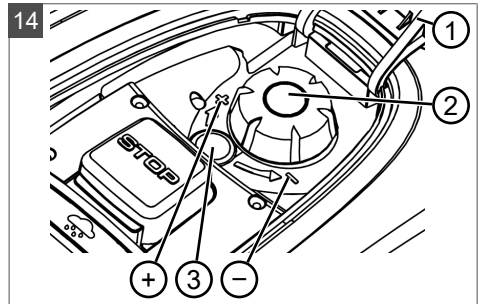
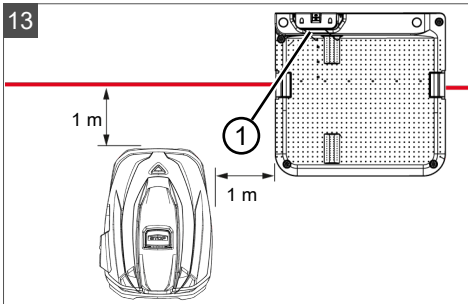
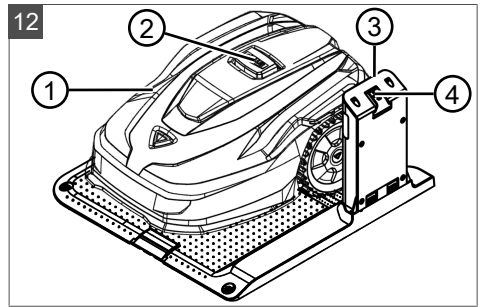
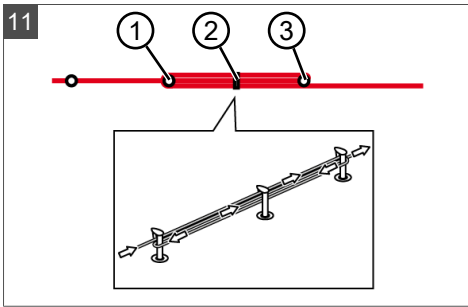
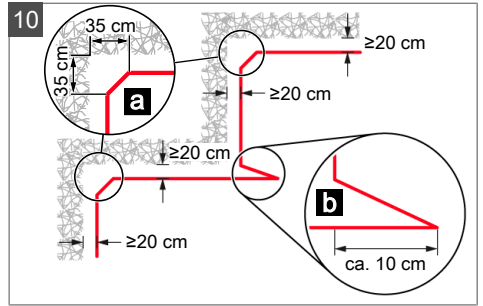
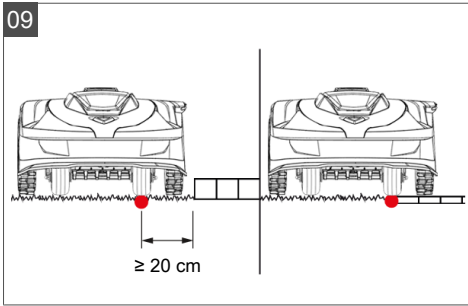
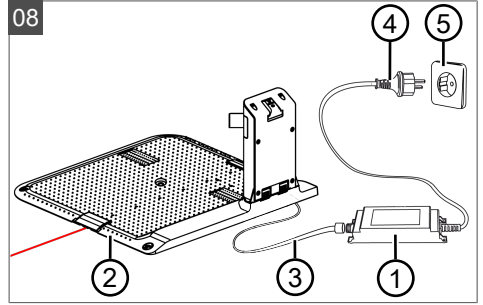
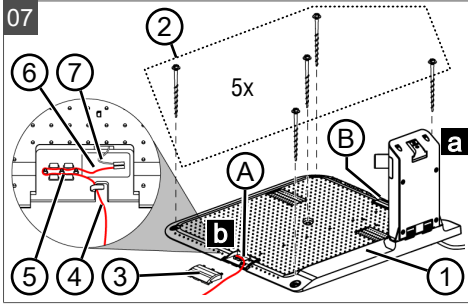

15

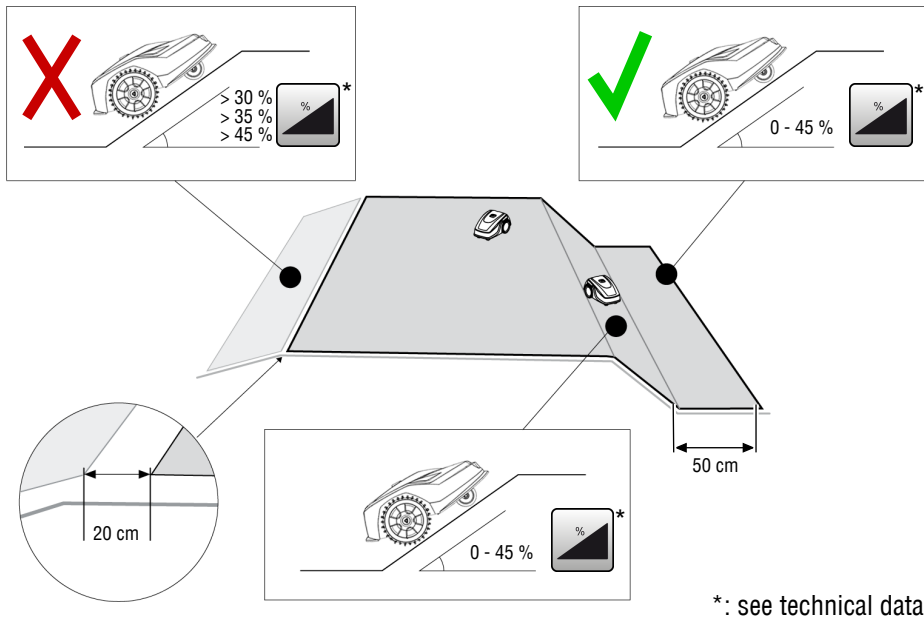

16

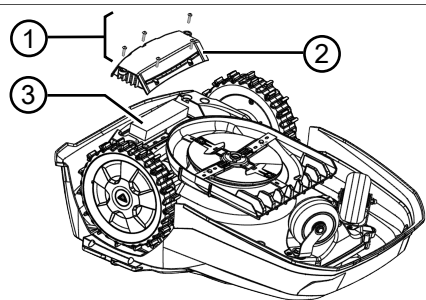

17

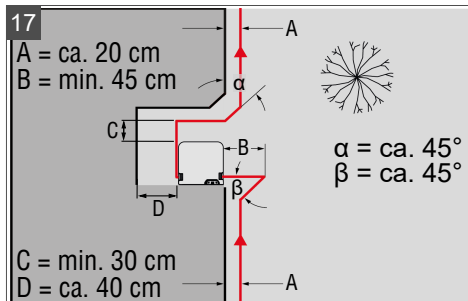

18

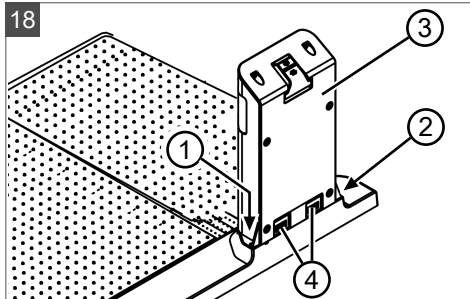

19

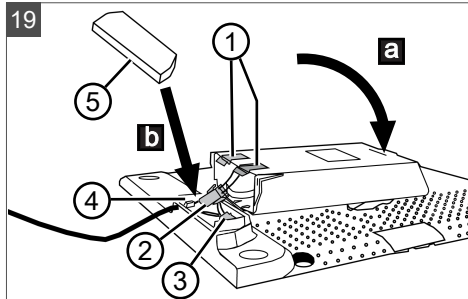

ORIGINAL-BETRIEBSANLEITUNG

Inhaltsverzeichnis

1	Zu dieser Betriebsanleitung	9	4.5.4	Korridore eingrenzen (05/h).....	17
1.1	Symbole auf der Titelseite	9	4.5.5	Gefälle ausgrenzen (15)	17
1.2	Zeichenerklärungen und Signalwörter	9	4.5.6	Kabelreserven anlegen (11).....	18
2	Produktbeschreibung	9	4.5.7	Typische Fehler bei der Kabelverlegung (06).....	18
2.1	Lieferumfang (01)	9	4.6	Basisstation an Stromversorgung anschließen (08)	18
2.2	Roboter-Rasenmäher (02).....	10	4.7	Verbindungen an der Basisstation prüfen (08).....	18
2.3	Symbole am Gerät.....	10	4.8	Quick Homing Kit installieren	18
2.4	Bedienfeld (03)	10	5	Inbetriebnahme.....	18
2.5	Display	11	5.1	Akku laden (12)	18
2.6	Menüstruktur.....	11	5.2	Grundeinstellungen vornehmen	19
2.7	Basisstation (04).....	12	5.3	Schnitthöhe einstellen (14).....	19
2.8	Akku.....	12	5.4	Automatische Kalibrierfahrt durchführen	19
2.9	Funktionsbeschreibung.....	12	5.5	Startpunkte einstellen.....	20
2.10	WLAN (Wi-Fi)-Funkmodul und AL-KO inTOUCH Smart Garden App	13	6	Bedienung	20
3	Sicherheit	13	6.1	Gerät manuell starten.....	20
3.1	Bestimmungsgemäße Verwendung... ..	13	6.2	Mähbetrieb abbrechen	20
3.2	Möglicher Fehlgebrauch	14	6.3	Nebenfläche mähen (05/NF).....	21
3.3	Sicherheits- und Schutzeinrichtungen	14	7	Einstellungen	21
3.3.1	PIN- und PUK-Eingabe	14	7.1	Einstellung aufrufen – Allgemein.....	21
3.3.2	Sensoren.....	14	7.2	Tastentöne aktivieren/deaktivieren	21
3.4	Sicherheitshinweise	14	7.3	Eco-Mode aktivieren/deaktivieren	21
3.4.1	Bediener	14	7.4	Regensensor einstellen.....	21
3.4.2	Persönliche Schutzausrüstung....	15	7.5	Mähprogramm einstellen.....	22
3.4.3	Sicherheit von Personen und Tieren	15	7.5.1	Mähprogramm einstellen – Allgemein	22
3.4.4	Gerätesicherheit.....	15	7.5.2	Mähzeiten einstellen	22
3.4.5	Elektrische Sicherheit.....	15	7.5.3	Passagenmodus	22
4	Montage	15	7.6	inTOUCH.....	22
4.1	Gerät auspacken	15	7.7	Randmähen bei manuellem Start.....	23
4.2	Mähbereiche planen (05).....	15	7.8	Nebenflächenmähen einstellen.....	23
4.3	Mähbereiche vorbereiten	16	7.9	Displaykontrast einstellen	23
4.4	Basisstation aufbauen (07/a, 17).....	16	7.10	Einstellungsschutz	23
4.5	Begrenzungskabel installieren	16	7.11	Neu kalibrieren	23
4.5.1	Begrenzungskabel an Basisstation anschließen (07/b).....	16	7.12	Auf Werkseinstellungen zurücksetzen	23
4.5.2	Begrenzungskabel verlegen (05)	16			
4.5.3	Hindernisse ausgrenzen.....	17			



8	Informationen anzeigen.....	23
9	Wartung und Pflege	24
9.1	Reinigung.....	24
9.2	Regelmäßige Prüfung.....	24
9.3	Schneidmesser wechseln.....	25
10	Hilfe bei Störungen.....	25
10.1	Geräte- und Handhabungsfehler korrigieren.....	25
10.2	Fehlercodes und –beseitigung.....	26
11	Transport.....	29
12	Lagerung	29
12.1	Roboter-Rasenmäher einlagern	29
12.2	Ladesäule abbauen und einlagern (18, 19)	29
12.3	Begrenzungskabel überwintern	30
13	Entsorgung.....	30
14	Kundendienst/Service	31
15	Information zur Konformitätserklärung.....	31
16	Garantie	31

1 ZU DIESER BETRIEBSANLEITUNG

- Bei der deutschen Version handelt es sich um die Original-Betriebsanleitung. Alle weiteren Sprachversionen sind Übersetzungen der Original-Betriebsanleitung.
- Bewahren Sie diese Betriebsanleitung immer so auf, dass Sie darin nachlesen können, wenn Sie eine Information zum Gerät benötigen.
- Geben Sie das Gerät nur mit dieser Betriebsanleitung an andere Personen weiter.
- Lesen und beachten Sie die Sicherheits- und Warnhinweise in dieser Betriebsanleitung.

1.1 Symbole auf der Titelseite

Symbol	Bedeutung
	Lesen Sie unbedingt vor der Inbetriebnahme diese Betriebsanleitung sorgfältig durch. Dies ist die Voraussetzung für sicheres Arbeiten und störungsfreie Handhabung.

Symbol	Bedeutung
	Betriebsanleitung
	Li-Ion Akkus vorsichtig handhaben! Insbesondere die Hinweise zu Transport, Lagerung und Entsorgung in dieser Betriebsanleitung beachten!

1.2 Zeichenerklärungen und Signalwörter

⚠ GEFAHR! Zeigt eine unmittelbar gefährliche Situation an, die – wenn sie nicht vermieden wird – den Tod oder eine schwere Verletzung zur Folge hat.

⚠ WARNUNG! Zeigt eine potenziell gefährliche Situation an, die – wenn sie nicht vermieden wird – den Tod oder eine schwere Verletzung zur Folge haben könnte.

⚠ VORSICHT! Zeigt eine potenziell gefährliche Situation an, die – wenn sie nicht vermieden wird – eine geringfügige oder mäßige Verletzung zur Folge haben könnte.

⚠ ACHTUNG! Zeigt eine Situation an, die – wenn sie nicht vermieden wird – Sachschäden zur Folge haben könnte.

i HINWEIS Spezielle Hinweise zur besseren Verständlichkeit und Handhabung.

2 PRODUKTBESCHREIBUNG

Diese Dokumentation beschreibt einen vollautomatischen, akkubetriebenen Roboter-Rasenmäher, der sich frei auf einer Rasenfläche bewegt. Die Schnitthöhe ist verstellbar.

2.1 Lieferumfang (01)

Zum Lieferumfang gehören die hier aufgelisteten Positionen. Prüfen, ob alle Positionen enthalten sind:

Nr.	Bauteil
1	Roboter-Rasenmäher
2	Kurzanleitung
3	Betriebsanleitung
4	Rasennägel *
5	Netzteil

Nr.	Bauteil
6	Basisstation inkl. Erdschrauben (5 Stk.)
7	Begrenzungskabel *
8	Winterabdeckung *



* modellabhängig (siehe technische Daten)

2.2 Roboter-Rasenmäher (02)







Nr.	Bauteil
1	Bedienfeld mit Display (innenliegend)
2	STOP-Taste (Stoppt das Gerät sofort und die Schneidmesser innerhalb von 2 s)
3	Ladekontakte
4	Höhenverstellung (innenliegend)
5	Vordere Rollen (lenkbar)
6	Mähdeck
7	Antriebsrad
8	Messerteller
9	Befestigungsschraube
10	Räummesser
11	Schneidmesser
12	Akkuschacht

2.3 Symbole am Gerät

Symbol	Bedeutung
	Verletzungsgefahr und Gefahr von Sachschäden durch herausgeschleuderte Gegenstände!
	Besondere Vorsicht bei der Handhabung!
	Hände und Füße vom Schneidwerk fernhalten!
	Sicherheitsabstand einhalten!

Symbol	Bedeutung
	Vor der Inbetriebnahme die Betriebsanleitung lesen!
	Zum Starten des Geräts die PIN eingeben!
	Nicht auf dem Gerät mitfahren!

2.4 Bedienfeld (03)

Nr.	Bauteil
1	 (Home-Taste): Mähbetrieb abbrechen, Gerät fährt zurück in die Basisstation. Es startet am nächsten Tag wieder automatisch zur eingestellten Mähzeit.
2	Regensensor: Registriert, ob es regnet (siehe Kapitel 7.4 "Regensensor einstellen", Seite 21).
3	Display: Zeigt den aktuellen Betriebszustand des Geräts, den Namen des gewählten Menüs, dessen Menüpunkte sowie auszuwählende Funktionen an (siehe Kapitel 2.5 "Display", Seite 11).
4	  (Pfeiltasten): Menüpunkte auswählen, Zahlenwerte erhöhen und verringern, zwischen Einstellungen wählen.
5	 (Start/Pause-Taste): <ul style="list-style-type: none"> ■ 1-mal drücken: Mähbetrieb manuell starten und unterbrechen. ■ 2-mal drücken: Mähbetrieb nach Betätigen der Home-Taste sofort wieder aufnehmen.
6	 (Funktionstasten): Die Funktion aufrufen, die gerade oberhalb der Taste im Display angezeigt wird.
7	 (On/Off-Taste): Gerät ein- und ausschalten.
8	 (Menütaste): Hauptmenü aufrufen.

2.5 Display

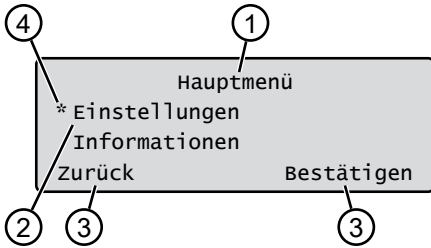

Nr.	Anzeige
1	Name des ausgewählten Menüs (hier: Hauptmenü)

Nr.	Anzeige
2	Menüpunkte im Menü: Es werden immer nur zwei Menüpunkte angezeigt (hier: Einstellungen und Informationen). Mit ▲ und ▼ können weitere Menüpunkte angezeigt werden.
3	Funktionen für den ausgewählten Menüpunkt (hier: Einstellungen). Mit ☐ und ☐ können die Funktionen aufgerufen werden.
4	Sternchen zur Markierung des angezeigten Menüpunkts (hier: Einstellungen)

2.6 Menüstruktur

Hauptmenü

Programme

Wochenprogramm siehe Kapitel 7.5 "Mähprogramm einstellen", Seite 22

Startpunkte siehe Kapitel 5.5 "Startpunkte einstellen", Seite 20

Programminfo siehe Kapitel 8 "Informationen anzeigen", Seite 23

Einstellungen

Uhrzeit siehe Kapitel 5.2 "Grundeinstellungen vornehmen", Seite 19

Datum siehe Kapitel 5.2 "Grundeinstellungen vornehmen", Seite 19

Sprache siehe Kapitel 5.2 "Grundeinstellungen vornehmen", Seite 19

PIN-Code siehe Kapitel 5.2 "Grundeinstellungen vornehmen", Seite 19

Tastentöne siehe Kapitel 7.2 "Tastentöne aktivieren/deaktivieren", Seite 21

EcoMode siehe Kapitel 7.3 "Eco-Mode aktivieren/deaktivieren", Seite 21

Quick Homing Kit siehe Kapitel 4.8 "Quick Homing Kit installieren", Seite 18

Regensensor siehe Kapitel 7.4 "Regensensor einstellen", Seite 21

Regensensor Verzög. siehe Kapitel 7.4 "Regensensor einstellen", Seite 21

Regen Empfindl. siehe Kapitel 7.4 "Regensensor einstellen", Seite 21

inTOUCH siehe Kapitel 7.6 "inTOUCH", Seite 22

Randmähen siehe Kapitel 7.7 "Randmähen bei manuellem Start", Seite 23

Nebenfläche aktiv/inaktiv siehe Kapitel 7.8 "Nebenflächenmähen einstellen", Seite 23

Displaykontrast siehe Kapitel 7.9 "Displaykontrast einstellen", Seite 23

Einstellungsschutz siehe Kapitel 7.10 "Einstellungsschutz", Seite 23

Neu kalibrieren siehe Kapitel 7.11 "Neu kalibrieren", Seite 23

Werkseinstellungen siehe Kapitel 7.12 "Auf Werkseinstellungen zurücksetzen", Seite 23

Informationen

Messerservice siehe Kapitel 8 "Informationen anzeigen", Seite 23

Hardware siehe Kapitel 8 "Informationen anzeigen", Seite 23

Software siehe Kapitel 8 "Informationen anzeigen", Seite 23

Programminfo siehe Kapitel 8 "Informationen anzeigen", Seite 23

Störungen siehe Kapitel 8 "Informationen anzeigen", Seite 23

2.7 Basisstation (04)

Nr.	Bauteil
1	Bodenplatte
2	LED für Statusanzeige
3	Ladekontakt
4	Home-Taste  *
5	Ladesäule
6	Kabelschacht
7	Radmulde
8	Bohrung für Erdschrauben (9)
9	Erdschrauben

* modellabhängig (siehe technische Daten)

2.8 Akku

Der Akku kann vom Benutzer gewechselt werden.

HINWEIS Den Akku vor dem ersten Gebrauch vollständig aufladen. Der Akku kann in jedem beliebigen Ladezustand geladen werden. Eine Unterbrechung des Ladens schadet dem Akku nicht. Der Akku kann nur geladen werden, wenn das Gerät eingeschaltet ist.

- Der Akku ist bei Auslieferung teilgeladen. Im Normalbetrieb wird der Akku regelmäßig geladen. Das Gerät fährt dazu in die Basisstation.
- Die integrierte Überwachungselektronik beendet bei Erreichen von 100 % Ladestatus automatisch den Ladevorgang.
- Der Ladevorgang funktioniert nur bei einwandfreiem Kontakt der Ladekontakte der Basisstation mit den Kontaktflächen des Geräts.
- Bei Temperaturen über 45 °C verhindert die eingebaute Schutzschaltung ein Laden des Akkus. Dadurch wird eine Zerstörung des Akkus vermieden.

- Verkürzt sich die Betriebszeit des Akkus trotz Vollauffladung wesentlich, ist der Akku selbst auszutauschen.
- Sollte durch Alterung oder zu lange Lagerung der Akku unter die vom Hersteller festgelegte Schwelle entladen worden sein, so lässt sich dieser nicht mehr laden. Akku und Überwachungselektronik vom AL-KO Fachhändler, Techniker oder Servicepartner prüfen und ggf. tauschen lassen.
- Der Akkustatus wird im Display angezeigt. Akkustatus nach ca. 3 Monaten Lagerung prüfen. Dazu das Gerät einschalten und den Akkustatus ablesen. Falls der Akku nur noch zu ca. 30 % oder weniger geladen ist, das Gerät in die Basisstation stellen und einschalten, damit der Akku geladen wird. Falls die Ladesäule zur Einlagerung von der Basisstation abgenommen wurde (siehe Kapitel 12.2 "Ladesäule abbauen und einlagern (18, 19)", Seite 29), diese zuerst wieder in umgekehrter Reihenfolge montieren und Basisstation wieder ans Stromnetz anschließen.
- Falls Elektrolyt im Akkufach ausgetreten ist: Gerät von AL-KO Servicestelle reparieren lassen!
- Falls der Akku aus dem Gerät ausgebaut wurde: Wenn Augen oder Hände mit ausgetretenem Elektrolyt in Berührung gekommen sind, diese sofort mit Wasser spülen. Umgehend einen Arzt aufsuchen!

2.9 Funktionsbeschreibung

Bewegen auf der Rasenfläche

Das Gerät bewegt sich frei in einem durch ein Begrenzungskabel abgegrenzten Mähbereich. Die Orientierung des Geräts erfolgt über Sensoren, die das elektromagnetische Feld des Begrenzungskabels erkennen.

Stößt das Gerät an ein Hindernis, bleibt es stehen und fährt in eine andere Richtung weiter. Kommt das Gerät in eine Situation, in der der Betrieb nicht möglich ist, wird dies durch eine Meldung am Display angezeigt.

Erkennt das Gerät bei eingeschaltetem Regensensor Feuchtigkeit, kehrt es automatisch in die Basisstation zurück.

Mähbetrieb und Ladebetrieb

Die Mähphasen wechseln sich ständig mit den Ladephasen ab. Hat sich beim Mähen die Ladung des Akkus bis zu einem bestimmten Wert (Anzeige: 0 %) verringert, kehrt das Gerät entlang des Begrenzungskabels zur Basisstation zurück.

Mähprogramme sind voreingestellt und können am Gerät oder in der App angepasst werden.

Bei jedem Start des Mähmotors wird dessen Drehrichtung gewechselt, wodurch sich die Standzeit der Schneidmesser verdoppelt.

2.10 WLAN (Wi-Fi)-Funkmodul und AL-KO inTOUCH Smart Garden App

Der Roboter-Rasenmäher ist mit einem WLAN (Wi-Fi)-Funkmodul ausgestattet. Dieses ermöglicht die komfortable Steuerung, Einstellung und Überwachung via App von einem mobilen Gerät (Smartphone, Tablet) aus.

HINWEIS Das verwendete mobile Gerät benötigt eine Internetverbindung zur Nutzung der AL-KO inTOUCH Smart Garden App.

HINWEIS Um den Roboter-Rasenmäher stets auf dem aktuellsten Softwarestand zu halten, muss er über ein WLAN-Netzwerk mit dem Internet verbunden sein. Die AL-KO inTOUCH Smart Garden App informiert, wenn es neue Software-Updates für den Roboter-Rasenmäher gibt. Diese werden automatisch heruntergeladen.

AL-KO inTOUCH Smart Garden App

Die AL-KO inTOUCH Smart Garden App ist für Android-basierte Geräte im Google Play Store und für iOS-basierte Geräte im Apple App Store erhältlich:



Scannen Sie diesen QR-Code, um zu erfahren, wie Sie die AL-KO inTOUCH Smart Garden App auf Ihrem Smartphone installieren und weitere Informationen zu Ihrem Gerät erhalten. Sie können damit Ihr smart-connected Gerät auch mit dem Internet verbinden.

HINWEIS Der Roboter-Rasenmäher verbindet sich ausschließlich mit einem 2,4 GHz WLAN. 5 GHz WLAN-Netzwerke werden nicht unterstützt.

Zum Verbinden Ihres WLAN-fähigen Roboter-Rasenmähers mit der AL-KO inTOUCH Smart Garden App müssen sich der Roboter-Rasenmäher und das Smartphone in Reichweite eines WLAN-Routers mit ausreichender Signalstärke (Empfehlung: min. 50%) befinden.

1. AL-KO inTOUCH Smart Garden App starten.
2. **Einmalig** Benutzerkonto erstellen:
 - Auf "Login / Registrierung" > "Registrieren" tippen.
 - E-Mail Adresse und Passwort eingeben.
 - Das Kästchen "Gelesen und einverstanden..." aktivieren.
 - Auf die Schaltfläche "Registrieren" tippen.
3. Mit dem zuvor erstellten Benutzerkonto anmelden.
4. Verbindungsassistent durch Tippen auf "Neues Gerät hinzufügen" starten.
5. Weiteren Anweisungen folgen.

HINWEIS Bewegt sich der Roboter-Rasenmäher in einem Bereich des Gartens mit schlechter oder ohne WLAN-Verbindung werden die Einstellungen der AL-KO inTOUCH Smart Garden App erst ausgeführt, wenn der Roboter-Rasenmäher in einen Bereich mit gutem Signal zurückkehrt. Ist das WLAN-Signal des Routers im gesamten Garten nicht stark genug, kann dessen Reichweite mit einem handelsüblichen Repeater erweitert werden.

Bei Funktionsstörungen kann Ihnen ein Händler mit installierter AL-KO inTOUCH Smart Garden App helfen. Der Roboter-Rasenmäher muss über die AL-KO inTOUCH Smart Garden App für den Händler freigegeben werden.

Neben dem Fernzugriff auf eingebundene Roboter-Rasenmäher bietet die AL-KO inTOUCH Smart Garden App weitere Funktionen wie z. B. Verknüpfen mit anderen AL-KO Geräten, Push-Benachrichtigungen im Fehlerfall.

3 SICHERHEIT

3.1 Bestimmungsgemäße Verwendung

Dieses Gerät ist ausschließlich für den Einsatz im privaten Bereich bestimmt. Jede andere Verwendung sowie unerlaubte Um- oder Anbauten wer-

den als Zweckentfremdung angesehen und haben den Ausschluss der Gewährleistung sowie den Verlust der Konformität und die Ablehnung jeder Verantwortung gegenüber Schäden des Benutzers oder Dritter seitens des Herstellers zur Folge.

Die Einsatzgrenzen des Geräts sind: siehe technische Daten.

3.2 Möglicher Fehlgebrauch

Dieses Gerät ist nicht zur Verwendung in öffentlichen Anlagen, Parks, Sportstätten sowie in der Land- und Forstwirtschaft geeignet.

3.3 Sicherheits- und Schutzeinrichtungen

⚠️ WARNUNG! Verletzungsgefahr. Defekte und außer Kraft gesetzte Sicherheits- und Schutzeinrichtungen können zu schweren Verletzungen führen.

- Lassen Sie defekte Sicherheits- und Schutz-einrichtungen reparieren.
- Setzen Sie Sicherheits- und Schutz-einrichtungen nie außer Kraft.

3.3.1 PIN- und PUK-Eingabe

Das Gerät kann nur durch die Eingabe einer PIN (Personal Identification Number) gestartet werden. Dadurch wird ein Einschalten durch unbefugte Personen verhindert. Die Werkseinstellung der PIN ist 0000. Die PIN kann geändert werden, siehe *Kapitel 5.2 "Grundeinstellungen vornehmen"*, Seite 19.

Wird die PIN 3-mal falsch eingegeben, ist die Eingabe des PUK (Personal Unlocking Key) erforderlich. Wird dieser ebenfalls falsch eingegeben, muss 24 Stunden bis zur nächsten Eingabe gewartet werden.

- Bewahren Sie PIN und PUK für unbefugte Personen unzugänglich auf.

3.3.2 Sensoren

Das Gerät ist mit mehreren Sicherheitssensoren ausgestattet. Es läuft nach dem Abschalten durch einen Sicherheitssensor nicht automatisch wieder an. Die Fehlermeldung wird im Display angezeigt und muss quittiert werden. Der Grund für die Auslösung des Sensors ist zu beseitigen.

Hebesensor

Wird das Gerät während des Betriebs am Gehäuse angehoben, wird der Fahrentrieb ausgeschaltet und die Schneidmesser werden gestoppt.

Stoßsensoren zur Hinderniserkennung

Das Gerät ist mit Sensoren ausgestattet, die bei Kontakt mit Hindernissen dafür sorgen, dass die Fahrtrichtung geändert wird. Beim Anstoßen an ein Hindernis wird das Gehäuseoberteil leicht verschoben und der Stoßsensor ausgelöst.

Neigungssensor Fahrtrichtung/seitlich

Wird in Fahrtrichtung eine Steigung oder ein Gefälle oder eine seitliche Schräglage erreicht, die größer ist als für das Modell eingestellt, wendet das Gerät bzw. ändert das Gerät seine Fahrtrichtung.

Regensensor

Das Gerät ist, je nach Modell, mit einem Regensensor ausgestattet, der im aktivierten Zustand bei Regen den Mähvorgang unterbricht und dafür sorgt, dass das Gerät zurück in die Basisstation fährt (siehe technische Daten).

Frostsensor

Das Gerät ist mit einem Frostsensor ausgestattet, der bei niedrigen Temperaturen eine Meldung am Gerät oder eine Pushmeldung an der AL-KO inTOUCH Smart Garden App ausgibt (siehe technische Daten). Die Temperatur für die Meldung ist einstellbar.

Elektromagnetische Emissionen



Das Gerät kann zuverlässig in unmittelbarer Nachbarschaft zu anderen Roboter-Rasenmähern betrieben werden (Abstandsmaß 0,5 m).

Das im Begrenzungskabel verwendete Signal entspricht dem von der EGMF (Vereinigung Europäischer Gartengerätehersteller) definierten Standard bezüglich elektromagnetischer Emissionen.

3.4 Sicherheitshinweise

3.4.1 Bediener

- Jugendliche unter 16 Jahren, Personen mit eingeschränkten körperlichen, sensorischen oder geistigen Fähigkeiten oder mit einem Mangel an Erfahrung und Wissen und Personen, welche die Betriebsanleitung nicht kennen, dürfen das Gerät nicht benutzen. Beachten Sie eventuelle landesspezifische Sicherheitsvorschriften zum Mindestalter des Benutzers.
- Gerät nicht unter Einfluss von Alkohol, Drogen oder Medikamenten bedienen.

3.4.2 Persönliche Schutzausrüstung

- Um Verletzungen zu vermeiden, vorschrittsmäßige Kleidung und Schutzausrüstung tragen.
- Die persönliche Schutzausrüstung besteht aus:
 - langer Hose und festen Schuhen.
 - bei Wartung und Pflege: Schutzhandschuhen.

3.4.3 Sicherheit von Personen und Tieren

Bei öffentlich zugänglichen Arealen sind um den Mähbereich Warnhinweise mit folgendem Inhalt anzubringen:

 **ACHTUNG! Automatischer Rasenmäher in Betrieb!** Nicht dem Gerät nähern! Kinder und Tiere beaufsichtigen!

- Stellen Sie während des Betriebs sicher, dass sich Personen und besonders Kinder, sowie Tiere nicht in der Nähe des Geräts oder am Gerät aufhalten und nicht mit dem Gerät spielen.
- Das Sitzen auf dem Gerät und das Hineingreifen in die Schneidmesser ist verboten!
- Halten Sie Körper und Kleidung vom Schneidwerk fern.
- Zum Schutz von nachtaktiven Tieren, wie z. B. Igel, betreiben sie ihren Robolinho nicht bei Dunkelheit.

3.4.4 Gerätesicherheit

- Stellen Sie vor der Arbeit sicher, dass sich keine Gegenstände (z. B. Äste, Glas-, Metall-, und Kleidungsstücke, Steine, Gartenmöbel, Gartenutensilien oder Spielzeuge) im Arbeitsbereich des Geräts befinden. Diese können die Schneidmesser des Geräts beschädigen oder können vom Gerät beschädigt werden.
- Benutzen Sie das Gerät nur unter folgenden Bedingungen:
 - Das Gerät ist nicht verschmutzt.
 - Das Gerät weist keine Beschädigungen oder Abnutzungen auf.
 - Alle Bedienelemente funktionieren.
 - Basisstation und Netzteil sowie deren elektrische Zuleitungen sind unbeschädigt und funktionieren.
- Tauschen Sie defekte Teile immer gegen Original-Ersatzteile des Herstellers aus.

- Lassen Sie das Gerät reparieren, wenn es beschädigt wurde.
- Der Benutzer des Geräts ist für Unfälle des Geräts mit anderen Personen und deren Eigentum verantwortlich.

3.4.5 Elektrische Sicherheit

- Betreiben Sie das Gerät nie, wenn gleichzeitig ein Rasensprenger auf der Mähfläche in Betrieb ist.
- Spritzen Sie das Gerät nicht mit Wasser ab.
- Öffnen Sie das Gerät nicht.

4 MONTAGE

4.1 Gerät auspacken

1. Verpackung vorsichtig öffnen.
2. Alle Komponenten vorsichtig aus der Verpackung nehmen und auf Transportschäden prüfen.
Hinweis: Informieren Sie bei Transportschäden sofort Ihren AL-KO Fachhändler oder Servicepartner.
3. Lieferumfang kontrollieren, siehe *Kapitel 2.1 "Lieferumfang (01)", Seite 9.*

Falls Sie das Gerät weiter versenden, die Originalverpackung und die Begleitpapiere aufbewahren. Diese werden auch für den Rückversand benötigt.

4.2 Mähbereiche planen (05)

Standort der Basisstation (05/1)

- Möglichst kurzer Weg zur größten Mähfläche
- Ebener Untergrund
- Vor direkter Sonneneinstrahlung und starken Witterungseinflüssen geschützt
- Anschlussmöglichkeit für Stromversorgung
- Freie Zugänglichkeit für den Roboter-Rasenmäher

Verlegung des Begrenzungskabels (05)

Das Begrenzungskabel muss in einer ununterbrochenen Schleife im Uhrzeigersinn verlegt werden.

Korridore zwischen Mähbereichen (05/h)

Ein Korridor ist eine Engstelle in der Rasenfläche und kann der Verbindung zweier Mähflächen dienen.

Hauptfläche und Nebenfläche(n) (05)

Haupt- sowie Nebenfläche sind durch dasselbe, ununterbrochene Begrenzungskabel umgrenzt.

- Hauptfläche (05/HF): Ist die Rasenfläche, in der sich die Basisstation befindet und die vom Gerät ganzflächig automatisch gemäht werden kann.
- Nebenfläche (05/NF): Ist eine Rasenfläche, die vom Gerät aus der Hauptfläche heraus nicht erreicht werden kann, Gerät ggf. dazu von Hand in die Nebenfläche tragen. Nebenflächen können im manuellen Betrieb bearbeitet werden.
- Länge des Randmähens: Beim Betrieb auf Nebenflächen kann die Länge des Begrenzungskabels eingegeben werden. Mit dieser Länge erfolgt das Randmähen. Anschließend wird die Fläche gemäß der angegebenen Zeit gemäht.

Lage der Startpunkte (05/X0 – 05/X3)

Das Gerät fährt zur festgelegten Mähzeit am Begrenzungskabel entlang bis zum festgelegten Startpunkt und beginnt dort zu mähen.

Durch Startpunkte können Sie festlegen, welche Bereiche der Mähfläche vermehrt gemäht werden.

4.3 Mähbereiche vorbereiten

1. Prüfen, ob die Rasenfläche größer als die Flächenleistung des Geräts ist. Bei zu großer Rasenfläche entsteht ein unregelmäßig geschnittener Rasen. Ggf. die zu mähende Rasenfläche verkleinern.
2. Vor der Montage von Basisstation und Begrenzungskabel sowie Inbetriebnahme des Geräts: Die Rasenfläche mit einem Rasenmäher auf niedrige Schnitthöhe mähen.
3. Hindernisse auf der Rasenfläche beseitigen oder mit Begrenzungskabel ausgrenzen (Hindernisse ausgrenzen):
 - Flache Hindernisse, die überfahren werden und die Schneidmesser beschädigen könnten (z. B. flache Steine, Übergänge von Rasenfläche zur Terrasse oder Wegen, Platten, Randsteine etc.)
 - Löcher und Erhebungen in der Rasenfläche (z. B. Maulwurfshaufen, Wühllöcher, Tannenzapfen, Fallobst etc.)
 - Steile Anstiege oder Gefälle von mehr als in den technischen Daten angegebenen Werten
 - Gewässer (z. B. Teiche, Bäche, Swimmingpools etc.) und deren Abgrenzung zur Rasenfläche

- Sträucher und Hecken, die breiter werden können

4.4 Basisstation aufbauen (07/a, 17)

1. Basisstation (05/1) rechtwinklig zur geplanten Lage des Begrenzungskabels folgendermaßen platzieren:
 - Ebenerdig (mit Wasserwaage kontrollieren)
 - Gerade und ebene Ein- und Ausfahrt
 - Nicht überwölbt (beim anschließenden Eindrehen der Erdschrauben darf sich die Ladesäule nicht verbiegen oder neigen)
2. Basisstation (07/1) mit den Erdschrauben (07/2) am Boden fixieren.

Die Basisstation kann auch außerhalb der Rasenfläche platziert werden (17). Dabei muss das Begrenzungskabel wie in der Grafik dargestellt verlegt werden.

4.5 Begrenzungskabel installieren

HINWEIS Ist das je nach Modell mitgelieferte Begrenzungskabel zu kurz, können Sie bei Ihrem AL-KO Fachhändler oder Servicepartner ein Verlängerungskabel beziehen.

4.5.1 Begrenzungskabel an Basisstation anschließen (07/b)

1. Begrenzungskabel (07/4) aus der Verpackung herausziehen.
2. Abdeckung des Kabelschachts (07/3) am Anschluss (07/A) abnehmen.
3. Ende des Begrenzungskabels (07/6) abisolieren und in die Klemme (07/7) stecken.
4. Klemme schließen.
5. Begrenzungskabel durch die Zugentlastung (07/5) mit Kabelreserve aus dem Kabelschacht führen.

HINWEIS Mit der Kabelreserve können auch später noch kleine Korrekturen an der Kabelführung vorgenommen werden.

6. Abdeckung des Kabelschachts aufsetzen.

4.5.2 Begrenzungskabel verlegen (05)

Das Begrenzungskabel kann sowohl auf dem Rasen als auch bis 10 cm unter der Grasnarbe verlegt werden. Die Verlegung unter der Grasnarbe kann vom Fachhändler durchgeführt werden.

Beide Varianten können miteinander kombiniert werden.

ACHTUNG! Gefahr der Beschädigung des Begrenzungskabels. Wird das Begrenzungskabel beschädigt oder durchtrennt, ist die Übertragung der Steuerungssignale zum Gerät nicht mehr möglich. In diesem Fall muss das Begrenzungskabel repariert oder ausgetauscht werden. Begrenzungskabel sind bei AL-KO erhältlich.

- Verlegen Sie das Begrenzungskabel immer direkt auf dem Erdboden. Falls nötig, mit einem zusätzlichen Rasennagel sichern.
- Schützen Sie das Begrenzungskabel beim Verlegen und beim Betrieb vor Beschädigungen.
- Graben und vertikutieren Sie nicht in der Nähe des Begrenzungskabels.

1. Begrenzungskabel in regelmäßigen Abständen mit Rasennägeln befestigen oder unterirdisch (in max. 10 cm Tiefe) verlegen.
2. Begrenzungskabel um Hindernisse herum verlegen: siehe *Kapitel 4.5.3 "Hindernisse ausgrenzen"*, Seite 17.
3. Korridore zwischen einzelnen Mähflächen anlegen: siehe *Kapitel 4.5.4 "Korridore eingrenzen (05/h)"*, Seite 17.
4. Zu große Steigungen oder Gefälle ausgrenzen: siehe *Kapitel 4.5.5 "Gefälle ausgrenzen (15)"*, Seite 17.
5. Kabelreserven anlegen: siehe *Kapitel 4.5.6 "Kabelreserven anlegen (11)"*, Seite 18.
6. Nach der vollständigen Verlegung Begrenzungskabel am Anschluss (07/B) der Basisstation anschließen: siehe *Kapitel 4.5.1 "Begrenzungskabel an Basisstation anschließen (07/b)"*, Seite 16.

4.5.3 Hindernisse ausgrenzen

Je nach Umgebung des Arbeitsbereichs ist das Begrenzungskabel in unterschiedlichen Abständen zu Hindernissen zu verlegen. Verwenden Sie zur Ermittlung des korrekten Abstands das von der Verpackung ablösbare Lineal.

HINWEIS Ausgrenzungen sind nur notwendig, wenn sie von den Stoßsensoren des Geräts nicht erkannt werden können. Zu viele bzw. unnötige Ausgrenzungen vermeiden. Absätze, die kleiner als 6 cm sind, müssen ausgegrenzt werden, da das Gerät sonst Beschädigungen verursachen kann.

Abstand zu Mauern, Zäunen, Beeten: min. 20 cm (05)

Das Gerät fährt mit einem Versatz nach außen von 20 cm am Begrenzungskabel entlang. Deshalb das Begrenzungskabel zu Mauern, Zäunen, Beeten usw. mit einem Abstand von mindestens 20 cm verlegen.

Abstand zu Terrassenkanten und gepflasterten Wegen (09)

Wenn die Terrassen- oder Wegkante höher als die Rasenfläche ist, ist ein Abstand von mindestens 20 cm einzuhalten. Ist die Terrassen- oder Wegkante auf gleicher Höhe wie die Rasenfläche, kann das Kabel genau an der Kante verlegt werden.

Abstand von Hindernissen zum Begrenzungskabel (05)

Sind die Begrenzungskabel vom Hindernis weg bzw. zum Hindernis hin exakt zusammengelegt, d. h. Abstand 0 cm, fährt das Gerät über die Begrenzungskabel hinweg. Die Begrenzungskabel dabei nicht kreuzen (06/c), sondern parallel verlegen (05/e).

Verlegung des Begrenzungskabels um Ecken (05, 10)

- Bei nach innen gehenden Ecken (10/a): Begrenzungskabel diagonal verlegen, um ein Verfangen des Geräts in der Ecke zu vermeiden.
- Bei Außenecken (05/j, 10/b): Begrenzungskabel in einer Spitze verlegen, um eine Kollision des Geräts mit der Ecke zu vermeiden.

4.5.4 Korridore eingrenzen (05/h)

Folgende Abstände sind im Korridor einzuhalten:

- Gesamtbreite: min. 60 cm
- Abstand des Begrenzungskabels zum Rand: 20 cm
- Abstand zwischen den Begrenzungskabeln: min. 20 cm

4.5.5 Gefälle ausgrenzen (15)

Gefälle, die größer sind als in den technischen Daten angegeben, müssen mit dem Begrenzungskabel ausgegrenzt werden (45 % = 45 cm Gefälle je 1 m waagrecht) (siehe technische Daten).

Das Begrenzungskabel darf nicht über einen Abhang mit mehr als 20 % Neigung verlegt werden. Um Probleme beim Wenden zu vermeiden muss ein Abstand von 50 cm bis 20 % Neigung eingehalten werden. Beträgt die Neigung an der Au-

ßenkante des Arbeitsbereiches an einer Stelle mehr als 20 %, ist das Begrenzungskabel in einem Abstand von 20 cm auf dem ebenen Gelände vor Beginn des Gefälles zu verlegen.

4.5.6 Kabelreserven anlegen (11)

Um auch nach dem Einrichten des Mähbereichs die Basisstation verschieben oder den Mähbereich erweitern zu können, in regelmäßigen Abständen Kabelreserven in das Begrenzungskabel einbauen.

Die Anzahl der Kabelreserven kann nach eigenem Ermessen ausgeführt werden.

HINWEIS Bei Kabelreserven keine offenen Schleifen bilden.

1. Begrenzungskabel um den aktuellen Rasennagel (11/1) herum- und dann zurück zum vorherigen Rasennagel (11/3) führen.
2. Begrenzungskabel dann wieder zum aktuellen Rasennagel führen. Es entsteht eine Schleife. Die Kabel müssen eng beieinanderliegen.
3. Die Schleife ggf. in der Mitte mit einem zusätzlichen Rasennagel (11/2) am Boden befestigen.

4.5.7 Typische Fehler bei der Kabelverlegung (06)

- Die Begrenzungskabelreserven werden nicht in einer gleichmäßigen länglichen Schleife verlegt (06/a).
- Das Begrenzungskabel wird nicht sachgemäß um Ecken verlegt (06/b).
- Das Begrenzungskabel wird gekreuzt bzw. nicht im Uhrzeigersinn verlegt (06/c).
- Das Begrenzungskabel wird zu ungenau verlegt, sodass Randbereiche der Rasenfläche nicht gemäht werden können (06/d).
- Das Begrenzungskabel wird bei der Hin- und Rückführung vom Rand zu einem Hindernis innerhalb der Rasenfläche nicht direkt nebeneinander liegend verlegt (06/e).
- Die Startpunkte werden zu weit von der Basisstation entfernt gesetzt (06/f).
- Das Begrenzungskabel wird über den Rand der Rasenfläche hinaus verlegt (06/g).
- Bei der Verlegung des Begrenzungskabels wird der Mindestabstand für Korridore von 20 cm unterschritten (06/h).
- Das Begrenzungskabel wird zu nahe, d. h. mit einem Abstand von weniger als 20 cm, zu unüberfahrbaren Hindernissen verlegt (06/i).

4.6 Basisstation an Stromversorgung anschließen (08)

1. Netzteil (08/1) an einem trockenen und vor direkter Sonneneinstrahlung geschützten Ort in ausreichender Nähe zur Basisstation (08/2) platzieren.
2. Kabel (08/3) fest an das Netzteil anschrauben.
3. Netzstecker (08/4) des Netzteils in eine vor Regen geschützte Steckdose (08/5) stecken.

HINWEIS Wir empfehlen, das Netzteil über einen FI-Schutzschalter mit einem Nennfehlerstrom von < 30 mA ans Stromnetz anzuschließen.

4.7 Verbindungen an der Basisstation prüfen (08)

1. Prüfen, ob LED an der Vorderseite der Ladesäule (13/1) leuchtet. Wenn nicht:
 - Netzstecker ziehen.
 - Alle Steckverbindungen der Stromversorgung und des Begrenzungskabels auf korrekten Sitz oder Beschädigungen prüfen.

Zustandsanzeige der LED

LED	Betriebszustände
Gelb	■ Leuchtet, wenn Stromversorgung intakt ist.

4.8 Quick Homing Kit installieren

Das Quick Homing Kit dient dem schnellen Zurückfahren des Robolinhos in die Basisstation.

 Scannen Sie diesen QR-Code, um zu erfahren, wie das Quick Homing Kit installiert wird. Siehe auch die Montageanleitung 443565 "Quick Homing Kit – Installation".

5 INBETRIEBNAHME

Dieses Kapitel beschreibt die Handlungen und Einstellungen, die nötig sind, um das Gerät erstmalig in Betrieb zu nehmen. Führen Sie unbedingt alle Schritte zur Inbetriebnahme der Reihe nach durch.

Für alle weiteren Einstellungen siehe *Kapitel 7 "Einstellungen", Seite 21*.















5.1 Akku laden (12)



Im Normalbetrieb wird der Akku des Geräts regelmäßig automatisch geladen.

i HINWEIS Den Akku vor dem ersten Gebrauch vollständig aufladen. Der Akku kann in jedem beliebigen Ladezustand geladen werden. Eine Unterbrechung des Ladens schadet dem Akku nicht. Der Akku kann nur geladen werden, wenn das Gerät eingeschaltet ist.

1. Gerät (12/1) so in die Basisstation (12/3) stellen, dass die Kontaktflächen des Geräts die Ladekontakte der Basisstation berühren.
2. Mit  Gerät einschalten.
3. Das Display am Gerät zeigt **Batterie wird geladen** an. Falls nicht: siehe *Kapitel 10 "Hilfe bei Störungen", Seite 25*.

5.2 Grundeinstellungen vornehmen

1. Abdeckklappe öffnen.
2. Mit  Gerät einschalten. Firmware, Code und Typ werden angezeigt.
3. Im Menü für die Sprachauswahl mit  oder  Sprache auswählen und mit  übernehmen.
4. Im Menü **Anmeldung > PIN eingeben** die voreingestellte PIN **0000** eingeben. Hierzu nacheinander mit  oder  die Ziffer **0** auswählen und jeweils mit  übernehmen. Nach Eingabe der PIN wird der Zugang freigeschaltet.
5. Im Menü **PIN ändern**:
 - Unter **Neue PIN eingeben** eine selbstgewählte neue vierstellige PIN eingeben. Hierzu nacheinander mit  oder  eine Ziffer auswählen und jeweils mit  übernehmen.
 - Unter **Neue PIN wiederhol.** die neue PIN nochmals eingeben. Wenn beide Eingaben identisch sind, wird **PIN erfolgreich geändert** angezeigt.
6. Im Menü **Datum eingeben** das aktuelle Datum einstellen (Format: TT.MM.20JJ). Hierzu nacheinander mit  oder  eine Ziffer auswählen und jeweils mit  übernehmen.
7. Im Menü **Uhrzeit eingeben > 24h-Format** die aktuelle Uhrzeit eingeben (Format: HH:MM). Hierzu nacheinander mit 

oder  eine Ziffer auswählen und jeweils mit  übernehmen.

Die Grundeinstellungen sind abgeschlossen. Der Status **Unkalibriert Start-Taste drücken** wird angezeigt.

5.3 Schnitthöhe einstellen (14)

Die Schnitthöhe ist stufenlos zwischen 25 – 55 mm manuell verstellbar.

i HINWEIS Für die automatische Kalibrierfahrt sowie für das Einstellen der Startpunkte wird eine Schnitthöhe von 55 mm empfohlen.

1. Abdeckung (14/1) öffnen.
2. Schnitthöhe einstellen (Die aktuelle Schnitthöhe wird im Sichtfenster (14/3) in Millimetern angezeigt):
 - Schnitthöhe (d. h. Rasenhöhe) erhöhen: Drehknopf (14/2) im Uhrzeigersinn (14/+) drehen.
 - Schnitthöhe (d. h. Rasenhöhe) reduzieren: Drehknopf (14/2) gegen den Uhrzeigersinn (14/-) drehen.
3. Abdeckung schließen.

5.4 Automatische Kalibrierfahrt durchführen

Gerät auf Ausgangsposition stellen (13)

1. Gerät innerhalb der Mähfläche auf die Ausgangsposition stellen:
 - min. 1 m links und 1 m vor der Basisstation
 - mit der Frontseite zum Begrenzungskabel ausgerichtet

Kalibrierfahrt starten

1. Prüfen, ob sich im voraussichtlichen Bewegungsbereich des Geräts keine Hindernisse befinden. Das Gerät muss mit beiden Vorderrädern gleichzeitig über das Begrenzungskabel fahren können. Ggf. Hindernisse beseitigen oder Kabel temporär nach innen verlegen (min 35 cm erforderlich).
2. Mit  Gerät starten. Es wird im Display angezeigt:
 - **! warnung ! Antrieb startet**
 - **kalibrierung, Phase [1]**

Während der Kalibrierfahrt

Das Gerät fährt zur Ermittlung der Signalstärke im Begrenzungskabel zuerst zweimal gerade über das Begrenzungskabel hinaus sowie an-

schließend in die Basisstation und bleibt dort stehen.

- Es wird am Display die Meldung **Kalibrierung abgeschlossen** angezeigt.
- Der Akku wird geladen.

HINWEIS Das Gerät muss beim Einfahren in der Basisstation stehen bleiben. Trifft das Gerät beim Einfahren in die Basisstation die Kontakte nicht, fährt es am Begrenzungskabel weiter. Wenn das Gerät durch die Basisstation fährt, ist der Kalibriervorgang fehlgeschlagen. In diesem Fall muss die Basisstation besser ausgerichtet und der Kalibriervorgang wiederholt werden.

Nach der Kalibrierfahrt



























Die voreingestellte aktuelle Mähdauer wird angezeigt.

Für alle weiteren Einstellungen siehe *Kapitel 7 "Einstellungen", Seite 21*.

5.5 Startpunkte einstellen

Um einen ordnungsgemäßen Betrieb sicherzustellen und Fehlermeldungen zu verringern, muss die Schleifenlänge mit der Funktion **Startpunkte lernen** gemessen werden.







Startpunkte lernen







1. Gerät in die Basisstation stellen.
2. Mit  Gerät einschalten.
3. Mit  Hauptmenü aufrufen.
4.  oder  * **Programme** 
5.  oder  * **Startpunkte** 
6.  oder  * **Startpunkte lernen** 
7.  oder  * **Starte Lehrfahrt für Startpunkte**  :
 -  oder  **Start** . Das Gerät fährt das Begrenzungskabel entlang.
 -  oder  **Hier** , wenn das Gerät den gewünschten Startpunkt erreicht hat. Der Startpunkt wird gespeichert.
8.  oder  **Setze Startpunkt 1** , wenn bei der Lernfahrt kein Startpunkt festgelegt wurde. Wenn hier kein Startpunkt festgelegt wird, werden die Startpunkte automatisch festgelegt.
9.  oder  **Startpunkt x: xXm** , wenn der letzte Startpunkt erreicht wurde.





Startpunkte manuell festlegen (05)

Der erste Startpunkt (05/X0) ist voreingestellt und befindet sich 1 m rechts neben der Basisstation. Hinter diesem Punkt können weitere Startpunkte definiert werden (siehe technische Daten).

Beim Festlegen der Startpunkte ist zu beachten:



- Startpunkte nicht zu weit von der Basisstation entfernt bzw. zu nah zueinander setzen (06/f).
 - Nur so viele Startpunkte wie nötig verwenden.
1.  oder  * **Startpunkte** 
 2.  oder  * **punkt x1 bei [020m]** 

Mit  oder  nacheinander eine Ziffer auswählen und jeweils mit  übernehmen.
 3.  oder  * **punkt x2 bei [075m]** 

Mit  oder  nacheinander eine Ziffer auswählen und jeweils mit  übernehmen.
 4. Falls nötig, weitere Startpunkte festlegen.
 5. Mit  zum Hauptmenü zurückkehren.

6 BEDIENUNG



6.1 Gerät manuell starten

1. Mit  Gerät einschalten.
Für außerplanmäßiges Randmähen: siehe *Kapitel 7.7 "Randmähen bei manuellem Start", Seite 23*.
2. Mit  Gerät manuell starten.

6.2 Mähbetrieb abbrechen











-  auf der Basisstation (12/4) oder auf dem Gerät drücken.

Das Gerät fährt automatisch in die Basisstation. Es löscht den Mähplan des aktuellen Tages und startet wieder am nächsten Tag zur eingestellten Zeit.

-  auf dem Gerät drücken.
Der Mähbetrieb wird für eine halbe Stunde unterbrochen.
-  auf dem Gerät drücken.
Das Gerät wird abgeschaltet.

HINWEIS In Gefahrensituationen kann das Gerät mit der STOPP-Taste (12/2) gestoppt werden.

6.3 Nebenfläche mähen (05/NF)









1. Gerät anheben und von Hand in die Nebenfläche setzen.
2. Mit  Gerät einschalten.
3. Mit  Hauptmenü aufrufen.
4.  oder  * Einstellungen 
5.  oder  * Nebenfläche mähen 
6. Mit  oder  Mähzeit auswählen.
7. Mit  Gerät manuell starten.

Je nach Einstellung: Das Gerät mäht die eingestellte Zeit und schaltet sich dann ab oder mäht, bis der Akku leer ist.

Nach dem Mähen der Nebenfläche das Gerät wieder von Hand in die Basisstation stellen.



7 EINSTELLUNGEN

7.1 Einstellung aufrufen – Allgemein

1. Mit  Hauptmenü aufrufen.
Hinweis: Das Sternchen * vor dem Menüpunkt zeigt an, dass er gerade ausgewählt ist.
2.  oder  * Einstellungen 
3. Mit  oder  gewünschten Menüpunkt auswählen und mit  übernehmen.
4. Einstellungen vornehmen.
Hinweis: Die Menüpunkte sind in den nachfolgenden Abschnitten beschrieben.
5. Mit  zum Hauptmenü zurückkehren.

HINWEIS Weitere Menüpunkte: siehe Kapitel 5.2 "Grundeinstellungen vornehmen", Seite 19.

7.2 Tastentöne aktivieren/deaktivieren





1.  oder  * Tastentöne 
2. Tastentöne aktivieren/deaktivieren:
 -  oder  Aktivieren : Tastentöne aktivieren.
 -  oder  Deakt. : Tastentöne deaktivieren.

7.3 Eco-Mode aktivieren/deaktivieren

Im Eco-Mode wechselt das Gerät in den energiesparenden Modus. Dadurch werden der Energie-

verbrauch und die Geräuschemissionen reduziert.





















HINWEIS Bei hohem und dichtem Gras sowie bei dichtem Rollrasen nicht zu empfehlen bzw. evtl. nicht möglich.

1.  oder  * EcoMode 
2. Eco-Mode aktivieren/deaktivieren:
 - Aktivieren : Eco-Mode aktivieren.
 - Deakt. : Eco-Mode deaktivieren.

7.4 Regensensor einstellen







HINWEIS Mähen bei trockenem Gras reduziert Verschmutzungen. Durch das Aktivieren des Regensensors und das Einstellen einer Verzögerungszeit kann verhindert werden, dass das Gerät bei nassem Gras mäht.

Wenn der Regensensor aktiviert ist, fährt das Gerät bei beginnendem Regen in die Basisstation zurück. Dort bleibt es so lange, bis der Regensensor abgetrocknet ist. Anschließend wartet es noch die Zeit ab, die als Verzögerung eingestellt ist, bevor es den Mähbetrieb fortsetzt. Die Empfindlichkeit des Regensensors ist einstellbar.

1.  oder  * Regensensor 
2. Regensensor aktivieren/deaktivieren:
 -  oder  Aktivieren : Regensensor aktivieren.
 -  oder  Deakt. : Regensensor deaktivieren.
3. Verzögerung des Regensensors einstellen:
 -  oder  * Regensensor Verzög 
 - xx Stunden xx Minuten
Mit  oder  gewünschten Wert für die Verzögerung auswählen und mit  übernehmen.
4. Empfindlichkeit des Regensensors einstellen:
 -  oder  * Regen Empfindl. 
 - Mit  oder  gewünschten Wert für die Empfindlichkeit einstellen und mit  übernehmen.

7.5 Mähprogramm einstellen

7.5.1 Mähprogramm einstellen – Allgemein











1. Mit  Hauptmenü aufrufen.
2.  oder  * Programme 
3. Mit  oder  Menüpunkt auswählen und mit  übernehmen.
4. Einstellungen vornehmen.

Hinweis: Die Menüpunkte sind in den nachfolgenden Abschnitten beschrieben.









7.5.2 Mähzeiten einstellen

HINWEIS Zwischen Programmierung der Mähzeiten und dem Mähstart müssen min. 30 min. liegen. Wenn nicht, startet das Gerät frühestens 30 min nach der letzten Tastenbetätigung.

Im Menüpunkt **wochenprogramm** werden die Tage und Zeiten eingestellt, zu denen das Gerät mähen soll. Passen Sie diese Einstellungen ggf. an Ihre Gartengröße an. Wenn nach ca. einer Woche noch ungemähte Bereiche zu sehen sind, erhöhen Sie die Mähzeiten.

1.  oder  * **wochenprogramm** 
 -  oder  * **Alle Tage** [X]: Das Gerät mäht jeden Tag zu den eingestellten Zeiten. Wird **Alle Tage** [] angezeigt, dann mäht das Gerät nur an den eingestellten Wochentagen.
 -  oder  * **Montag** [X] ... * **Sonntag** [X]: Das Gerät mäht am eingestellten Wochentag zu den eingestellten Zeiten. Wird z. B. **Montag** [] angezeigt, dann mäht das Gerät am jeweiligen Tag nicht.
 -  oder  **Ändern** : Den jeweiligen Tag aktivieren [X] oder deaktivieren [], Zeiten, Mähart und Startpunkte einstellen.
2. Einstellungen für alle Tage oder den jeweiligen Tag vornehmen:
 - z. B. * [M] 07:00–10:00 [?]: Normales Mähen [M] von 07:00 – 10:00 Uhr mit automatisch wechselndem Startpunkt 0 – 9 [?].
 - z. B. * [R] 16:00–18:00 [1]: Das Gerät startet um 16:00 Uhr mit dem Randmähen [R] und fährt am gesamten Begrenzungskabel entlang. Danach be-

ginnt das Flächenmähen am Startpunkt 1 [1]. Um 18:00 Uhr bzw. sobald der Akku entladen ist, fährt das Gerät zur Basisstation zurück.

- z. B. * [P] 16:00–18:00 [3]: Das Gerät startet um 16:00 Uhr am Startpunkt 3 [3] mit dem Mähvorgang im Passagenmodus [P]. Um 18:00 Uhr bzw. sobald der Akku entladen ist, fährt das Gerät zur Basisstation zurück.
 -  oder  **Ändern** : Ausgewählte Einstellung ändern.
 -  oder  **Weiter** : Geänderte Einstellung bestätigen und weiter zur nächsten Einstellung.
3.  oder  **Speichern** : Alle geänderten Einstellungen des Menüpunkts speichern.

7.5.3 Passagenmodus





Der Passagenmodus sorgt in engen Passagen für ein besseres Mähergebnis.

1. Startpunkt in der engen Passage setzen (siehe Kapitel 5.5 "Startpunkte einstellen", Seite 20).
2. Vom gesetzten Startpunkt im Passagenmodus starten (siehe Kapitel 7.5 "Mähprogramm einstellen", Seite 22).
 - z. B. * [P] 16:00–18:00 [3]: Das Gerät startet um 16:00 Uhr am Startpunkt 3 [3] mit dem Mähvorgang im Passagenmodus [P]. Um 18:00 Uhr bzw. sobald der Akku entladen ist, fährt das Gerät zur Basisstation zurück.

7.6 inTOUCH

Eine bestehende Verbindung zu einem Router kann getrennt werden. Dadurch wird das Gerät für 30 Minuten offen für einen neuen Verbindungsaufbau.

HINWEIS Um später eine Verbindung aufzubauen, muss die Verbindung zuerst erneut getrennt werden, auch wenn das Gerät zuvor nicht mit einem Router verbunden war.







1.  oder  * **inTOUCH** 
2. **Verbindung trennen** 

Gerät meldet: Fertig.
3. Mit  bestätigen und zum Menü zurückkehren.









7.7 Randmähen bei manuellem Start

Für den manuellen Start können Sie hier einstellen, dass das Gerät mit dem Randmähen beginnt.



Randmähen zu den programmierten Mähzeiten durchführen: Mähzeiten einstellen.

1.  oder  * Randmähen 
2.  oder  * bei manuellem Start 



7.8 Nebenflächenmähen einstellen

1.  oder  * Nebenfläche mähen 
2. Nebenflächenmähen einschalten:
 -  oder  inaktiv :
Nebenflächenmähen ist abgeschaltet.
 -  oder  aktiv :
Nebenflächenmähen ist eingeschaltet.
Das Gerät mäht solange, bis der Akku leer ist.



3. Mähzeit einstellen:

-  oder  Mähzeit in min :
Gerät mäht für die eingestellte Zeitdauer die Nebenfläche. Es sind einstellbar:
30/60/90/120 min / bis Akku leer.

4. Randmähen der Nebenfläche einstellen:

-  Randmähen 







5. Schleifenlänge der Nebenfläche einstellen:

-  oder  Schleife . Es sind Schleifenlängen von 10 m bis 100 m in Schritten von 10 m einstellbar.

Das Gerät mäht zuerst den Rand und dann die Nebenfläche.

7.9 Displaykontrast einstellen

Falls das Display, z. B. bei Sonneneinstrahlung, schlecht ablesbar ist, kann die Anzeige durch Verändern des Displaykontrasts verbessert werden.







1.  oder  * Displaykontrast 
2. Mit  oder  Displaykontrast erhöhen/verringern und mit  übernehmen.

7.10 Einstellungsschutz

Wenn der Einstellungsschutz deaktiviert ist, muss nur beim Quittieren sicherheitsrelevanter Fehler die PIN eingegeben werden.





1.  oder  * Einstellungsschutz 

2. Einstellungsschutz aktivieren/deaktivieren:

-  oder  Aktivieren :
Einstellungsschutz aktivieren.
-  oder  Deakt. :
Einstellungsschutz deaktivieren.



7.11 Neu kalibrieren

Wenn die Lage oder die Länge des Begrenzungskabels verändert wurden, oder das Gerät das Begrenzungskabel nicht mehr findet, ist eine Neukalibrierung notwendig.

1.  oder  Neu kalibrieren 
2. Kalibrierung zurücksetzen? 
3. Kalibrierfahrt durchführen: Automatische Kalibrierfahrt durchführen.







7.12 Auf Werkseinstellungen zurücksetzen

Die Werkseinstellungen des Geräts können, z. B. vor einem Verkauf, wiederhergestellt werden.

1.  oder  * werkseinstellungen 
Gerät meldet: Einstellungen erfolgreich wiederhergestellt

8 INFORMATIONEN ANZEIGEN

Das Menü **Informationen** dient der Anzeige von Gerätedaten. In diesem Menü können keine Einstellungen vorgenommen werden.

1. Mit  Hauptmenü aufrufen.
2.  oder  * Informationen 
3. Mit  oder  Menüpunkt auswählen und mit  übernehmen.

Hinweis: Die Menüpunkte sind in den nachfolgenden Absätzen beschrieben.

4. Mit  zum Hauptmenü zurückkehren.

Messerservice

Diese Serviceanzeige zeigt, in wie vielen Betriebsstunden ein Messerservice erforderlich ist. Der Zähler kann manuell zurückgesetzt werden. Den Messerservice von einem AL-KO Fachhändler, Techniker oder Servicepartner durchführen lassen.

Zähler für Messerservice zurücksetzen:

1.  oder  Bestätigen 

Hardware

Zeigt Informationen über das Gerät, wie z. B. Typ, Herstellungsjahr, Betriebsstunden, Serien-

nummer, Anzahl der Mäheinsätze, Gesamte Mähzeit, Anzahl der Ladezyklen, Gesamte Ladezeit, Länge der Schleife des Begrenzungskabels.

Software

Zeigt die Software-Version.

f HINWEIS Halten Sie die Software des Robolinho Mähroboters immer aktuell. Prüfen Sie regelmäßig die Firmware-Version und aktualisieren Sie diese falls nötig. Die Robolinho Updater Software finden Sie im Internet unter: www.al-ko.com/shop/de/robolinho-autoupdater

Programminfo

Zeigt aktuelle Einstellungen, wie z. B. die gesamte wöchentliche Mähzeit.

Störungen

Zeigt die zuletzt aufgetretenen Störungsmeldungen mit Datum, Uhrzeit und Fehlercode.

9 WARTUNG UND PFLEGE

⚠ VORSICHT! Verletzungsgefahr. Scharfkantige und sich bewegende Geräteteile können zu Verletzungen führen.

- Tragen Sie bei Wartungs-, Pflege- und Reinigungsarbeiten immer Schutzhandschuhe!

9.1 Reinigung

⚠ ACHTUNG! Gefahr durch Wasser. Wasser im Roboter-Rasenmäher und in der Basisstation führt zu Schäden an elektrischen Bauteilen.

- Spritzen Sie Roboter-Rasenmäher und Basisstation nicht mit Wasser ab.

Roboter-Rasenmäher reinigen

⚠ VORSICHT! Verletzungsgefahr durch Schneidmesser. Die Schneidmesser sind sehr scharf und können Schnittverletzungen hervorrufen.

- Tragen Sie Schutzhandschuhe!
- Achten Sie darauf, dass Körperteile nicht in die Schneidmesser geraten.

Einmal in der Woche durchführen:

1. Mit  Gerät ausschalten.
2. Gehäuseoberfläche mit einem Handfeger, einer Bürste, einem feuchten Lappen oder einem feinen Schwamm abwischen.
3. Unterboden, Mähdeck und Schneidmesser mit einer Bürste abbürsten.

4. Schneidmesser auf Beschädigungen prüfen. Ggf. austauschen: siehe *Kapitel 9.3 "Schneidmesser wechseln"*, Seite 25.

Basisstation reinigen

1. Grasreste und Laub oder andere Gegenstände regelmäßig aus der Basisstation entfernen.
2. Oberfläche der Basisstation mit einem feuchten Lappen oder einem feinen Schwamm abwischen.

9.2 Regelmäßige Prüfung

Allgemeine Prüfung

1. Prüfen Sie einmal in der Woche die gesamte Installation auf Beschädigungen:
 - Gerät
 - Basisstation
 - Begrenzungskabel
 - Netzteil
2. Defekte Teile durch Original-Ersatzteile des Herstellers ersetzen bzw. durch Servicestelle des Herstellers ersetzen lassen.

Freilauf der Rollen prüfen

Einmal in der Woche durchführen:

1. Die Bereiche um die Rollen gründlich von Grasresten und Verschmutzungen befreien. Dabei einen Handfeger und einen Lappen benutzen.
2. Prüfen, ob die Rollen frei laufen und ob sie lenkbar sind.

Hinweis: Wenn die Rollen schwergängig oder nicht lenkbar sind, von Servicestelle des Herstellers austauschen lassen.

Kontaktflächen am Roboter-Rasenmäher prüfen

1. Verschmutzungen mit einem Lappen reinigen und dann mit Kontaktfett geringfügig einfetten.

Ladekontakte der Basisstation prüfen

1. Netzstecker ziehen.
2. Ladekontakte in Richtung Basisstation drücken und loslassen. Die Ladekontakte müssen wieder in die Ausgangsstellung zurückfedern.

Hinweis: Wenn die Ladekontakte nicht zurückfedern, von Servicestelle des Herstellers austauschen lassen.

9.3 Schneidmesser wechseln

⚠ VORSICHT! Verletzungsgefahr durch Schneidmesser. Die Schneidmesser sind sehr scharf und können Schnittverletzungen hervorrufen.

- Tragen Sie Schutzhandschuhe!
- Achten Sie darauf, dass Körperteile nicht in die Schneidmesser geraten.

⚠ ACHTUNG! Gerätebeschädigung durch unsachgemäße Reparatur. Durch das Ausrichten verbogener, eingebauter Schneidmesser kann der Messerteller beschädigt werden.

- Richten Sie verbogene Schneidmesser nicht aus.
- Ersetzen Sie verbogene Schneidmesser durch Original-Ersatzteile des Herstellers.

Abgenutzte oder verbogene Schneidmesser müssen ausgetauscht werden.

1. Mit  Gerät ausschalten.
2. Gerät mit den Schneidmessern nach oben ablegen.
3. Befestigungsschrauben herausdrehen.
4. Schneidmesser aus dem Messersitz herausnehmen.
5. Messersitz mit einer weichen Bürste reinigen.
Hinweis: Die Schneidmesser sind auf der gesamten Länge angeschliffen und können daher auch um 180° gedreht montiert werden, wodurch sich ihre Laufzeit verdoppelt.
6. Schneidmesser wechseln:
 - Falls Schneidmesser seit der Erstmontage noch nicht gedreht wurden: Schneid-

messer um 180° drehen und mit der angeschliffenen Seite zum Gerät zeigend wieder in den Messersitz einsetzen und Befestigungsschrauben wieder handfest eindrehen.

- Falls Schneidmesser seit der Erstmontage schon einmal gedreht wurden: Neue Schneidmesser mit der angeschliffenen Seite zum Gerät zeigend in den Messersitz einsetzen und neue Befestigungsschrauben handfest eindrehen.

Hinweis: Es dürfen nur Original-Ersatzteile des Herstellers verwendet werden.

Bei starken, mit einer Bürste nicht entfernbaren Verschmutzungen muss der Messerteller gewechselt werden, da eine Unwucht zu erhöhter Geräuscentwicklung, zu erhöhtem Verschleiß und zu Funktionsstörungen führen kann.

Die Räummesser müssen in der Regel nicht gewechselt werden.

10 HILFE BEI STÖRUNGEN

10.1 Geräte- und Handhabungsfehler korrigieren

⚠ VORSICHT! Verletzungsgefahr. Scharfkantige und sich bewegende Geräteteile können zu Verletzungen führen.

- Tragen Sie bei Wartungs-, Pflege- und Reinigungsarbeiten immer Schutzhandschuhe!

ℹ HINWEIS Wenden Sie sich bei Störungen, die nicht in dieser Tabelle aufgeführt sind oder nicht selbst behoben werden können, an unseren Kundendienst.

Störung	Ursache	Beseitigung
Gerät startet nicht.		
	Akku ist leer.	Gerät in der Basisstation laden.
Gerät fährt sich fest und gräbt sich ein. Die Räder drehen sich weiter.		
	■ Stoßsensoren lösen nicht aus.	Servicestelle des Herstellers aufsuchen.
	■ Gras ist zu hoch.	<ul style="list-style-type: none"> ■ Schnitthöhe erhöhen, danach zur gewünschten Höhe stufenweise absenken. ■ Gras mit einem Rasenmäher kurz mähen.
	■ Gerät setzt auf einer Unebenheit der Rasenfläche auf.	Unebenheit beseitigen.
Gerät mäht zur falschen Zeit.		
	■ Gerät hat die falsche Uhrzeit.	Uhrzeit einstellen.
	■ Mähdauer ist falsch eingestellt.	Mähzeiten einstellen.

Störung	Ursache	Beseitigung
	<ul style="list-style-type: none"> Gerät verliert die Zeiteinstellungen. 	Akku ist defekt. Servicestelle des Herstellers aufsuchen.
Mähergebnis ist ungleichmäßig.		
	<ul style="list-style-type: none"> Mähzeit ist zu kurz. 	Längere Mähzeiten programmieren.
	<ul style="list-style-type: none"> Mähbereich ist zu groß. 	Mähbereich verkleinern.
	<ul style="list-style-type: none"> Schnitthöhe ist auf zu niedriger Stufe. 	Schnitthöhe erhöhen, danach zur gewünschten Höhe stufenweise absenken.
	<ul style="list-style-type: none"> Schneidmesser sind stumpf. 	Schneidmesser wenden oder ggf. austauschen.
Akku-Betriebszeit fällt deutlich ab.		
	<ul style="list-style-type: none"> Schnitthöhe ist auf zu niedriger Stufe. 	Schnitthöhe erhöhen, danach zur gewünschten Höhe stufenweise absenken.
	<ul style="list-style-type: none"> Gras ist zu hoch oder zu feucht. 	<ul style="list-style-type: none"> Gras trocknen lassen. Schnitthöhe auf höhere Stufe stellen.
Gerät vibriert oder Lautstärke ist zu hoch.		
	Unwucht im Schneidmesser oder im Schneidmesserantrieb	<ul style="list-style-type: none"> Mähdeck reinigen. Servicestelle des Herstellers aufsuchen.
Akku lässt sich nicht laden bzw. niedrige Akkuspannung		
	<ul style="list-style-type: none"> Ladekontakte der Basisstation sind verschmutzt. Kontaktflächen am Gerät sind verschmutzt. 	Ladekontakte und Kontaktflächen reinigen.
	<ul style="list-style-type: none"> Basisstation hat keinen Strom. 	Basisstation an Stromversorgung anschließen.
	<ul style="list-style-type: none"> Gerät trifft die Ladekontakte nicht. 	<ul style="list-style-type: none"> Gerät in die Basisstation stellen und prüfen, ob die Ladekontakte anliegen. Servicestelle des Herstellers aufsuchen.
	<ul style="list-style-type: none"> Lebensdauer des Akkus ist abgelaufen. 	Servicestelle des Herstellers aufsuchen.
	<ul style="list-style-type: none"> Ladeelektronik ist defekt. 	Servicestelle des Herstellers aufsuchen.
Display fällt aus.		
	Keine ordnungsgemäße Anzeige auf dem Display	<ol style="list-style-type: none"> Mit STOP-Taste das Gerät anhalten. Mit On/Off-Taste  das Gerät ausschalten und wieder einschalten. Fehler quittieren.

10.2 Fehlercodes und –beseitigung

HINWEIS Wenden Sie sich bei Störungen, die nicht in dieser Tabelle aufgeführt sind oder nicht selbst behoben werden können, an unseren Kundendienst.

Die komplette Liste der Fehlercodes finden Sie unter folgender Adresse:

<https://alko-garden.com/robinho-error-codes/>





Fehlercode	Ursache	Beseitigung
CN001: Tilt sensor	Neigungssensor wurde ausgelöst: <ul style="list-style-type: none"> ■ max. Neigung überschritten ■ Gerät wurde getragen ■ Hang zu steil 	Gerät auf eine ebene Fläche stellen und den Fehler quittieren.
CN002: Lift sensor	Hebesensor wurde ausgelöst: <ul style="list-style-type: none"> ■ Gerätehülle wurde durch Anheben oder Hindernis nach oben ausgelenkt. 	Hindernis entfernen.
CN005: Bumper deflected	Gerät ist auf ein Hindernis aufgefahren und kann sich nicht befreien (z. B. Kollision nahe an der Basisstation).	<ul style="list-style-type: none"> ■ Gerät auf die freie, eingegrenzte Rasenfläche stellen. ■ Lage des Begrenzungskabels korrigieren.
CN007: No loop signal	<ul style="list-style-type: none"> ■ Kein Schleifensignal ■ Begrenzungskabel ist defekt. ■ Schleifensignal ist zu schwach. 	<ul style="list-style-type: none"> ■ LED an der Basisstation kontrollieren. ■ Stromversorgung der Basisstation kontrollieren. Netzteil aus- und einstecken. ■ Begrenzungskabel auf Beschädigungen kontrollieren. Defektes Kabel reparieren.
CN008: Loop signal weak	<ul style="list-style-type: none"> ■ Schleifensignal zu schwach ■ Begrenzungskabel zu tief eingegraben 	<ul style="list-style-type: none"> ■ LED an der Basisstation kontrollieren. ■ Stromversorgung der Basisstation kontrollieren. Netzteil aus- und einstecken. ■ Begrenzungskabel auf die vorgeschriebene Höhe anheben, evtl. direkt auf dem Rasen befestigen.
CN010: Bad position	<ul style="list-style-type: none"> ■ Gerät ist außerhalb der eingegrenzten Rasenfläche. ■ Begrenzungskabel wurde über Kreuz verlegt. 	<ul style="list-style-type: none"> ■ Gerät auf die freie, eingegrenzte Rasenfläche stellen. ■ Lage des Begrenzungskabels um Kurven und Hindernisse korrigieren. Kabelkreuzung beseitigen.
CN011: Escaped robot	Gerät ist außerhalb der eingegrenzten Rasenfläche.	Lage des Begrenzungskabels um Kurven und Hindernisse korrigieren.
CN012: Cal: no loop CN015: Cal: outside	Fehler während der Kalibrierung: <ul style="list-style-type: none"> ■ Gerät kann das Begrenzungskabel nicht finden. 	<ul style="list-style-type: none"> ■ Stromversorgung der Basisstation kontrollieren. Netzteil aus- und einstecken. ■ Gerät auf die vorgeschriebene Kalibrierposition stellen, genau rechtwinklig ausrichten. Gerät muss das Begrenzungskabel überfahren können.

Fehlercode	Ursache	Beseitigung
CN017: Cal: signal weak	Fehler während der Kalibrierung: <ul style="list-style-type: none"> ■ Schleifensignal zu schwach ■ Kein Schleifensignal ■ Begrenzungskabel ist defekt. 	<ul style="list-style-type: none"> ■ Gerät auf die vorgeschriebene Kalibrierposition stellen, genau rechtwinklig ausrichten. ■ Stromversorgung der Basisstation kontrollieren. Netzteil aus- und einstecken. ■ Begrenzungskabel auf Beschädigungen kontrollieren.
CN018: Cal: Collision	Fehler während der Kalibrierung: <ul style="list-style-type: none"> ■ Gerät ist an ein Hindernis gestoßen. 	Hindernis entfernen.
CN038: Battery	Akku ist leer:	
	<ul style="list-style-type: none"> ■ Schleife des Begrenzungskabels ist zu lang, zu viele Inseln. 	Lage des Begrenzungskabels korrigieren.
	<ul style="list-style-type: none"> ■ Beim Aufladen kein Kontakt an den Ladekontakten 	<ul style="list-style-type: none"> ■ Ladekontakte reinigen. ■ Gerät in die Basisstation stellen und prüfen, ob die Ladekontakte anliegen. ■ Ladekontakte von Servicestelle des Herstellers prüfen und erneuern lassen.
	<ul style="list-style-type: none"> ■ Hindernisse nahe an der Basisstation 	Hindernisse entfernen.
	<ul style="list-style-type: none"> ■ Gerät hat sich festgefahren. 	Gerät auf die freie, eingegrenzte Rasenfläche stellen.
	<ul style="list-style-type: none"> ■ Gerät findet die Basisstation nicht. 	<ul style="list-style-type: none"> ■ Begrenzungskabel auf Beschädigungen kontrollieren. ■ Begrenzungskabel von Servicestelle des Herstellers durchmessen lassen.
	<ul style="list-style-type: none"> ■ Akku ist verbraucht. 	Akku von Servicestelle des Herstellers austauschen lassen.
	<ul style="list-style-type: none"> ■ Ladeelektronik ist defekt. 	Ladeelektronik von Servicestelle des Herstellers prüfen lassen.
CN099: Recov escape	Automatische Fehlerbehebung nicht möglich	<ul style="list-style-type: none"> ■ Störungsmeldung manuell quittieren. ■ Im Wiederholungsfall: Gerät von Servicestelle des Herstellers überprüfen lassen.

Fehlercode	Ursache	Beseitigung
CN104: Battery over heating	<ul style="list-style-type: none"> ■ Akku ist überhitzt (mehr als 60 °C). Es ist keine Entladung möglich. ■ Notabschaltung durch Überwachungselektronik 	<ul style="list-style-type: none"> ■ Gerät ausschalten und Akku abkühlen lassen. ■ Gerät nicht auf die Basisstation setzen.
CN110: Blade motor over heating	Mähmotor ist überhitzt (mehr als 80 °C).	<ul style="list-style-type: none"> ■ Gerät ausschalten und abkühlen lassen. ■ Im Wiederholungsfall: Gerät von Servicestelle des Herstellers überprüfen lassen.
CN119: R-Bumper deflected CN120: L-Bumper deflected	Gerät ist auf ein Hindernis aufgefahren und kann sich nicht befreien.	Hindernis entfernen.
CN128: Recov Impossible	<ul style="list-style-type: none"> ■ Gerät ist auf ein Hindernis aufgefahren und kann sich nicht befreien. 	Hindernis entfernen.
	<ul style="list-style-type: none"> ■ Gerät ist außerhalb der eingegrenzten Rasenfläche. 	<ul style="list-style-type: none"> ■ Gerät auf die freie, eingegrenzte Rasenfläche stellen. ■ Lage des Begrenzungskabels korrigieren.
CN129: Blocked WL	Linker Radmotor ist blockiert.	Blockierung entfernen.
CN130: Blocked WR	Rechter Radmotor ist blockiert.	Blockierung entfernen.
CN135: Battery disconnect	Gerät im Betrieb durch Akku abgeschaltet.	Akku überprüfen bzw. tauschen.

11 TRANSPORT

Gehen Sie zum Transportieren des Geräts wie folgt vor:

1. Mit  oder der Stopptaste Gerät stoppen.
2. Mit  Gerät ausschalten.
3. Gerät beidhändig am Gehäuse anheben:
 - Schneidmesser dürfen nicht berührt werden.
 - Schneidmesser müssen immer vom Körper wegzeigen.

12 LAGERUNG

12.1 Roboter-Rasenmäher einlagern

Das Gerät über den Winter, bzw. wenn es voraussichtlich länger als 30 Tage außer Betrieb ist, einlagern.

1. Akku vollständig aufladen.

2. Gerät gründlich reinigen (siehe *Kapitel 9.1 "Reinigung"*, Seite 24).
3. Gerät aufbewahren:
 - stehend auf allen Rädern
 - an einem trockenen, frostgeschützten Platz
 - außerhalb der Reichweite von Kindern
4. Akkustatus nach ca. 3 Monaten Lagerung prüfen (siehe *Kapitel 2.8 "Akku"*, Seite 12).

12.2 Ladesäule abbauen und einlagern (18, 19)

Die Ladesäule über den Winter, bzw. wenn sie voraussichtlich länger als 30 Tage außer Betrieb ist, abbauen und einlagern.

1. Netzteil vom Netz trennen und von der Basisstation abstecken.
2. Ladesäule abbauen:
 - Beide Schrauben (18/1) und (18/2) der Ladesäule (18/3) herausdrehen.

- Beide Tasten (18/4, 19/1) gleichzeitig drücken, um die Ladesäule zu entriegeln.
 - Ladesäule kippen (19/a).
 - Steckverbindungen (19/2) und (19/3) lösen.
 - Öffnung des Sockels (19/4) mit Winterabdeckung (19/5) verschließen (19/b), siehe technische Daten.
3. Ladesäule aufbewahren (siehe *Kapitel 12.1 "Roboter-Rasenmäher einlagern"*, Seite 29).

12.3 Begrenzungskabel überwintern

Das Begrenzungskabel kann im Boden verbleiben und muss nicht entfernt werden.

13 ENTSORGUNG

Hinweise zum Elektro- und Elektronikgerätegesetz (ElektroG)



- Elektro- und Elektronik-Altgeräte gehören nicht in den Hausmüll, sondern sind einer getrennten Erfassung bzw. Entsorgung zuzuführen!
- Altbatterien oder -akkus, welche nicht fest im Altgerät verbaut sind, müssen vor der Abgabe entnommen werden! Deren Entsorgung wird über das Batteriegesetz geregelt.
- Besitzer bzw. Nutzer von Elektro- und Elektronikgeräten sind nach deren Gebrauch gesetzlich zur Rückgabe verpflichtet.
- Der Endnutzer trägt die Eigenverantwortung für das Löschen seiner personenbezogenen Daten auf dem zu entsorgenden Altgerät!

Das Symbol der durchgestrichenen Mülltonne bedeutet, dass Elektro- und Elektronikaltgeräte nicht über den Hausmüll entsorgt werden dürfen.

Elektro- und Elektronikaltgeräte können bei folgenden Stellen unentgeltlich abgegeben werden:

- Öffentlich-rechtliche Entsorgungs- bzw. Sammelstellen (z. B. kommunale Bauhöfe)
- Verkaufsstellen von Elektrogeräten (stationär und online), sofern Händler zur Rücknahme verpflichtet sind oder diese freiwillig anbieten.

Diese Aussagen gelten nur für Geräte, die in den Ländern der Europäischen Union installiert und verkauft werden und die der Europäischen Richtlinie 2012/19/EU unterliegen. In Ländern außerhalb der Europäischen Union können davon abweichende Bestimmungen für die Entsorgung von Elektro- und Elektronik-Altgeräten gelten.

Hinweise zum Batteriegesetz (BattG)



- Altbatterien und -akkus gehören nicht in den Hausmüll, sondern sind einer getrennten Erfassung bzw. Entsorgung zuzuführen!
- Zur sicheren Entnahme von Batterien oder Akkus aus dem Elektrogerät und für Informationen über deren Typ bzw. chemisches System beachten Sie die weiteren Angaben innerhalb der Bedienungs- bzw. Montageanleitung.
- Besitzer bzw. Nutzer von Batterien und Akkus sind nach deren Gebrauch gesetzlich zur Rückgabe verpflichtet. Die Rückgabe beschränkt sich auf die Abgabe von haushaltsüblichen Mengen.

Altbatterien können Schadstoffe oder Schwermetalle enthalten, die der Umwelt und der Gesundheit Schaden zufügen können. Eine Verwertung der Altbatterien und Nutzung der darin enthaltenen Ressourcen trägt zum Schutz dieser beiden wichtigen Güter bei.

Das Symbol der durchgestrichenen Mülltonne bedeutet, dass Batterien und Akkus nicht über den Hausmüll entsorgt werden dürfen.

Befinden sich zudem die Zeichen Hg, Cd oder Pb unterhalb der Mülltonne, so steht dies für Folgendes:

- Hg: Batterie enthält mehr als 0,0005 % Quecksilber
- Cd: Batterie enthält mehr als 0,002 % Cadmium
- Pb: Batterie enthält mehr als 0,004 % Blei

Akkus und Batterien können bei folgenden Stellen unentgeltlich abgegeben werden:

- Öffentlich-rechtliche Entsorgungs- bzw. Sammelstellen (z. B. kommunale Bauhöfe)
- Verkaufsstellen von Batterien und Akkus
- Rücknahmestellen des gemeinsamen Rücknahmesystems für Geräte-Altbatterien
- Rücknahmestelle des Herstellers (falls nicht Mitglied des gemeinsamen Rücknahmesystems)

Diese Aussagen sind nur gültig für Akkus und Batterien, die in den Ländern der Europäischen Union verkauft werden und die der Europäischen Richtlinie 2006/66/EG unterliegen. In Ländern außerhalb der Europäischen Union können davon abweichende Bestimmungen für die Entsorgung von Akkus und Batterien gelten.

Hinweise zur Verpackung

Die Verpackungsmaterialien sind recyclebar. Bitte Verpackungen umweltgerecht entsorgen.

Akku vor der Entsorgung des Geräts ausbauen (16)

Der integrierte Akku muss vor der Entsorgung des Geräts ausgebaut und gesondert umweltgerecht entsorgt werden.

1. Schrauben (16/1) herausdrehen.
2. Deckel des Akkufachs (16/2) abnehmen.
3. Akku (16/3) abstecken und herausnehmen.
4. Deckel wieder aufsetzen und Schrauben wieder eindrehen.

14 KUNDENDIENST/SERVICE

Bei Fragen zu Garantie, Reparatur oder Ersatzteilen wenden Sie sich bitte an Ihre nächstgele-

16 GARANTIE

Etwaige Material- oder Herstellungsfehler am Gerät beseitigen wir während der gesetzlichen Verjährungsfrist für Mängelansprüche entsprechend unserer Wahl durch Reparatur oder Ersatzlieferung. Die Verjährungsfrist bestimmt sich jeweils nach dem Recht des Landes, in dem das Gerät gekauft wurde.

Unsere Garantiezusage gilt nur bei:

- Beachten dieser Betriebsanleitung
- Sachgemäßer Behandlung
- Verwenden von Original-Ersatzteilen

Die Garantie erlischt bei:

- Eigenmächtigen Reparaturversuchen
- Eigenmächtigen technischen Veränderungen
- Nicht bestimmungsgemäßer Verwendung

Von der Garantie ausgeschlossen sind:

- Lackschäden, die auf normale Abnutzung zurückzuführen sind
- Verschleißteile, die auf der Ersatzteilkarte mit Rahmen xxxxxx (x) gekennzeichnet sind

Die Garantiezeit beginnt mit dem Kauf durch den ersten Endabnehmer. Maßgebend ist das Datum auf dem Kaufbeleg. Wenden Sie sich bitte mit dieser Erklärung und dem Original-Kaufbeleg an Ihren Händler oder die nächste autorisierte Kundendienststelle. Die gesetzlichen Mängelansprüche des Käufers gegenüber dem Verkäufer bleiben durch diese Erklärung unberührt.

gene AL-KO Servicestelle. Diese finden Sie im Internet unter folgender Adresse:

www.alko-garden.com/service-contacts

Weitere Informationen zu Ersatzteilen finden Sie unter:

www.alko-garden.com/spareparts

15 INFORMATION ZUR KONFORMITÄTS-ERKLÄRUNG

Wir erklären hiermit in alleiniger Verantwortung, dass dieses Produkt in der auf dem Markt vertriebenen Form die Anforderungen der harmonisierten EU-Richtlinien, die EU-Sicherheitsstandards und die produktspezifischen Standards erfüllt. Die Konformitätserklärung ist Teil der Betriebsanleitung und liegt der Maschine bei.

TRANSLATION OF THE ORIGINAL INSTRUCTIONS FOR USE

Contents

1	About these operating instructions.....	33	4.5.4	Enclosing corridors (05/h).....	41
1.1	Symbols on the title page	33	4.5.5	Excluding downward slopes (15) ..	41
1.2	Legends and signal words	33	4.5.6	Creating loops of cable (11).....	41
2	Product description	33	4.5.7	Typical faults in cable routing (06) ..	42
2.1	Scope of supply (01).....	33	4.6	Connecting the base station to the power source (08)	42
2.2	Automatic lawn mower (02)	34	4.7	Checking the connections on the base station (08)	42
2.3	Symbols on the appliance.....	34	4.8	Installing the Quick Homing kit.....	42
2.4	Control panel (03).....	34	5	Start-up.....	42
2.5	Display	35	5.1	Charging the rechargeable battery (12)	42
2.6	Menu structure	35	5.2	Making the basic settings	43
2.7	Base station (04).....	36	5.3	Setting the cutting height (14)	43
2.8	Rechargeable battery	36	5.4	Carrying out an automatic calibration movement	43
2.9	Functional description.....	37	5.5	Setting the start points	44
2.10	WiFi radio module and AL-KO in- TOUCH Smart Garden app	37	6	Operation.....	44
3	Safety.....	38	6.1	Starting the appliance manually	44
3.1	Intended use	38	6.2	Cancelling mowing	44
3.2	Possible misuse.....	38	6.3	Mowing the secondary area (05/NF) ..	44
3.3	Safety and protective devices.....	38	7	Settings.....	45
3.3.1	PIN and PUK input	38	7.1	Calling up the setting – General	45
3.3.2	Sensors	38	7.2	Activating/deactivating the button tones	45
3.4	Safety instructions	38	7.3	Activating/deactivating Eco mode	45
3.4.1	Operator	38	7.4	Setting the rain sensor	45
3.4.2	Personal protective equipment....	39	7.5	Setting the mowing program	45
3.4.3	Safety of persons and animals....	39	7.5.1	Setting the mowing program – General	45
3.4.4	Appliance safety	39	7.5.2	Setting the mowing times.....	45
3.4.5	Electrical safety	39	7.5.3	Passage mode	46
4	Assembly.....	39	7.6	inTOUCH.....	46
4.1	Unpacking the machine	39	7.7	Edge mowing with a manual start	46
4.2	Planning the mowing areas (05).....	39	7.8	Setting the secondary area mowing ...	46
4.3	Preparing the mowing areas.....	40	7.9	Setting the display contrast	47
4.4	Setting up the base station (07/a, 17)	40	7.10	Setting lock.....	47
4.5	Installing the boundary cable.....	40	7.11	Recalibrating	47
4.5.1	Connecting the boundary cable to the base station (07/b).....	40	7.12	Restoring factory settings.....	47
4.5.2	Routing the boundary cable (05) ..	40			
4.5.3	Excluding obstacles.....	41			



8	Displaying information.....	47
9	Maintenance and care.....	47
9.1	Cleaning.....	47
9.2	Regular checks.....	48
9.3	Replacing the cutting blades.....	48
10	Help in case of malfunction.....	49
10.1	Correcting appliance and handling faults.....	49
10.2	Fault codes and troubleshooting.....	50
11	Transport.....	53
12	Storage.....	53
12.1	Storing the automatic lawn mower.....	53
12.2	Dismantling and storing the charging pole (18, 19).....	53
12.3	Winter storage of the boundary cable.....	53
13	Disposal.....	53
14	After-Sales/Service.....	54
15	Information on the Declaration of Conformity.....	55
16	Warranty.....	55

1 ABOUT THESE OPERATING INSTRUCTIONS

- The German version is the original operating instructions. All additional language versions are translations of the original operating instructions.
- Keep these operating instructions in a safe place at all times so that they can be consulted if you need any information about the appliance.
- Only pass on the appliance to other persons together with these operating instructions.
- Comply with the safety and warning information in these operating instructions.

1.1 Symbols on the title page

Symbol	Meaning
	It is essential to read through these operating instructions carefully before start-up. This is essential for safe working and trouble-free handling.

Symbol	Meaning
	Operating instructions
	Handle Li-Ion rechargeable batteries with care! In particular, observe the notes on transport, storage and disposal in these operating instructions!

1.2 Legends and signal words

⚠ DANGER! Denotes an imminently dangerous situation which will result in fatal or serious injury if not avoided.

⚠ WARNING! Denotes a potentially dangerous situation which can result in fatal or serious injury if not avoided.

⚠ CAUTION! Denotes a potentially dangerous situation which can result in minor or moderate injury if not avoided.

IMPORTANT! Denotes a situation which can result in material damage if not avoided.

i NOTE Special instructions for ease of understanding and handling.

2 PRODUCT DESCRIPTION

This document describes a fully automatic, battery operated automatic lawn mower which moves freely on a grass surface. The cutting height can be adjusted.

2.1 Scope of supply (01)

The items listed here are included in the standard scope of supply. Check that all items are included:

No.	Component
1	Robot lawn mower
2	Quick-start guide
3	Operating instructions
4	Lawn pegs *
5	Power supply unit
6	Base station incl. ground screws (5x)
7	Boundary cable *

No.	Component
8	Winter cover *



* model-dependent (see technical data)

2.2 Automatic lawn mower (02)







No.	Component
1	Control panel with display (interior)
2	STOP key (stops the appliance immediately and the cutting blade within 2 s)
3	Charging contacts
4	Height adjustment (interior)
5	Front rollers (steering)
6	Mower deck
7	Drive wheel
8	Blade plate
9	Fastening screw
10	Clearer blade
11	Cutting blade
12	Rechargeable battery compartment

2.3 Symbols on the appliance

Symbol	Meaning
	Risk of injury and risk of material damage due to objects being discharged!
	Pay special attention when handling this appliance!
	Keep your hands and feet away from the blade system!
	Maintain a safety distance!
	Read the operating instructions before starting operation!

Symbol	Meaning
	Enter the PIN in order to start the appliance.
	Do not ride on the appliance!

2.4 Control panel (03)

No.	Component
1	 (home button): Cancel mowing, the appliance returns to its base station. It starts on the next day automatically again at the set mowing time.
2	Rain sensor: Registers if it rains (see <i>chapter 7.4 "Setting the rain sensor", page 45</i>).
3	Display: Shows the current operating status of the appliance, the name of the selected menu, its menu items and the functions to be selected. (see <i>chapter 2.5 "Display", page 35</i>).
4	  (arrow keys): Select menu items, increase and decrease numerical values, select between settings.
5	 (start/pause button): <ul style="list-style-type: none"> ■ Press 1x: Start and interrupt mowing manually. ■ Press 2x: Immediately recommence mowing after pressing the Home button.
6	 (function keys): Call up the function displayed directly above the button on the display.
7	 (On/Off button): Switch the appliance on and off.
8	 (menu button): Call up the main menu.

2.5 Display

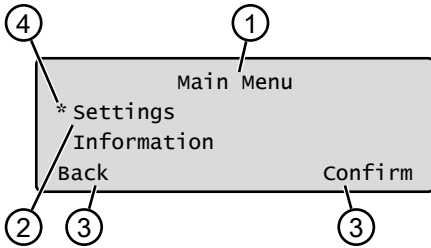

No.	Display
1	Name of the selected menu (here: Main Menu)

No.	Display
2	Menu items in the menu: Only two menu items are ever displayed (here: Settings and Information). Further menu items can be displayed with ▲ and ▼ .
3	Functions for the selected menu item (here: Settings). Further functions can be called up with ☐ and ☐ .
4	Asterisk for marking the displayed menu item (here: Settings)

2.6 Menu structure

Main Menu

Programs

Weekly Program see chapter 7.5 "Setting the mowing program", page 45

Entry Point see chapter 5.5 "Setting the start points", page 44

Program Info see chapter 8 "Displaying information", page 47

Settings

Time see chapter 5.2 "Making the basic settings", page 43

Date see chapter 5.2 "Making the basic settings", page 43

Language see chapter 5.2 "Making the basic settings", page 43

PIN-Code see chapter 5.2 "Making the basic settings", page 43

Key clicks see chapter 7.2 "Activating/deactivating the button tones", page 45

EcoMode see chapter 7.3 "Activating/deactivating Eco mode", page 45

Quick Homing Kit see chapter 4.8 "Installing the Quick Homing kit", page 42

Rain sensor see chapter 7.4 "Setting the rain sensor", page 45

After rain delay see chapter 7.4 "Setting the rain sensor", page 45

Rain sensitive see chapter 7.4 "Setting the rain sensor", page 45

inTOUCH see chapter 7.6 "inTOUCH", page 46

Margin mowing see chapter 7.7 "Edge mowing with a manual start", page 46

Sub zone active/disabled see chapter 7.8 "Setting the secondary area mowing", page 46

Display contrast see chapter 7.9 "Setting the display contrast", page 47

Safety settings see chapter 7.10 "Setting lock", page 47

Reset calibration see chapter 7.11 "Recalibrating", page 47

Factory reset see chapter 7.12 "Restoring factory settings", page 47

Information

Blades service see chapter 8 "Displaying information", page 47

Hardware see chapter 8 "Displaying information", page 47

Software see chapter 8 "Displaying information", page 47

Program Info see chapter 8 "Displaying information", page 47

Failures see chapter 8 "Displaying information", page 47

2.7 Base station (04)

No.	Component
1	Base plate
2	LED for status display
3	Charging contact
4	Home button  *
5	Charging station
6	Cable shaft
7	Wheel recess
8	Hole for ground screws (9)
9	Ground screws

* model-dependent (see technical data)

2.8 Rechargeable battery

The rechargeable battery can be changed by the user.

NOTE Fully charge the rechargeable battery before using it for the first time. The rechargeable battery can be charged in any charge status. Interrupting charging does not damage the rechargeable battery. The rechargeable battery can only be charged after the appliance has been switched on.

- The rechargeable battery is partially charged on delivery. The rechargeable battery is regularly recharged during normal operation. The appliance returns to its base station for this.
- The integrated electronic control unit with a monitoring function terminates the charging procedure when a 100% charge status is reached.
- The charging process only functions with perfect contact of the charging contacts on the base station with the contact surfaces of the appliance.
- The built-in protection circuit prevents the rechargeable battery from being charged at temperatures above 45 °C. This prevents irreparable damage to the rechargeable battery.
- If the operating time of the rechargeable battery becomes shorter despite being fully charged, replace the battery.
- If the battery charge level has dropped below the threshold set by the manufacturer as a result of ageing or excessively long storage, this means it can no longer be recharged. Have the battery and the monitoring electronic control unit checked by an AL-KO dealer, technician or service partner, and replace them if necessary.
- The rechargeable battery status is shown on the display. Check the rechargeable battery status after about 3 months in storage. To do so, switch on the appliance and read off the rechargeable battery status. If the rechargeable battery is now only charged to approx. 30 % or less, place the appliance in the base station and switch it on so the rechargeable battery is charged. If the charging station was removed to store the base station (see chapter 12.2 "Dismantling and storing the charging pole (18, 19)", page 53), first mount it again in reverse order and connect the base station to the mains supply again.
- If electrolyte has escaped into the battery compartment: Have the appliance repaired by an AL-KO service centre.

- If the rechargeable battery has been removed from the appliance: If the eyes or hands have come into contact with escaped electrolyte, flush them immediately with water. Immediately consult a doctor.

2.9 Functional description

Moving on the grass surface

The appliance moves freely in a mowing area delimited by a boundary cable. The appliance is oriented by means of the sensors that detect the electromagnetic field of the boundary cable.

If the appliance encounters an obstacle, it stops and then continues in another direction. If the appliance gets into a situation where it cannot operate, this is indicated by a message on the display.

If the appliance detects moisture when the rain sensor is switched on, it automatically returns to the base station.

Mowing and charging

The mowing phases alternate constantly with the charging phases. If the charge of the rechargeable battery drops to a specific value (display: 0 %) during mowing, the appliance returns to the base station along the boundary cable.

Mowing programs are preset and can be customised on the appliance or in the app.

Each time the mowing motor is started, its direction of rotation is changed which doubles the service life of the cutting blades.

2.10 WiFi radio module and AL-KO inTOUCH Smart Garden app

The robot lawn mower is equipped with a WiFi radio module. This allows convenient control, setting and monitoring via app from a mobile device (smartphone, tablet, etc.).

NOTE The mobile device used requires an Internet connection in order to use the AL-KO inTOUCH Smart Garden app.

NOTE In order to ensure that the latest software version is always installed on the robot lawn mower, it must be connected to the Internet via a WiFi network. The AL-KO inTOUCH Smart Garden app notifies you when there are new software updates for the robot lawnmower. They are downloaded automatically.

AL-KO inTOUCH Smart Garden app

The AL-KO inTOUCH Smart Garden app can be downloaded for Android-based devices from the

Google Play Store and for iOS-based devices from the Apple App Store:



Scan this QR code to find out how to install the AL-KO inTOUCH Smart Garden app on your smartphone and obtain further information on your appliance. You can also use the app to connect your smart-connected appliance to the Internet.

NOTE The robot lawnmower connects to a 2.4 GHz WLAN only. 5 GHz WLAN networks are not supported.

In order to connect your WiFi-enabled robot lawnmower to the AL-KO inTOUCH Smart Garden app, the robot lawnmower and smartphone must be within range of a WiFi router with sufficient signal strength (recommendation: min. 50%).

1. Start the AL-KO inTOUCH Smart Garden app.
2. Create a user account **once**:
 - Press "Login / Register" > "Register".
 - Enter your e-mail address and password.
 - Check the "Read and agreed..." checkbox.
 - Press the "Register" button.
3. Log in with the previously created user account.
4. Start the connection wizard by pressing "Add new appliance".
5. Follow the further instructions.

NOTE If the robot lawnmower moves into an area of the garden with a poor or no WiFi signal, the settings of the AL-KO inTOUCH Smart Garden app will only be carried out when the robot lawnmower returns to an area with a good signal. If the WiFi signal from the router is too weak over the whole garden, its range can be extended with a commercially available repeater.

In the event of malfunctions, a dealer with the AL-KO inTOUCH Smart Garden app installed can help you. The robot lawnmower must be enabled for the dealer via the AL-KO inTOUCH Smart Garden app.

In addition to remote access to connected robot lawn mowers, the AL-KO inTOUCH Smart Gar-

den app offers other functions such as links to other AL-KO appliances or push notifications in the event of a fault.

3 SAFETY

3.1 Intended use

This appliance is intended solely for use in non-commercial applications. Any other use as well as unauthorised conversions or modifications are regarded as contrary to the intended use and will result in voiding of the warranty as well as loss of conformity; the manufacturer will thus decline any responsibility for damage and/or injury suffered by the user or third parties.

The application limits of the appliance are: see technical data.

3.2 Possible misuse

This machine is not suitable for use in public gardens, parks, sports stadiums, and in agriculture and forestry.

3.3 Safety and protective devices

⚠ WARNING! Risk of injury. Defective and disabled safety and protective devices can result in serious injury.

- Have any defective safety and protective devices repaired.
- Never disable safety and protective devices.

3.3.1 PIN and PUK input

The appliance can only be started by entering a PIN (Personal Identification Number). This prevents the appliance from being switched on by unauthorised persons. The factory setting of the PIN is 0000. The PIN can be changed, see *chapter 5.2 "Making the basic settings", page 43*.

If the PIN is entered incorrectly 3 times, the PUK (Personal Unlocking Key) must be entered. If this is also entered incorrectly, the user must wait 24 hours until entering it again.

- Keep the PIN and PUK so that they are inaccessible to unauthorised persons.

3.3.2 Sensors

The appliance is provided with several safety sensors. It does not restart automatically after being switched off by a safety sensor. The error message is shown on the display and must be acknowledged. The reason for the triggering of the sensor must be resolved.

Lifting sensor

If the appliance is raised by the housing during operation, the travel drive switches off and the cutting blades are stopped.

Bump sensors for obstacle detection

The appliance is equipped with sensors that ensure it changes its direction of travel if it encounters obstacles. When it encounters an obstacle, the top part of the deck is shifted slightly and the shock sensor triggered.

Tilt sensor in direction of travel/sideways

If an upward or downward slope or a laterally inclined angle that is larger than the value set for the model is reached in the direction of travel, the appliance is turned or the appliance changes its direction of travel.

Rain sensor

Depending on the model, the appliance is equipped with a rain sensor that (when activated) interrupts the mowing procedure in case of rain and ensures that the appliance returns to the base station (see technical data).

Frost sensor

The appliance is equipped with a frost sensor which, at low temperatures, displays a message on the appliance or transmits a push message to the AL-KO inTOUCH Smart Garden app (see Technical data). The temperature for the message is variable.

Electromagnetic emissions



The appliance can be operated reliably in the immediate vicinity of other robot lawn mowers (distance 0.5 m).

The signal used in the boundary cable complies with the standard defined by the European Garden Machinery Industry Federation (EGMF) with regard to electromagnetic emissions.

3.4 Safety instructions

3.4.1 Operator

- Young people under 16 years of age, persons with limited physical, sensory or mental abilities or with a lack of experience and knowledge and persons who do not know the operating instructions must not use the device. Heed any country-specific safety regulations concerning the minimum age of the user.
- Do not operate the appliance if you are under the influence of alcohol, drugs or medication.

3.4.2 Personal protective equipment

- Wear clothing and protective equipment in accordance with the regulations in order to avoid injury.
- The personal protective equipment comprises:
 - Long trousers and sturdy shoes.
 - During maintenance and care: Protective gloves.

3.4.3 Safety of persons and animals

In areas accessible to the public, post warning signs with the following content around the mowing area:

 **IMPORTANT!** Automatic lawn mower in operation! Do not approach the appliance! Supervise children and pets!

- Make sure that persons, in particular children, and animals are not in the vicinity of the appliance, do not climb onto and do not play with the appliance when it is in operation.
- Sitting on the appliance and reaching into the cutting blades is forbidden!
- Keep limbs and clothing away from the cutting unit.
- To protect nocturnal animals such as hedgehogs, do not operate your Robolinho after dark.

3.4.4 Appliance safety

- Before working, make sure that there are no objects (e.g. branches, glass or metal pieces, and items of clothing, stones, garden furniture, garden utensils or toys) in the work area of the appliance. They can damage the cutting blade of the appliance or can be damaged by the appliance.
- Only use the appliance under the following conditions:
 - The appliance is not soiled.
 - The appliance shows no damage or wear.
 - All controls function properly.
 - The base station and power supply as well as their electrical supply cables are undamaged and function properly.
- Always replace defective parts with original spare parts from the manufacturer.
- Have the appliance repaired if it has been damaged.

- The user of the appliance is responsible for accidents of the appliance involving other persons or their property.

3.4.5 Electrical safety

- Never operate the appliance when a lawn sprinkler is operating on the mowing area at the same time.
- Do not spray the appliance with water.
- Do not open the appliance.

4 ASSEMBLY

4.1 Unpacking the machine

1. Open the packaging carefully.
2. Carefully remove all components from the packaging and check for transport damage. **Note:** Notify your AL-KO dealer or service partner immediately if any transport damage is discovered.
3. Check the scope of supply, see *chapter 2.1 "Scope of supply (01)", page 33*.

If the appliance is going to be sent on, retain the original packaging and accompanying documents. They will also be required for return shipment.

4.2 Planning the mowing areas (05)

Location of the base station (05/1)

- Shortest possible distance to the largest mowing area
- Level surface
- Protected against direct sunlight and harsh weather conditions
- Connection option for power source
- Free accessibility to the robot lawn mower

Routing the boundary cable (05)

The boundary cable must be laid in a continuous loop in clockwise direction.

Corridors between mowing areas (05/h)

A corridor is a narrow section in the lawn surface and can be used to connect two mowing areas.

Main area and secondary area(s) (05)

Main area and secondary area are bounded by the same continuous boundary cable.

- Main area (05/HF): This is the lawn surface on which the base station is located and whose entire surface can be mowed automatically by the appliance.

- Secondary area (05/NF): This is a lawn surface that cannot be reached by the appliance from the main area; carry the appliance to the secondary area by hand if necessary. Secondary areas can be mowed in manual mode.
- Length of edge mowing: For operation on secondary areas, the length of the boundary cable can be entered. Edge mowing is performed with this length. The area is subsequently mowed according to the specified time.

Location of the starting points (05/X0 – 05/X3)

At the specified mowing time, the appliance moves along the boundary cable to the specified starting point and begins to mow there.

The starting points can be used to specify which areas of the mowing area are to be mowed several times.

4.3 Preparing the mowing areas

1. Check that the grass surface is larger than the area covered by the appliance. If the grass surface is too large, an irregularly mown lawn will result. Reduce the size of the grass surface to be mowed if necessary.
2. Before installation of the base station and boundary cable or start-up of the appliance: Use a lawn mower to mow the grass surface to a low cutting height.
3. Remove any obstacles on the grass surface or exclude them with the boundary cable (Excluding obstacles):
 - Flat obstacles that will be run over and could damage the cutting blade (e.g. flat stones, transitions from the grass surface to the terrace or paths, plates, kerbstones, etc.)
 - Holes and protrusions in the grass surface (e.g. molehills, burrowing holes, pine cones, fallen fruit, etc.)
 - Steep upward or downward slopes that are larger than the values specified in the technical data
 - Bodies of water (e.g. ponds, streams, swimming pools, etc.) and their demarcation to the grass surface
 - Shrubs and hedges that can become broader

4.4 Setting up the base station (07/a, 17)

1. Place the base station (05/1) at right angles to the planned location of the boundary cable as described below:
 - Level (check with spirit level)
 - Straight and level entrance and exit
 - Not arched (the charging pole must not bend or tilt during subsequent tightening of the ground screws)
2. Fix the base station (07/1) to the ground using the ground screws (07/2).

The base station can also be located outside the lawn area (17). In this case the boundary cable has to be routed as shown in the figure.

4.5 Installing the boundary cable

i NOTE If the supplied boundary cable delivered with the model is too short, an extension cable can be obtained from your AL-KO dealer or service partner.

4.5.1 Connecting the boundary cable to the base station (07/b)

1. Pull the boundary cable (07/4) out of the packaging.
2. Remove the cover of the cable shaft (07/3) on the connection (07/A).
3. Insulate the end of the boundary cable (07/6) and insert into the terminal (07/7).
4. Close the terminal.
5. Lead the boundary cable through the strain relief (07/5) out of the cable shaft with cable reserve.

i NOTE The cable reserve allows smaller corrections to be carried out on the cable guide later.

6. Place the cover on the cable shaft.

4.5.2 Routing the boundary cable (05)

The boundary cable can be laid on the lawn and as much as 10 cm under the turf. The laying under the turf can be carried out by the dealer.

Both variants can be combined with one another.

IMPORTANT! Danger of damaging the boundary cable. If the boundary cable is damaged or cut, the transmission of the control signals to the appliance is no longer possible. In this case, the boundary cable must be repaired or replaced. The boundary cables are available from AL-KO.

- Always route the boundary cable directly on the ground. If necessary, secure with an additional lawn peg.
- When laying the boundary cable and during operation, protect the boundary cable from damage.
- Do not dig or scarify in the vicinity of the boundary cable.

1. Attach the boundary cable at regular intervals with lawn pegs or route it underground (at a max. depth of 10 cm).
2. Route the boundary cable around obstacles: see *chapter 4.5.3 "Excluding obstacles", page 41*.
3. Create corridors between individual mowing areas: see *chapter 4.5.4 "Enclosing corridors (05/h)", page 41*.
4. Exclude excessive upward or downward slopes: see *chapter 4.5.5 "Excluding downward slopes (15)", page 41*.
5. Create loops of cable: see *chapter 4.5.6 "Creating loops of cable (11)", page 41*.
6. After completing the routing of the boundary cable, connect to the connector (07/B) of the base station: see *chapter 4.5.1 "Connecting the boundary cable to the base station (07/b)", page 40*.

4.5.3 Excluding obstacles

Depending on the surroundings of the working area, the boundary cable must be routed at different distances from obstacles. Use the ruler that can be removed from the packaging to determine the correct distance.

i NOTE Exclusions are only necessary if they cannot be detected by the bump sensors of the appliance. Avoid too many or unnecessary exclusions. Recesses that are smaller than 6 cm must be excluded, otherwise the appliance may cause damage.

Distance from walls, fences, beds: min. 20 cm (05)

The appliance moves along the boundary cable with an offset of 20 cm to the outside. Therefore

route the boundary cable at a distance of at least 20 cm from walls, fences, beds, etc.

Distance from terrace edges and paved paths (09)

If the terrace or path edge is higher than the lawn surface, a distance of at least 20 cm must be maintained. If the edge of the terrace or path is at the same height as the lawn surface, the cable can be routed exactly along the edge.

Distance of obstacles from the boundary cable (05)

If the boundary cables are precisely laid together away from the obstacle or towards the obstacle, i.e. distance 0 cm, the appliance moves beyond the boundary cable. Do not cross the boundary cables (06/c), but lay them parallel (05/e).

Routing the boundary cable around corners (05, 10)

- For inward corners (10/a): Route the boundary cable diagonally to avoid the appliance becoming caught in the corner.
- For outward corners (05/j, 10/b): Lay the boundary cable with a tip in order to avoid a collision of the appliance with the corner.

4.5.4 Enclosing corridors (05/h)

In the corridor the following distances must be complied with:

- Total width: min. 60 cm
- Distance of the boundary cable to the edge: 20 cm
- Distance between the boundary cables: min. 20 cm

4.5.5 Excluding downward slopes (15)

Downward slopes that are greater than the values specified in the technical data must be excluded with the boundary cable (45% = 45 cm downward slopes per 1 m horizontally) (see technical data).

The boundary cable must not be laid over a gradient of more than 20%. In order to avoid problems when turning, maintain a distance of 50 cm to the 20% gradient. If the gradient at the outer edge of the working area is more than 20% at any point, lay the boundary cable on the flat ground at a distance of 20 cm from the start of the gradient.

4.5.6 Creating loops of cable (11)

Spare loops of cable should be incorporated at regular intervals in order to reposition the base

station or to extend the mowing area even after the mowing area has been laid out.

Select the number of spare cable loops according to your own judgement.

i NOTE In the case of spare cable loops, do not form open loops.

1. Lead the boundary cable around the current lawn peg (11/1) and then back to the previous lawn peg (11/3).
2. Then lead the boundary cable to the current lawn peg again. This creates a loop. The cables must be close together.
3. If necessary, attach the loop to the ground in the middle with an additional lawn peg (11/2).

4.5.7 Typical faults in cable routing (06)

- Spare cable loops of the boundary cable are not laid in an even, elongated loop (06/a).
- The boundary cable is not routed properly around corners (06/b).
- The boundary cable is crossed over or not routed clockwise (06/c).
- The boundary cable is routed too imprecisely so that edge areas of the grass surface cannot be mowed (06/d).
- The boundary cable is not routed lying directly next to itself when guided towards and back from the edge to an obstacle inside the lawn (06/e).
- The start points are set too far away from the base station (06/f).
- The boundary cable is routed beyond the edge of the grass surface (06/g).
- When routing the boundary cable, the minimum distance for corridors of 20 cm is undercut (06/h).
- The boundary cable is routed too close (i.e. at a distance of less than 20 cm) to obstacles that cannot be driven over (06/i).

4.6 Connecting the base station to the power source (08)

1. Place the power supply unit (08/1) in a dry location that is protected against direct sunlight and sufficiently close to the base station (08/2).
2. Screw cable (08/3) firmly onto the power supply unit.
3. Plug the mains plug (08/4) of the power supply unit into a power socket (08/5) protected from rain.

i NOTE We recommend connecting the power supply to the mains supply via an earth leakage circuit breaker (ELCB) with a rated leakage current < 30 mA.

4.7 Checking the connections on the base station (08)

1. Check whether the LED on the front side of the charging station (13/1) is lit. If not:
 - Disconnect the mains plug.
 - Check that all plug connectors of the power source and the boundary cable are positioned correctly and check for damage.

Status indications of the LEDs

LED	Operating states
Yellow	■ Lights up if the power source is intact.

4.8 Installing the Quick Homing kit

The Quick Homing kit is used to quickly return the Robolinho to the base station.



Scan this QR code to find out how to install the Quick Homing kit. See also installation instructions 443565 "Quick Homing Kit – Installation".

5 START-UP

This chapter describes the activities and settings that are necessary to put the appliance into operation for the first time. Be sure to carry out all the commissioning steps in the given order.

For all further settings, refer to see *chapter 7 "Settings", page 45*.

5.1 Charging the rechargeable battery (12)

















During normal operation, the battery of the appliance is regularly charged automatically.

i NOTE Fully charge the rechargeable battery before using it for the first time. The rechargeable battery can be charged in any charge status. Interrupting charging does not damage the rechargeable battery. The rechargeable battery can only be charged after the appliance has been switched on.

1. Place the appliance (12/1) in the base station (12/3) so the contact surfaces of the appliance touch the charging contacts of the base station.

2. Switch on the appliance with .
3. The display on the appliance shows **Battery is being recharged**. If not: see *chapter 10 "Help in case of malfunction", page 49*.

5.2 Making the basic settings

1. Open the cover flap.
2. Switch on the appliance with . Firmware, code and type are displayed.
3. In the menu for language selection, select the language with  or  and accept with .
4. In the **Login > Enter PIN** menu, enter the preset PIN 0000. To do so, select the digit 0 with  or  in sequence and always accept with . After entering the PIN, access is enabled.
5. In the **Change PIN** menu:
 - Under **Enter new PIN**, enter a self-selected new four-digit PIN. To do so, select one digit in sequence with  or  and respectively confirm with .
 - Under **Reenter new PIN**, enter the new PIN again. If both entries are identical, **PIN changed** is displayed.
6. In the **Enter date** menu, set the current date (format: DD.MM.20YY). To do so, select one digit in sequence with  or  and respectively confirm with .
7. In the **Enter time > HH:MM** menu, set the current time (format: HH:MM). To do so, select one digit in sequence with  or  and respectively confirm with .

The basic settings have been completed. The **Not calibrated Press Start key** status is displayed.

5.3 Setting the cutting height (14)

The cutting height can be manually adjusted continuously between 25 – 55 mm.

i NOTE A cutting height of 55 mm is recommended for the calibration run and for setting the starting points.

1. Open the cover (14/1).

2. Set the cutting height (the current cutting height is displayed in the window (14/3) in millimetres):
 - Increase the cutting height (i.e. lawn height): Turn the rotary knob (14/2) clockwise (14/+).
 - Decrease the cutting height (i.e. lawn height): Turn the rotary knob (14/2) anti-clockwise (14/-).
3. Close the cover.

5.4 Carrying out an automatic calibration movement

Place the appliance at the starting position (13)

1. Place the appliance at the starting position inside the mowing area:
 - At least 1 m left and 1 m in front of the base station
 - Aligned with the front side to the boundary cable

Starting the calibration run

1. Check that there are no obstacles in the expected movement area of the appliance. The appliance must be able to move over the boundary cable with both front wheels at the same time. If necessary, remove obstacles or lay the cable temporarily inwards (min. 35 cm required).
2. Start the appliance with . The following is shown on the display:
 - **! Caution ! Starting Motors**
 - **Calibration, Phase [1]**

During the calibration run

To determine the signal strength inside the boundary cable, the appliance first moves twice straight beyond the boundary cable and then into the base station and comes to a stop there.

- The message **Calibration completed** is shown on the display.
- The battery is being charged.

i NOTE The appliance must come to a stop when it moves into the base station. If the appliance does not touch the contacts when it moves into the base station, it moves further along the boundary cable. If the appliance moves through the base station, the calibration procedure has failed. In this case, the base station must be better aligned and the calibration procedure repeated.

After the calibration run



























The preset current mowing duration is displayed.

For all further settings, refer to see *chapter 7 "Settings", page 45*.

5.5 Setting the start points

To ensure proper operation and reduce error messages, the loop length must be measured with the **Interactive teach** function.

Teaching-in start points







1. Place the appliance in the base station.
2. Switch on the appliance with .
3. Call up the main menu with .
4.  or  * Programs 
5.  or  * Entry Point 
6.  or  * Interactive teach 
7.  or  * Start interactive entry point teaching :
 -  or  Start . The appliance moves along the boundary cable.
 -  or  Set  when the appliance has reached the required start point. The start point is stored.
8.  or  Set entry point 1  if no start point has been specified during the teaching-in movement. If no start point has been specified here, the start points are automatically specified.
9.  or  Entry point x: XXm  if the last start point has been reached.



Manually specifying start points (05)



The first start point (05/X0) is pre-set and is 1 m to right of the base station. Other start points can be defined after this point (see technical data).





When specifying the start points, heed the following:

- Do not set start points too far from the base station or too close to one another (06/f).
- Only use as many start points as necessary.

1.  or  * Entry Point 
2.  or  * Point x1 at [020m] 

Select one digit in sequence with  or  and always accept with .

3.  or  * Point x2 at [075m] 

Select one digit in sequence with  or  and always accept with .
4. If necessary, specify further start points.
5. Return to the main menu with .

6 OPERATION

6.1 Starting the appliance manually



1. Switch on the appliance with .

For unscheduled edge mowing: see *chapter 7.7 "Edge mowing with a manual start", page 46*.
2. Start the appliance manually with .

6.2 Cancelling mowing











- Press  on the base station (12/4) or on the appliance.

The appliance moves automatically into the base station. It deletes the mowing plan of the current day and starts again the next day at the set time.

- Press  on the appliance. Mowing is interrupted for half an hour.
- Press  on the appliance. The appliance is switched off.

NOTE In dangerous situations, the appliance can be stopped with the STOP button (12/2).

6.3 Mowing the secondary area (05/NF)









1. Lift the appliance and place in the secondary area by hand.
2. Switch on the appliance with .
3. Call up the main menu with .
4.  or  * Settings 
5.  or  * Sub zone mowing 
6. Select the mowing time with  or .
7. Start the appliance manually with .

Depending on the setting: The appliance mows for the set time period and then switches off or mows until the rechargeable battery is flat.

After mowing the secondary area, place the appliance in the base station again by hand.









7 SETTINGS

7.1 Calling up the setting – General

1. Call up the main menu with .
Note: The asterisk * in front of the menu item indicates that it has just been selected.
2.  or  *Settings 
3. Select the required menu item with  or  and accept with .
4. Make the settings.
Note: The menu items are described in the following sections.
5. Return to the main menu with .

i NOTE Further menu items: see chapter 5.2 "Making the basic settings", page 43.





7.2 Activating/deactivating the button tones

1.  or  *Key clicks 
2. Activating/deactivating the button tones:
 -  or  Activate : Activate the button tones.
 -  or  Deactivate : Deactivate the button tones.

7.3 Activating/deactivating Eco mode

In Eco mode, the appliance switches to energy-saving mode. This reduces the energy consumption and noise emissions.

i NOTE With high and thick grass and for thick rolled turf, this is not recommended or may not be possible.





















1.  or  * EcoMode 
2. Activating/deactivating Eco mode:
 - Activate : Activate Eco mode.
 - Deactivate : Deactivate Eco mode.

7.4 Setting the rain sensor

i NOTE Mowing when the grass is dry reduces soiling. By activating the rain sensor and setting a delay time, it is possible to prevent the appliance mowing when the grass is wet.







If the rain sensor is activated, the appliance moves back into the base station when the rain begins. It remains there until the rain sensor has

dried. Then it waits for the time period that is set as the delay before it continues mowing. The sensitivity of the rain sensor is adjustable.

1.  or  *Rain sensor 
2. Activating/deactivating the rain sensor:
 -  or  Activate : Activate the rain sensor.
 -  or  Deactivate : Deactivate the rain sensor.
3. Setting the delay of the rain sensor:
 -  or  *After rain delay 
 - xx hours xx minutes
Select the required value for the delay with  or  and accept with .
4. Setting the sensitivity of the rain sensor:
 -  or  *Rain sensitive 
 - Select the required value for the sensitivity with  or  and accept with .

7.5 Setting the mowing program





7.5.1 Setting the mowing program – General

1. Call up the main menu with .
2.  or  * Programs 
3. Select the menu item with  or  and accept with .
4. Carry out the settings.
Note: The menu items are described in the following sections.

7.5.2 Setting the mowing times

i NOTE There must be at least 30 min. between programming the mowing times and the start of mowing. If not, the appliance starts 30 min after the last press of the button at the earliest.

In the **Weekly Program** menu item, the days of the week and time periods when the appliance should mow are set. Adapt these settings to the size of your garden if necessary. If unmown areas are still visible after approx. one week, increase the mowing periods.

1.  or  *weekly Program 
 -  or  * All Days [X]: The appliance mows every day at the set times. If

All Days [] is shown, the appliance only mows on the set days of the week.

- or *Monday [X]... *Sunday [X]: The appliance mows for the set time periods on the set day of the week. If Monday [] is shown, for example, the appliance does not mow on the respective day.
- or Change : Activate the respective day [X] or deactivate it [], and set the time periods, type of mowing and the starting points.

2. Make the settings for every day or the respective day:

- e.g. * [M] 07:00-10:00 [?]: Normal mowing [M] from 07:00 – 10:00 am with automatically changing starting point 0 – 9 [?].
- e.g. * [R] 16:00-18:00 [1]: The appliance starts with edge mowing [R] at 4.00 pm and moves along the entire boundary cable. Area mowing then begins at starting point 1 [1]. At 6.00 pm or as soon as the battery is empty, the appliance returns to the base station.
- e.g. * [P] 16:00-18:00 [3]: The appliance starts mowing in passage mode [P] at starting point 3 [3] at 4.00 pm. At 6.00 pm or as soon as the battery is empty, the appliance returns to the base station.
- or Change : Change the selected setting.
- or Continue : Confirm the changed setting and continue to the next setting.

3. or Save : Save all the changed settings of the menu item.

7.5.3 Passage mode

Passage mode provides for a better mowing result in narrow passages.

1. Set the starting point in the narrow passage (see chapter 5.5 "Setting the start points", page 44).
2. Start from the set starting point in passage mode (see chapter 7.5 "Setting the mowing program", page 45).
 - e.g. * [P] 16:00-18:00 [3]: The appliance starts mowing in passage mode

[P] at starting point 3 [3] at 4.00 pm. At 6.00 pm or as soon as the battery is empty, the appliance returns to the base station.

7.6 inTOUCH

An existing connection to a router can be disconnected. This means the appliance is ready to establish a new connection for 30 minutes.

NOTE To establish a connection later, the connection must first be disconnected again, even if the appliance was not previously connected to a router.

1. or *inTOUCH
2. Disconnect connection
Appliance reports: Done.
3. Confirm with and return to the menu.

7.7 Edge mowing with a manual start

For a manual start, the setting can be made here that the appliance begins with edge mowing.

Carrying out the edge mowing at the programmed mowing time periods: Setting the mowing times.

1. or *Margin mowing
2. or *at manual start

7.8 Setting the secondary area mowing

1. or *Sub zone mowing
2. Activate secondary area mowing:
 - or inactive : Secondary area mowing is deactivated.
 - or active : Secondary area mowing is activated. The appliance mows until the battery is flat.
3. Set the mowing time:
 - or Mowing time in min : The appliance mows the secondary area for the set time. The following settings are possible: 30/60/90/120 min / until the battery is flat.
4. Set edge mowing for the secondary area: Margin mowing .
5. Set loop length for the secondary area: or Loop . Loop lengths from 10 m to 100 m can be set in 10 m steps.

The appliance first mows the edge, then the secondary area.

7.9 Setting the display contrast

If the display is difficult to read, e.g. in sunlight, the display can be improved by changing the display contrast.

1. **▲** or **▼** *Display contrast **☐**
2. Increase/decrease the display contrast with **▲** or **▼** and accept with **☐**.

7.10 Setting lock

If the setting lock is deactivated, the PIN must only be entered when acknowledging safety-relevant faults.

1. **▲** or **▼** *Safety settings **☐**
2. Activating/deactivating the setting lock:
 - **▲** or **▼** Activate **☐**:
Activate the setting lock.
 - **▲** or **▼** Deactivate **☐**:
Deactivate the setting lock.

7.11 Recalibrating

If the position or length of the boundary cable has been changed or the appliance no longer finds the boundary cable, recalibration is necessary.

1. **▲** or **▼** Reset calibration **☐**
2. Reset loop calibration data? **☐**
3. Carrying out a calibration movement: Carry out an automatic calibration movement.

7.12 Restoring factory settings

The factory settings of the appliance can be restored, e.g. before selling the appliance.

1. **▲** or **▼** *Factory reset **☐**
Appliance reports: Factory reset completed

8 DISPLAYING INFORMATION

The **Information** menu is used for displaying machine data. No settings can be made in this menu.

1. Call up the main menu with **☐**.
2. **▲** or **▼** *Information **☐**
3. Select the menu item with **▲** or **▼** and accept with **☐**.

Note: The menu items are described in the following sections.

4. Return to the main menu with **☐**.

Blades service

This service displays shows in how many operating hours a blade service is required. The counter can be reset manually. Have the blade service carried out by an AL-KO dealer, technician or service partner.

Reset the counter for blade service:

1. **▲** or **▼** Confirm **☐**

Hardware

Shows information on the appliance, such as type, year of manufacture, operating hours, serial number, number of mowing operations, total mowing time, number of charging cycles, total charging time, length of the loop of the boundary cable.

Software

Shows the software version.

NOTE Keep the software of the Robolinho automatic lawn mower up to date at all times. Check the firmware version at regular intervals and update it as necessary. The Robolinho updater software can be found on the Internet at: www.al-ko.com/shop/de/robolinho-autoupdater

Program Info

Shows current settings such as the total weekly mowing time.

Failures

Shows the fault messages that last occurred with date, time and fault code.

9 MAINTENANCE AND CARE

CAUTION! Risk of injury. Sharp-edged and moving appliance parts can lead to injury.

- Always wear protective gloves during maintenance, care and cleaning work!

9.1 Cleaning

IMPORTANT! Danger from water. Water in the automatic lawn mower and in the base station leads to damage on electrical components.

- Do not spray the automatic lawn mower and base station with water.

Clean the automatic lawn mower

⚠ CAUTION! Danger of injury due to the cutting blade. The cutting blades are very sharp and can cause cutting injuries.

- Wear protective gloves.
- Make sure that parts of the body do not get into the cutting blade.

Once a week, carry out the following:

1. Switch off the appliance with .
2. Wipe off the surface of the housing with a broom, a brush, a damp cloth or a fine sponge.
3. Brush off the underside, mower deck and cutting blade with a brush.
4. Check the cutting blade for damage. If necessary, replace the following: see *chapter 9.3 "Replacing the cutting blades", page 48.*

Cleaning the base station

1. Regularly remove grass residues and leaves or other objects out of the base station.
2. Wipe off the surface of the base station with a damp cloth or a fine sponge.

9.2 Regular checks

General check

1. Once a week, check the whole installation for damage:
 - Device
 - Base station
 - Boundary cable
 - Power supply unit
2. Replace defective parts with original spare parts from the manufacturer or have them replaced by one of the manufacturer's service centres.

Check the rollers can move freely

Once a week, carry out the following:

1. Carefully remove grass residues and soiling from the areas around the rollers. using a hand brush and cloth.
2. Check that the rollers run freely and that they can be steered.

Note: *If the rollers do not move freely or cannot be steered, have them replaced by one of the manufacturer's service centres.*

Check the contact surfaces on the robot lawn mower

1. Use a cloth to remove soiling and then lightly grease with contact grease.

Check charging contacts of the base station

1. Disconnect the mains plug.
2. Press the charging contacts in the direction of the base station and release them. The charging contacts must spring back into the initial position.

Note: *If the charging contacts do not spring back, have them replaced by one of the manufacturer's service centres.*

9.3 Replacing the cutting blades

⚠ CAUTION! Danger of injury due to the cutting blade. The cutting blades are very sharp and can cause cutting injuries.

- Wear protective gloves.
- Make sure that parts of the body do not get into the cutting blade.

IMPORTANT! Damage to the appliance due to incorrect repair. The blade plate can be damaged by the alignment of a bent, built-in cutting blade.

- Do not straighten bent cutting blades.
- Replace bent cutting blades with original spare parts from the manufacturer.

Worn or bent cutting blades must be replaced.

1. Switch off the appliance with .
2. Set down the appliance with the cutting blades facing upwards.
3. Unscrew the fastening screws.
4. Take the cutting blade out of the blade seat.
5. Clean the blade seat with a soft brush.

Note: *The cutting blades are sharpened over the entire length and can therefore also be mounted rotated by 180°, which doubles their service life.*
6. Replacing the cutting blades:

- If cutting blades have not been rotated since the initial mounting: Rotate the cutting blades by 180° and insert into the blade seat again with the sharpened side pointing towards the appliance, and tighten the fastening screws again by hand.
- If the cutting blades have already been rotated once since the initial mounting: Insert new cutting blades into the blade seat again with the sharpened side pointing towards the appliance, and tighten the new fastening screws by hand.

Note: *It is only allowed to use original spare parts of the manufacturer.*

In case of stubborn dirt that cannot be removed with a brush, the blade plate must be replaced because an imbalance can lead to higher noise levels, increased wear and malfunctions.

As a rule, the clearer blades do not need to be replaced.

10 HELP IN CASE OF MALFUNCTION

10.1 Correcting appliance and handling faults

⚠ CAUTION! Risk of injury. Sharp-edged and moving appliance parts can lead to injury.

- Always wear protective gloves during maintenance, care and cleaning work!

i NOTE For malfunctions that are not listed in this table or that you cannot resolve yourself, please contact our customer service.

Malfunction	Cause	Remedy
Appliance does not start.		
	Battery is flat.	Charge the appliance in the base station.
The appliance gets stuck and has dug itself in. The wheels continue to turn.		
	<ul style="list-style-type: none"> ■ Bump sensors do not trip. 	Contact one of the manufacturer's service centres.
	<ul style="list-style-type: none"> ■ The grass is too high. 	<ul style="list-style-type: none"> ■ Increase the cutting height, then lower in steps to the required height. ■ Mow the grass short with a lawn mower.
	<ul style="list-style-type: none"> ■ The appliance snags on an unevenness of the lawn surface. 	Eliminate the unevenness.
The appliance mows at the wrong time.		
	<ul style="list-style-type: none"> ■ The appliance has the wrong time. 	Set the correct time.
	<ul style="list-style-type: none"> ■ The mowing duration is incorrectly set. 	Set the mowing times correctly.
	<ul style="list-style-type: none"> ■ The appliance loses the time settings. 	Battery is defective. Contact one of the manufacturer's service centres.
Mowing result is uneven.		
	<ul style="list-style-type: none"> ■ Mowing time is too short. 	Program longer mowing times.
	<ul style="list-style-type: none"> ■ Mowing area is too large. 	Reduce the mowing area.
	<ul style="list-style-type: none"> ■ Cutting height is set too low. 	Increase the cutting height, then lower in steps to the required height.
	<ul style="list-style-type: none"> ■ The cutting blades are blunt. 	Turn over or replace cutting blades if necessary.
Battery operating time drops significantly.		
	<ul style="list-style-type: none"> ■ Cutting height is set too low. 	Increase the cutting height, then lower in steps to the required height.
	<ul style="list-style-type: none"> ■ Grass is too long or too wet. 	<ul style="list-style-type: none"> ■ Allow the grass to dry. ■ Set the cutting height to a higher level.

Malfunction	Cause	Remedy
Appliance vibrates or the volume is too high.		
	Imbalance on the cutting blade or in the cutting blade drive	<ul style="list-style-type: none"> ■ Clean the mower deck. ■ Contact one of the manufacturer's service centres.
Rechargeable battery cannot be charged or low battery voltage		
	<ul style="list-style-type: none"> ■ The charging contacts of the base station are soiled. ■ The contact surfaces on the appliance are soiled. 	Clean the charging contacts and contact surfaces.
	<ul style="list-style-type: none"> ■ Base station has no power. 	Connect the base station to the power source.
	<ul style="list-style-type: none"> ■ The appliance does not touch the charging contacts. 	<ul style="list-style-type: none"> ■ Place the appliance in the base station and check that the charging contacts make contact. ■ Contact one of the manufacturer's service centres.
	<ul style="list-style-type: none"> ■ The service life of the battery has expired. 	Contact one of the manufacturer's service centres.
	<ul style="list-style-type: none"> ■ The charging electronics are faulty. 	Contact one of the manufacturer's service centres.
Display fails.		
	No correct display on the display	<ol style="list-style-type: none"> 1. Stop the device using the STOP button. 2. Turn the device off and on again using the On/Off  button. 3. Acknowledge the error.

10.2 Fault codes and troubleshooting

f NOTE For malfunctions that are not listed in this table or that you cannot resolve yourself, please contact our customer service.

The complete list of error codes can be found at the following address:

<https://alko-garden.com/robolinho-error-codes/>



Error code	Cause	Remedy
CN001: Tilt sensor	The tilt sensor has tripped: <ul style="list-style-type: none"> ■ Max. tilt angle exceeded ■ The appliance has been carried ■ Slope too steep 	Place the appliance on a flat surface and cancel the fault.
CN002: Lift sensor	The lift sensor has tripped: <ul style="list-style-type: none"> ■ The appliance cover has been deflected upwards by lifting or by an obstacle. 	Remove the obstacle.



Error code	Cause	Remedy
CN005: Bumper deflected	The appliance has collided with an obstacle and cannot free itself (e.g. collision close to the base station).	<ul style="list-style-type: none"> ■ Place the appliance on the free, demarcated lawn surface. ■ Correct the position of the boundary cable.
CN007: No loop signal	<ul style="list-style-type: none"> ■ No loop signal ■ The boundary cable is defective. ■ Loop signal is too weak. 	<ul style="list-style-type: none"> ■ Check the LED on the base station. ■ Check the power supply to the base station. Disconnect and reconnect the power supply unit. ■ Check the boundary cable for damage. Repair the defective cable.
CN008: Loop signal weak	<ul style="list-style-type: none"> ■ Loop signal too weak ■ Boundary cable buried too deep 	<ul style="list-style-type: none"> ■ Check the LED on the base station. ■ Check the power supply to the base station. Disconnect and reconnect the power supply unit. ■ Raise the boundary cable to the prescribed height; attach directly to the lawn, if necessary.
CN010: Bad position	<ul style="list-style-type: none"> ■ The appliance is outside the demarcated lawn surface. ■ The boundary cable has been routed in a criss-cross pattern. 	<ul style="list-style-type: none"> ■ Place the appliance on the free, demarcated lawn surface. ■ Correct the position of the boundary cable around curves and obstacles. Eliminate the criss-crossing of the cable.
CN011: Escaped robot	The appliance is outside the demarcated lawn surface.	Correct the position of the boundary cable around curves and obstacles.
CN012: Cal: no loop CN015: Cal: outside	Error during calibration: <ul style="list-style-type: none"> ■ The appliance cannot find the boundary cable. 	<ul style="list-style-type: none"> ■ Check the power supply to the base station. Disconnect and reconnect the power supply unit. ■ Place the appliance in the prescribed calibrating position; align precisely at right angles. Appliance must be able to drive over the boundary cable.
CN017: Cal: signal weak	Error during calibration: <ul style="list-style-type: none"> ■ Loop signal too weak ■ No loop signal ■ The boundary cable is defective. 	<ul style="list-style-type: none"> ■ Place the appliance in the prescribed calibrating position; align precisely at right angles. ■ Check the power supply to the base station. Disconnect and reconnect the power supply unit. ■ Check the boundary cable for damage.
CN018: Cal: Collision	Error during calibration: <ul style="list-style-type: none"> ■ The appliance has collided with an obstacle. 	Remove the obstacle.
CN038: Battery	The battery is flat:	

Error code	Cause	Remedy
	<ul style="list-style-type: none"> Loop of the boundary cable is too long, too many islands. 	Correct the position of the boundary cable.
	<ul style="list-style-type: none"> No contact with the charging contacts during charging 	<ul style="list-style-type: none"> Clean the charging contacts. Place the appliance in the base station and check that the charging contacts make contact. Have the charging contacts checked and replaced by one of the manufacturer's service centres.
	<ul style="list-style-type: none"> Obstacles close to the base station 	Remove the obstacles.
	<ul style="list-style-type: none"> The appliance has got stuck. 	Place the appliance on the free, demarcated lawn surface.
	<ul style="list-style-type: none"> The appliance does not find the base station. 	<ul style="list-style-type: none"> Check the boundary cable for damage. Have the boundary cable repaired by one of the manufacturer's service centres.
	<ul style="list-style-type: none"> The battery is flat. 	Have the battery replaced by one of the manufacturer's service centres.
	<ul style="list-style-type: none"> The charging electronics are faulty. 	Have the charging electronics checked by one of the manufacturer's service centres.
CN099: Recov escape	Automatic fault rectification not possible	<ul style="list-style-type: none"> Manually acknowledge the error message. If the fault occurs again: Have the appliance checked by one of the manufacturer's service centres.
CN104: Battery over heating	<ul style="list-style-type: none"> Battery has overheated (more than 60°C). Discharging is not possible. Emergency switch-off by monitoring electronics 	<ul style="list-style-type: none"> Switch off the appliance and allow the battery to cool down. Do not place the appliance on the base station.
CN110: Blade motor over heating	Mowing motor has overheated (more than 80°C).	<ul style="list-style-type: none"> Switch off the appliance and allow it to cool down. If the fault occurs again: Have the appliance checked by one of the manufacturer's service centres.
CN119: R-Bumper deflected CN120: L-Bumper deflected	The appliance has collided with an obstacle and cannot free itself.	Remove the obstacle.

Error code	Cause	Remedy
CN128: Recov Impos- sible	<ul style="list-style-type: none"> ■ The appliance has collided with an obstacle and cannot free itself. 	Remove the obstacle.
	<ul style="list-style-type: none"> ■ The appliance is outside the demarcated lawn surface. 	<ul style="list-style-type: none"> ■ Place the appliance on the free, demarcated lawn surface. ■ Correct the position of the boundary cable.
CN129: Blocked WL	Left wheel motor is blocked.	Remove the blockage.
CN130: Blocked WR	Right wheel motor is blocked.	Remove the blockage.
CN135: Battery dis- connect	Appliance switched off by the battery during operation.	Check the battery and replace, if necessary.

11 TRANSPORT

To transport the appliance, proceed as follows:

1. Stop the appliance with  or the stop button.
2. Switch off the appliance with .
3. Lift the appliance with both hands on the housing:
 - Do not touch the cutting blades.
 - The cutting blades must always point away from the body.

12 STORAGE

12.1 Storing the automatic lawn mower

The appliance must be stored over winter or when it is to be taken out of service for an expected duration of longer than 30 days.

1. Charge the battery completely.
2. Thoroughly clean the appliance (see *chapter 9.1 "Cleaning", page 47*).
3. Store the appliance:
 - upright on all wheels
 - in a dry, frost-proof location
 - out of the reach of children
4. Check the battery status after about 3 months in storage (see *chapter 2.8 "Rechargeable battery", page 36*).

12.2 Dismantling and storing the charging pole (18, 19)

Dismantle and store the charging pole over the winter or when it is expected to be out of service for a period of more than 30 days.

1. Disconnect the power supply unit from the mains supply and unplug from the base station.
2. Removing the charging pole:
 - Unscrew the two screws (18/1) and (18/2) of the charging pole (18/3).
 - Press the two buttons (18/4, 19/1) at the same time to release the charging pole.
 - Tilt the charging pole (19/a).
 - Disconnect plug connectors (19/2) and (19/3).
 - Close (19/b) the opening in the base (19/4) with the winter cover (19/5), see Technical data.
3. Storing the charging pole (see *chapter 12.1 "Storing the automatic lawn mower", page 53*).

12.3 Winter storage of the boundary cable

The boundary cable can remain in the ground and does not need to be removed.

13 DISPOSAL

Information on the German Electrical and Electronic Equipment Act



- Electrical and electronic appliances do not belong in household waste, but should be collected and disposed of separately!
- Used batteries or rechargeable batteries that are not installed permanently in the old appliance must be removed before disposal. Their disposal is regulated by the battery law.

- Owners or users of electrical and electronic appliances are obliged by law to return them after use.
- The end user bears personal responsibility for deleting his personal data from the old appliance to be disposed of.

The symbol of the crossed-through rubbish bin means that electrical and electronic appliances may not be disposed of in the household rubbish. Electrical and electronic appliances can be handed in at the following places at no charge:

- Public service disposal or collection points (e.g. municipal building yards)
- Points of sale of electrical appliances (stationary and online) if dealers are obliged to take them back or offer this voluntarily.

These statements only apply to appliances that are installed and sold in the countries of the European Union and are subject to European Directive 2012/19/EU. Different provisions may apply to the disposal of electrical and electronic appliances in countries outside the European Union.

Information on the German Battery Act (BattG)

- 
- Used batteries and rechargeable batteries do not belong in household waste, but should be collected and disposed of separately.
 - For safe removal of batteries or rechargeable batteries from the electrical appliance and for information on their type or chemical system, follow the further information within the operating or installation instructions.
 - Owners or users of batteries and rechargeable batteries are obliged by law to return them after use. Return is limited to the handover of customary household quantities.

Used batteries can contain harmful substances or heavy metals that can cause damage to the environment and human health. Reuse of the used batteries and use of the resources contained therein contributes to the protection of these two essential commodities.

The symbol of the crossed-through rubbish bin means that batteries and rechargeable batteries may not be disposed of in household rubbish.

In addition, if the symbol Hg, Cd or Pb appears under the rubbish bin, this stands for the following:

- Hg: Battery contains more than 0.0005 % mercury

- Cd: Battery contains more than 0.002 % cadmium
- Pb: Battery contains more than 0.004 % lead

Rechargeable batteries and batteries can be handed in at the following places at no charge:

- Public service disposal or collection points (e.g. municipal building yards)
- Points of sale of batteries and rechargeable batteries
- Disposal points of the common take-back system for the used batteries of appliances
- Disposal point of the manufacturer (if not a member of the common take-back system)

These statements apply only to rechargeable batteries and batteries that are sold in the countries of the European Union and that are subject to European Directive 2006/66/EU. Different provisions can apply to the disposal of rechargeable batteries and batteries in countries outside the European Union.

Information on packaging

The packaging materials are recyclable. Please dispose of packaging in an environmentally friendly manner.

Removing the rechargeable battery before disposing of the appliance (16)

The integrated rechargeable battery must be removed before disposal of the appliance and disposed of separately in an environmentally friendly manner.

1. Undo the screws (16/ 1).
2. Take off the cover of the rechargeable battery compartment (16/ 2).
3. Unplug the rechargeable battery (16/ 3) and take it out.
4. Put the cover back on and fasten the screws.

14 AFTER-SALES/SERVICE

In the event of questions of warranty, repair or spare parts, please contact your nearest AL-KO Service Centre. These can be found on the Internet at:

www.alko-garden.com/service-contacts

Further information on spare parts can be found at:

www.alko-garden.com/spareparts

15 INFORMATION ON THE DECLARATION OF CONFORMITY

We hereby declare, as the exclusively responsible party, that this product in its marketed form

meets the requirements of the harmonised EU Directives, EU safety standards and the product-specific standards. The Declaration of Conformity forms part of the operating instructions and is included with the machine.

16 WARRANTY

We will remedy any material or manufacturing defects discovered in the device during the statutory period of limitation for claims for defects by repair or replacement at our discretion. The period of limitation is determined in each case by the law of the country in which the device was purchased.

Our warranty promise applies only if:

- These operating instructions are observed
- The device is handled correctly
- Original spare parts have been used

The warranty becomes void in the case of:

- Unauthorised repair attempts
- Unauthorised technical modifications
- Use for other than the intended purpose

The warranty does not include:

- Paint damage attributable to normal wear
- Wear parts that are marked with a box xxxxxx (x) on the spare parts card

The warranty period commences with the purchase by the first end user. The date on the proof of purchase is decisive. In the event of a warranty claim, please contact your dealer or the nearest authorised customer service centre with this declaration and the original proof of purchase. This declaration does not affect the purchaser's statutory claims for defects against the vendor.

VERTALING VAN DE ORIGINELE GEBRUIKERSHANDLEIDING**Inhoudsopgave**

1	Over deze gebruiksaanwijzing	57	4.5	Begrenzingskabel installeren	64
1.1	Symbolen op de titelpagina	57	4.5.1	Begrenzingskabel op het basisstation aansluiten (07/b).....	64
1.2	Verklaring van pictogrammen en signaalwoorden	57	4.5.2	Begrenzingskabel leggen (05)	65
2	Productomschrijving	57	4.5.3	Obstakels afzetten	65
2.1	Leveringsomvang (01)	57	4.5.4	Doorgangen afzetten (05/h)	66
2.2	Robot-grasmaaier (02).....	58	4.5.5	Hellingen afzetten (15).....	66
2.3	Symbolen op het apparaat.....	58	4.5.6	Kabelreserves aanleggen (11).....	66
2.4	Bedieningspaneel (03).....	58	4.5.7	Typische fouten bij het leggen van de kabel (06)	66
2.5	Display	59	4.6	Basisstation op voeding aansluiten (08).....	66
2.6	Menustructuur.....	59	4.7	Verbindingen aan het basisstation controleren (08).....	66
2.7	Basisstation (04).....	60	4.8	Quick Homing Kit installeren	66
2.8	Accu.....	60	5	Inbedrijfstelling.....	67
2.9	Beschrijving van de werking	61	5.1	Accu opladen (12).....	67
2.10	Wifimodule en AL-KO inTOUCH Smart Garden app	61	5.2	Basisinstellingen uitvoeren.....	67
3	Veiligheid.....	62	5.3	Maaihogte instellen (14).....	67
3.1	Beoogd gebruik.....	62	5.4	Automatische kalibratie uitvoeren ...	67
3.2	Mogelijk foutief gebruik	62	5.5	Startpunten instellen	68
3.3	Veiligheids- en beveiligingsvoorzieningen	62	6	Bediening.....	68
3.3.1	PIN- en PUK-invoer.....	62	6.1	Apparaat met de hand starten.....	68
3.3.2	Sensoren	62	6.2	Maaierwerking staken	68
3.4	Veiligheidsinstructies	63	6.3	Nevenoppervlak maaien (05/NF)	69
3.4.1	Gebruiker.....	63	7	Instellingen	69
3.4.2	Persoonlijke beschermingsmiddelen.....	63	7.1	Instelling oproepen - Algemeen	69
3.4.3	Veiligheid van personen en dieren	63	7.2	Geluidssignaal knopbediening activeren/deactiveren	69
3.4.4	Veiligheid van het apparaat.....	63	7.3	Eco-modus activeren/deactiveren	69
3.4.5	Elektrische veiligheid	63	7.4	Regensensor instellen.....	69
4	Montage	63	7.5	Maaiprogramma instellen	70
4.1	Apparaat uitpakken.....	63	7.5.1	Maaiprogramma instellen - Algemeen	70
4.2	Maaigebieden plannen (05).....	64	7.5.2	Maaitijden instellen	70
4.3	Maaigebieden voorbereiden	64	7.5.3	Passagemodus	70
4.4	Basisstation opbouwen (07/a, 17)	64	7.6	inTOUCH.....	71
			7.7	Randen maaien bij handmatige start .	71

7.8	Maaien van nevenoppervlakken instellen	71
7.9	Displaycontrast instellen	71
7.10	Instellingsbescherming	71
7.11	Opnieuw kalibreren.....	71
7.12	Terugzetten op fabrieksinstellingen...	71
8	Informatie weergeven.....	71
9	Onderhoud en verzorging	72
9.1	Reiniging.....	72
9.2	Regelmatige controle.....	72
9.3	Messen vervangen	73
10	Hulp bij storingen	73
10.1	Apparaat- en bedieningsfouten verhelpen	73
10.2	Foutcodes en -oplossing.....	75
11	Transport.....	78
12	Opslag.....	78
12.1	Robot-grasmaaier opbergen.....	78
12.2	Laadpaal demonteren en opbergen (18, 19)	78
12.3	Begrenzingskabel overwinteren.....	78
13	Verwijderen	78
14	Klantenservice/service centre	79
15	Informatie bij de conformiteitsverklaring...	79
16	Garantie	79

1 OVER DEZE GEBRUIKSAANWIJZING

- De Duitse versie is de originele gebruiksaanwijzing. Alle andere taalversies zijn vertalingen van de originele gebruiksaanwijzing.
- Bewaar deze gebruiksaanwijzing goed zodat u erin het antwoord op uw vragen kunt terugvinden wanneer u informatie over de machine nodig heeft.
- Draag de machine alleen samen met deze gebruiksaanwijzing aan andere personen over.
- Lees en neem de veiligheids- en waarschuwingsinstructies in deze gebruiksaanwijzing in acht.

1.1 Symbolen op de titelpagina

Symbool	Betekenis
	Lees voor de ingebruikname deze gebruiksaanwijzing absoluut zorgvuldig door. Dit is de voorwaarde voor veilig werken en een storingsvrij gebruik.
	Gebruiksaanwijzing
	Ga voorzichtig met Li-Ion accu's om! Neem met name de aanwijzingen voor transport, opslag en afvalverwijdering in acht!

1.2 Verklaring van pictogrammen en signaalwoorden

 **GEVAAR!** Wijst op een direct gevaarlijke situatie, die, wanneer ze niet vermeden wordt, tot de dood of tot een ernstig letsel leidt.

 **WAARSCHUWING!** Wijst op een potentieel gevaarlijke situatie, die, wanneer ze niet vermeden wordt, tot de dood of tot een zwaar letsel kan leiden.

 **VOORZICHTIG!** Wijst op een potentieel gevaarlijke situatie, die, wanneer ze niet vermeden wordt, tot een licht of middelzwaar letsel kan leiden.

LET OP! Wijst op een situatie, die, wanneer ze niet vermeden wordt, tot materiële schade kan leiden.

 **OPMERKING** Speciale aanwijzingen voor meer duidelijkheid en een beter gebruik.

2 PRODUCTOMSCHRIJVING

Deze documentatie beschrijft een volautomatische, met een accu gevoede robot-grasmaaier die zich op een gazon vrij beweegt. De snijhoogte kan versteld worden.

2.1 Leveringsomvang (01)

Bij de leveringsomvang horen de hier vermelde posities. Controleer of alle posities aanwezig zijn:

Nr.	Onderdeel
1	Robot-grasmaaier

Nr.	Onderdeel
2	Beknopte handleiding
3	Gebruiksaanwijzing
4	Gazonpennen *
5	Voeding
6	Basisstation incl. aardschroeven (5 stuks)
7	Begrenzingskabel *
8	Winterafdekking *

* afhankelijk van het model (zie technische gegevens).

2.2 Robot-grasmaaier (02)

Nr.	Component
1	Bedieningsveld met display (inwendig)
2	STOP-toets (stopt het apparaat meteen en de snijmesses binnen de 2 s)
3	Aansluitcontacten voor opladen
4	Hoogteverstelknop (verzonken)
5	Voorste wielen (stuurbaar)
6	Maaidek
7	Aandrijf wiel
8	Messenschijf
9	Bevestigingsbout
10	Wegruimmes
11	Snijblad
12	Accuschacht



2.3 Symbolen op het apparaat





Symbol	Betekenis
	Gevaar voor letsel en materiële schade door uitgeslingerde voorwerpen!
	Wees bijzonder voorzichtig bij de hantering!
	Blijf met uw handen en voeten bij het maaierwerk vandaan!

Symbol	Betekenis
	Houd voldoende veiligheidsafstand!
	Lees vóór ingebruikname de gebruiksaanwijzing!
	Voer voor het starten van het apparaat het PIN in!
	Rijd niet op het apparaat mee!

2.4 Bedieningspaneel (03)

Nr.	Component
1	 (Home-toets): Maaierwerk staken, het apparaat rijdt terug naar het basisstation. Het start de volgende dag weer automatisch op de ingestelde maaitijd.
2	Regensensor: Stelt vast of het regent (zie Hoofdstuk 7.4 "Regensensor instellen", pagina 69).
3	Display: Toont de huidige bedrijfsstatus van het apparaat, de naam van het geselecteerde menu, de menupunten en de functies die geselecteerd kunnen worden (zie Hoofdstuk 2.5 "Display", pagina 59).
4	  (pijltoetsen): Selecteer de menupunten, verhoog en verlaag de getalwaarden en kies tussen de instellingen.
5	 (Start/pauze-toets): <ul style="list-style-type: none"> ■ 1 keer indrukken: Maaierwerk met de hand starten en onderbreken. ■ 2 keer indrukken: Maaierwerk na bediening van de home-toets meteen weer hervatten.
6	 (functietoetsen): De functie oproepen die zojuist boven de toets op het display wordt weergegeven.

Nr.	Component
7	 (On/Off-toets): Apparaat in- en uitschakelen.
8	 (Menu-toets): Hoofdmenu oproepen.

Nr.	Indicatie
1	Naam van het geselecteerde menu (hier: Hoofdmenu)
2	Menupunten in het menu: Er worden telkens slechts twee menupunten weergegeven (hier: Instellingen en Informatie). Met  en  kunnen er verdere menupunten worden weergegeven.
3	Functies voor het geselecteerde menupunt (hier: Instellingen). Met  en  kunnen de functies worden opgeroepen.
4	Sterretje voor de markering van het geselecteerde menupunt (hier: Instellingen)

2.5 Display

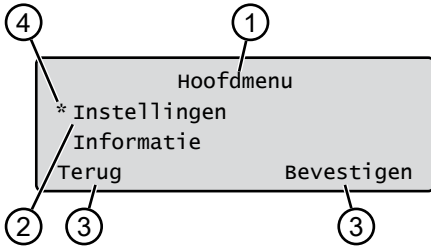

2.6 Menustructuur

Hoofdmenu

Programma

Weekprogramma zie Hoofdstuk 7.5 "Maaiprogramma instellen", pagina 70

Startpunten zie Hoofdstuk 5.5 "Startpunten instellen", pagina 68

Programma-info zie Hoofdstuk 8 "Informatie weergeven", pagina 71

Instellingen

Tijdstip zie Hoofdstuk 5.2 "Basisinstellingen uitvoeren", pagina 67

Datum zie Hoofdstuk 5.2 "Basisinstellingen uitvoeren", pagina 67

Taal zie Hoofdstuk 5.2 "Basisinstellingen uitvoeren", pagina 67

PIN code zie Hoofdstuk 5.2 "Basisinstellingen uitvoeren", pagina 67

Geluidssignaal knopbediening zie Hoofdstuk 7.2 "Geluidssignaal knopbediening activeren/deactiveren", pagina 69

EcoMode zie Hoofdstuk 7.3 "Eco-modus activeren/deactiveren", pagina 69

Quick Homing Kit zie Hoofdstuk 4.8 "Quick Homing Kit installeren", pagina 66

Regensensor zie Hoofdstuk 7.4 "Regensensor instellen", pagina 69

Regensensor vertrag. zie Hoofdstuk 7.4 "Regensensor instellen", pagina 69

Regengevoelig zie Hoofdstuk 7.4 "Regensensor instellen", pagina 69

inTOUCH zie Hoofdstuk 7.6 "inTOUCH", pagina 71

Randen maaien zie Hoofdstuk 7.7 "Randen maaien bij handmatige start", pagina 71

Nevenoppervlak actief/inactief zie Hoofdstuk 7.8 "Maaien van nevenoppervlakken instellen", pagina 71

Displaycontrast zie Hoofdstuk 7.9 "Displaycontrast instellen", pagina 71

Instellingsbescherming zie Hoofdstuk 7.10 "Instellingsbescherming", pagina 71

Opnieuw kalibreren zie Hoofdstuk 7.11 "Opnieuw kalibreren", pagina 71

Fabrieksinstellingen zie Hoofdstuk 7.12 "Terugzetten op fabrieksinstellingen", pagina 71

Informatie

Messenservice zie Hoofdstuk 8 "Informatie weergeven", pagina 71

Hardware zie Hoofdstuk 8 "Informatie weergeven", pagina 71

Software zie Hoofdstuk 8 "Informatie weergeven", pagina 71

Programma-info zie Hoofdstuk 8 "Informatie weergeven", pagina 71

Storingen zie Hoofdstuk 8 "Informatie weergeven", pagina 71

2.7 Basisstation (04)

Nr.	Onderdeel
1	Bodemplaat
2	Led voor statusweergave
3	Laadcontact
4	Home-toets  *
5	Laadpaal
6	Kabelschacht
7	Wielkuip
8	Boring voor aardschroeven (9)
9	Aardschroeven

* afhankelijk van het model (zie technische gegevens).

2.8 Accu

De accu kan door de gebruiker worden vervangen.

f OPMERKING De accu moet voor het eerste gebruik compleet worden opgeladen. De accu kan in elke willekeurige laadtoestand worden opgeladen. Het is niet slecht voor de accu als het opladen wordt onderbroken. De accu kan alleen worden opgeladen als het apparaat is ingeschakeld.

- De accu is bij oplevering gedeeltelijk opgeladen. Bij normaal gebruik wordt de accu regelmatig opgeladen. Het apparaat rijdt hiervoor terug naar het basisstation.
- De geïntegreerde bewakingselectronica beëindigt het opladen automatisch als er een oplaadstatus van 100 % is bereikt.
- Het opladen werkt alleen bij een onberispelijk contact van de laadcontacten van het basisstation met de contactoppervlakken van het apparaat.
- Bij een temperatuur hoger dan 45 °C blokkeert de ingebouwde beveiliging het opladen van de accu. Op deze wijze wordt een accustoring voorkomen.
- Als de bedrijfsduur ondanks volledige oplading aanzienlijk korter wordt, moet de accu zelf worden vervangen.
- Als de accu door veroudering of een te lange opslagduur ontladen raakt tot beneden de door de fabrikant vastgelegde drempelwaarde, kan hij niet meer worden opgeladen. Laat de accu en de controle-elektronica controleren door uw AL-KO dealer, technicus of servicepartner.
- De laadconditie van de accu wordt getoond op het display. De accustatus na ca. 3 maanden opslag controleren. Schakel hiervoor het apparaat in en lees de accustatus af. Als de accu slechts nog maar voor ca. 30 % of minder is geladen moet het apparaat in het basisstation geplaatst en ingeschakeld worden

zodat de accu wordt opgeladen. Als de laadzuil voor het opbergen van het basisstation werd verwijderd (zie *Hoofdstuk 12.2 "Laadpaal demonteren en opbergen (18, 19)", pagina 78*), moet die eerst weer in omgekeerde volgorde gemonteerd en het basisstation weer op het stroomnet aangesloten worden.

- Als er elektrolyt uit het accuvak is vrijgekomen: Apparaat door een AL-KO servicepunt laten repareren!
- Indien de accu uit het apparaat werd verwijderd: Als er ogen of handen met het vrijgekomen elektrolyt in aanraking zijn gekomen moeten die onmiddellijk met water worden gespoeld. Daarna onmiddellijk een arts raadplegen!

2.9 Beschrijving van de werking

Bewegen op het gazon

Het apparaat beweegt zich vrij op een door een begrenzingskabel afgezet gebied. De oriëntatie van het apparaat gebeurt via sensoren die het elektromagnetische veld van de begrenzingskabel herkennen.

Als het apparaat tegen een obstakel stoot blijft het staan en beweegt verder in een andere richting. Als het apparaat in een situatie komt waarin er geen werking mogelijk is, wordt dit met een melding op het display aangegeven.

Als het apparaat bij een ingeschakelde regensensor vocht herkent, gaat het automatisch terug naar het basisstation.

Maaiwerking en laadwerking

De maafasen worden afgewisseld door laadfasen. Als de lading van de accu bij het maaien tot een bepaalde waarde (weergave: 0 %) is gedaald, gaat het apparaat langs de begrenzingskabel terug naar het basisstation.

Maaiprogramma's zijn vooraf ingesteld en kunnen op het apparaat of in de app aangepast worden.

Bij elke start van de maaimotor wordt zijn draairichting omgekeerd, waardoor de levensduur van de maaimessen wordt verdubbeld.

2.10 Wifimodule en AL-KO inTOUCH Smart Garden app

De robot-grasmaaier is uitgevoerd met een wifimodule. Dit maakt een comfortabele bediening, instelling en bewaking via een app vanaf een mobiel apparaat (smartphone, tablet) mogelijk.

OPMERKING Het gebruikte mobiele apparaat heeft een internetverbinding nodig voor gebruik van de AL-KO inTOUCH Smart Garden app.

OPMERKING Om de robot-grasmaaier up-to-date te houden, moet hij via een wifinetwerk met het internet verbonden zijn. De AL-KO inTOUCH Smart Garden app geeft informatie als er nieuwe software updates voor de robot-grasmaaier zijn. Die worden automatisch gedownload.

AL-KO inTOUCH Smart Garden app

De AL-KO inTOUCH Smart Garden app is voor Android-gebaseerde apparaten verkrijgbaar in de Google Play Store en voor iOS-gebaseerde apparaten in de Apple App Store:



Scan deze QR-code om te weten te komen hoe u de AL-KO inTOUCH Smart Garden app op uw smartphone installeert en om verdere informatie over uw apparaat te verkrijgen. U kunt daarmee uw smart-connected apparaat ook met internet verbinden.

OPMERKING De robot-grasmaaier maakt uitsluitend verbinding met een 2,4 GHz wifi. 5GHz wifinetwerken worden niet ondersteund.

Om een verbinding van uw wifi-vaardige robot-grasmaaier met de AL-KO inTOUCH Smart Garden app te maken moeten de robot-grasmaaier en de smartphone zich binnen het bereik van een router met voldoende signaalsterkte (aanbeveling: min. 50%) bevinden.

1. AL-KO inTOUCH Smart Garden app starten.
2. **Eén keer** een gebruikersaccount aanmaken:
 - Op "Login / Registratie" > "Registreren" drukken.
 - E-mail adres en wachtwoord invoeren.
 - Het vakje "Gelezen en mee eens..." aanvinken.
 - Op de knop "Registreren" drukken.
3. Aanmelden met het tevoren aangemaakte gebruikersaccount.
4. Verbindingsassistent starten door op "Nieuw apparaat toevoegen" te drukken.

5. Volg de verdere instructies.

f OPMERKING Als de robot-grasmaaier zich in een gedeelte van de tuin met een slecht of zonder wifiontvangst bevindt, worden de instellingen van de AL-KO inTOUCH Smart Garden app pas uitgevoerd als de robot-grasmaaier binnen een gedeelte met een goed signaal terugkomt. Als het wifisignaal van de router in de hele tuin niet sterk genoeg is, kan het bereik met een gebruikelijke repeater worden uitgebreid.

Bij functiestoringen kan een dealer u met de geïnstalleerde AL-KO inTOUCH Smart Garden app behulpzaam zijn. De robot-grasmaaier moet via de AL-KO inTOUCH Smart Garden app voor de dealer vrijgegeven worden.

Naast de toegang op afstand tot geïntegreerde robot-grasmaaiers biedt de AL-KO inTOUCH Smart Garden app nog andere functies zoals het koppelen met andere AL-KO-apparaten, pushberichten in geval van een storing.

3 VEILIGHEID

3.1 Beoogd gebruik

Dit apparaat is uitsluitend bedoeld voor particulier gebruik. Ieder ander gebruik alsmede niet-toegestane verbouwingen of uitbreidingen worden voor misbruik aangezien en hebben de uitsluiting van de garantie en het verlies van de conformiteit en de weigering van iedere verantwoordelijkheid voor schade van de gebruiker of van derden van de fabrikant tot gevolg.

De toepassingsgrenzen van het apparaat zijn: zie technische gegevens.

3.2 Mogelijk foutief gebruik

Dit apparaat is niet geschikt voor gebruik in een openbare omgeving, parken, op sportterreinen of in de land- en bosbouw.

3.3 Veiligheids- en beveiligingsvoorzieningen

⚠ WAARSCHUWING! Gevaar voor letsel. Defecte en buiten werking gestelde veiligheids- en beschermingsapparatuur kunnen ernstig letsel veroorzaken.

- Laat defecte veiligheids- en beschermingsapparatuur repareren.
- De veiligheids- en beschermingsuitrusting nooit buiten werking stellen.

3.3.1 PIN- en PUK-invoer

Het apparaat kan alleen door invoeren van een PIN (personal Identification Number) worden gestart. Daardoor wordt het inschakelen door onbevoegde personen voorkomen. De PIN-code is in de fabriek ingesteld op **0000**. De PIN-code kan worden gewijzigd, zie *Hoofdstuk 5.2 "Basisinstellingen uitvoeren"*, pagina 67.

Als de pincode 3 keer verkeerd wordt ingevoerd, is de invoer van de PUK (Personal Unlocking Key) noodzakelijk. Als die ook verkeerd wordt ingevoerd moet er 24 uur voor de volgende invoer worden gewacht.

- Bewaar de PIN- en PUK-code ontoegankelijk voor onbevoegde personen.

3.3.2 Sensoren

Het apparaat heeft meerdere veiligheidsensoren. Hij schakelt na het uitschakelen door een veiligheidsensor niet automatisch weer in. De foutmelding wordt op het display weergegeven en moet bevestigd worden. De reden voor de activering van de sensor moet worden verholpen.

Hefsensor

Als het apparaat tijdens de werking aan het huis wordt opgetild, wordt de rijaandrijving uitgeschakeld en de snijmesses worden gestopt.

Stootsensoren voor obstakelherkenning

Het apparaat is uitgevoerd met sensoren die er bij contact met een obstakel voor zorgen dat de rijrichting wordt aangepast. Wanneer het apparaat tegen een obstakel aanstoot, verschuift het bovendee van de behuizing iets en de stootsensor wordt geactiveerd.

Hellingsensor in rijrichting/zijkant

Als er in rijrichting een stijging of daling of een zijwaartse helling wordt bereikt die groter is dan ingesteld voor het model, keert het apparaat om of verandert van rijrichting.

Regensensor

Het apparaat is afhankelijk van het model uitgevoerd met een regensensor die in geactiveerde hoedanigheid bij regen de maaibeurt onderbreekt en ervoor zorgt dat het apparaat terugrijdt naar het basisstation (zie technische gegevens).

Vorstsensor

Het apparaat is met een vorstsensor uitgevoerd die bij lage temperaturen een melding naar het apparaat of een pushmelding naar de AL-KO inTOUCH Smart Garden app stuurt (zie technische

gegevens). De temperatuur voor de melding kan ingesteld worden.

Elektromagnetische emissies



Het apparaat kan betrouwbaar in de buurt van andere robot-grasmaaiers gebruikt worden (afstandsmaat 0,5 m). Het in de begrenzingskabel gebruikte signaal voldoet aan de door EGMF (European Garden Machinery Federation) vastgelegde standaards wat betreft de elektromagnetische emissies.

3.4 Veiligheidsinstructies

3.4.1 Gebruiker

- Jongeren van jonger dan 16 jaar, personen met lichamelijke, sensorische of geestelijke beperkingen of met onvoldoende ervaring en kennis en personen die de gebruiksaanwijzing niet kennen, mogen het apparaat niet gebruiken. Neem eventueel van toepassing zijnde nationale veiligheidsvoorschriften omtrent de minimum leeftijd van de gebruiker in acht.
- Bedien het apparaat niet als u onder invloed bent van alcohol, drugs of geneesmiddelen.

3.4.2 Persoonlijke beschermingsmiddelen

- Om letsel te voorkomen moet er doelmatige kleding en moeten er persoonlijke beschermingsmiddelen worden gedragen.
- De persoonlijke beschermingsmiddelen bestaan uit:
 - lange broek en stevige schoenen.
 - bij onderhoud en verzorging: Veiligheids-handschoenen.

3.4.3 Veiligheid van personen en dieren

Op openbaar toegankelijke terreinen moeten rondom het maaigebied waarschuwingborden met het volgende opschrift aangebracht worden:

⚠ LET OP! Automatische grasmaaier in werking! Kom niet in de buurt van het apparaat! Houd kinderen en dieren in de gaten!

- Zorg er tijdens de werking voor dat er geen personen en vooral geen kinderen of dieren in de buurt van het apparaat komen of zijn en dat ze niet met het apparaat spelen.
- Het is verboden om op het apparaat te gaan zitten of om in de snijmesses te grijpen!
- Blijf met lichaam en kleding uit de buurt van het maaimechanisme.

- Gebruik ter bescherming van nachttactieve dieren als bijv. egels uw Robolino niet als het donker is.

3.4.4 Veiligheid van het apparaat

- Zorg er voor het begin van de werkzaamheden voor dat er geen voorwerpen (takken, glazen of metalen voorwerpen, kledingstukken, stenen, tuinmeubelen, tuingerei of speelgoed) in het werkgedeelte van het apparaat liggen. Die kunnen de snijmesses van het apparaat beschadigen of door het apparaat beschadigd worden.
 - Gebruik het apparaat alleen onder de volgende voorwaarden:
 - Het apparaat is niet vervuild.
 - Het apparaat vertoont geen beschadigingen of slijtage.
 - Alle bedieningselementen werken.
 - Basisstation en voeding en de elektrische voedingskabels zijn niet beschadigd en werken.
 - Vervang defecte onderdelen altijd door originele reserve-onderdelen van de fabrikant.
 - Laat het apparaat repareren wanneer het beschadigd raakte.
 - De gebruiker van het apparaat is verantwoordelijk voor letsel bij derden of voor materiële schade.
- ### 3.4.5 Elektrische veiligheid
- Gebruik het apparaat nooit als er tegelijkertijd een tuinsproeier in het maaigebied in bedrijf is.
 - Spuit het apparaat niet met water af.
 - Open het apparaat niet.

4 MONTAGE

4.1 Apparaat uitpakken

1. Open de verpakking voorzichtig.
2. Haal alle componenten voorzichtig uit de verpakking en controleer ze op transportschade. **Opmerking:** *Neem bij transportschade direct contact op met uw dealer of servicepartner van AL-KO.*
3. Controleer de leveringsomvang, zie *Hoofdstuk 2.1 "Leveringsomvang (01)", pagina 57.*

Indien het apparaat wordt doorverzonden moeten de originele verpakking en de meegeleverde documenten worden bewaard. Die zijn tevens bij retourzending vereist.

4.2 Maaigebieden plannen (05)

Locatie van het basisstation (05/1)

- Kortste mogelijke afstand naar het grootste maaigebied
- Vlakke ondergrond
- Tegen direct zonlicht en sterke weersinvloeden beschermd
- Aansluitmogelijkheid voor voeding
- Vrije toegankelijkheid voor de robot-grasmaaier

Leggen van de begrenzingskabel (05)

De begrenzingskabel moet in een doorlopende lus rechtsom worden gelegd.

Doorgangen tussen de maaigebieden (05/h)

Een doorgang is een nauwe strook op het gazon en kan ertoe dienen om twee maaigebieden te verbinden.

Hoofdoppervlak en nevenoppervlak(ken) (05)

Hoofd- en nevengebied zijn alleen door dezelfde, ononderbroken begrenzingskabel omheind.

- Hoofdoppervlak (05/HF): Is het gazon waarop zich het basisstation bevindt en dat door het apparaat over het gehele oppervlak automatisch gemaaid kan worden.
- Nevenoppervlak (05/NF): Is een gazon dat door het apparaat vanaf het hoofdoppervlak niet kan worden bereikt; apparaat indien nodig met de hand naar het nevenoppervlak dragen. Nevenoppervlakken kunnen met handmatige werking worden bewerkt.
- Lengte van het randmaaien: Bij de werking op nevenoppervlakken kan de lengte van de begrenzingskabel worden ingevoerd. Met deze lengte wordt het randmaaien uitgevoerd. Vervolgens wordt het oppervlak aan de hand van de aangegeven tijd uitgevoerd.

Positie van de startpunten (05/X0 – 05/X3)

Het apparaat beweegt op de vastgelegde maai-tijd langs de begrenzingskabel tot aan het vastgelegde startpunt en begint daar met maaien.

Met de startpunten kan er vastgelegd worden welke gedeeltes van het maaioppervlak er meer worden gemaaid.

4.3 Maaigebieden voorbereiden

1. Controleer of het gazon groter is dan de oppervlakcapaciteit van het apparaat. Bij een te groot gazon ontstaat er een onregelmatig gemaaid gazon. Verklein het te maaien gebied indien nodig.

2. Voor de montage van basisstation en begrenzingskabel en voor de inbedrijfstelling van het apparaat: Het gazon met een grasmaaier op een kleine snijhoogte maaien.
3. Obstakels op het gazon verwijderen of met de begrenzingskabel afzetten (Obstakels afzetten):
 - Vlakke obstakels waar overheen kan worden bewogen en die de snijmessen kunnen beschadigen (bijv. vlakke stenen, overgangen van gazon naar terras of paden, tegels, stoepranden enz.)
 - Gat in en verheffingen op het gazon (bijv. molshopen, woelgaten, dennenappels, gevallen fruit enz.)
 - Steile hellingen of dalingen van meer dan in de technische gegevens vermelde waarden
 - Water (bijv. vijvers, beken, zwembaden enz.) en de afzetting ervan t.o.v. het gazon
 - Struiken en heggen die breder kunnen worden

4.4 Basisstation opbouwen (07/a, 17)

1. Basisstation (05/1) haaks t.o.v. de positie van de begrenzingskabel als volgt plaatsen.
 - Vlak op de grond (met een waterpas controleren)
 - Rechte en vlakke in- en uitrit
 - Niet overhellend (bij het aansluiten en indraaien van de aardschroeven mag de laadpaal niet gebogen raken of hellen)
2. Basisstation (07/1) met de aardschroeven (07/2) op de grond vastzetten.

Het basisstation kan ook buiten het gazonoppervlak worden geplaatst (17). Hierbij moet de begrenzingskabel gelegd worden als op de afbeelding aangegeven.

4.5 Begrenzingskabel installeren

OPMERKING Als de afhankelijk van het model meegeleverde begrenzingskabel te kort is, kan bij de AL-KO dealer of de servicepartner een verlengkabel verkregen worden.

4.5.1 Begrenzingskabel op het basisstation aansluiten (07/b)

1. Begrenzingskabel (07/4) uit de verpakking trekken.
2. Afdekking van de kalbelschacht (07/3) aan de aansluiting (07/A) verwijderen.

3. Isolatie van het uiteinde van de begrenzingskabel (07/6) een stuk verwijderen en in de klem (07/7) steken.
4. Klem sluiten.
5. Begrenzingskabel door de trekontlasting (07/5) met kabelreserve uit de kabelschacht leiden.

OPMERKING Met de kabelreserve kunnen ook op een later tijdstip nog kleine correcties aan de kabelgeleiding uitgevoerd worden.

6. Afdekking van de kabelschacht weer plaatsen.

4.5.2 Begrenzingskabel leggen (05)

De begrenzingskabel kan zowel op het gazon worden gelegd of kan 10 cm onder het gazonoppervlak worden ingewerkt. Het inwerken onder het gazonoppervlak kan door uw dealer uitgevoerd worden.

Beide varianten kunnen met elkaar gecombineerd worden.

LET OP! Gevaar voor beschadiging van de begrenzingskabel. Als de begrenzingskabel beschadigd of doorgesneden wordt is de overdracht van de besturingssignalen naar het apparaat niet meer mogelijk. In dat geval moet de begrenzingskabel gerepareerd of vervangen worden. Begrenzingskabels zijn verkrijgbaar bij AL-KO.

- Leg de begrenzingskabel altijd direct op de grond. Bevestig hem indien nodig met een extra gazonpen.
- Bescherm de begrenzingskabel bij het leggen en tijdens de werking tegen beschadigingen.
- Graaf en verticuteer niet in de buurt van de begrenzingskabel.

1. Bevestig de begrenzingskabel met regelmatige afstanden met gazonpennen of leg hem ondergronds (max. 10 cm diep).
2. Begrenzingskabel om obstakels heen leggen: zie *Hoofdstuk 4.5.3 "Obstakels afzetten", pagina 65*.
3. Doorgangen tussen de afzonderlijke maaibieden aanleggen: zie *Hoofdstuk 4.5.4 "Doorgangen afzetten (05/h)", pagina 66*.
4. Te grote stijgingen of dalingen afzetten: zie *Hoofdstuk 4.5.5 "Hellingen afzetten (15)", pagina 66*.
5. Kabelreserves aanleggen: zie *Hoofdstuk 4.5.6 "Kabelreserves aanleggen (11)", pagina 66*.

6. Sluit de begrenzingskabel na het leggen aan op de aansluiting (07/B) van het basisstation: zie *Hoofdstuk 4.5.1 "Begrenzingskabel op het basisstation aansluiten (07/b)", pagina 64*.

4.5.3 Obstakels afzetten

Afhankelijk van de omgeving van het werkdeelte moet de begrenzingskabel met verschillende afstanden t.o.v. de obstakels worden gelegd. Gebruik voor de bepaling van de juiste afstand de linaal die van de verpakking afgehaald kan worden.

OPMERKING Afzettingen zijn alleen noodzakelijk als ze door de stootsensoren van het apparaat niet kunnen worden herkend. Vermijd te veel of onnodige afzettingen. Niveauverschillen die kleiner zijn dan 6 cm, moeten worden uitgesloten, omdat het apparaat anders schade kan veroorzaken.

Afstand t.o.v. muren, hekken, bloembedden: min. 20 cm (05)

Het apparaat beweegt met een afstand naar buiten van 20 cm langs de begrenzingskabel. Leg daarom de begrenzingskabel met een afstand van ten minste 20 cm t.o.v. muren, hekken of bloembedden.

Afstand t.o.v. terrasranden en verharde paden (09)

Als de rand van het terras of het pad hoger is dan het gazon moet er een afstand van ten minste 20 cm aangehouden worden. Als de rand van het terras of het pad op gelijke hoogte van het gazon ligt kan de kabel precies op de rand worden gelegd.

Afstand van obstakels t.o.v. de begrenzingskabel (05)

Als de begrenzingskabels van het obstakel weg of naar het obstakel toe precies samenvallen, d.w.z. met een afstand van 0 cm, beweegt het apparaat over de begrenzingskabels heen. De begrenzingskabels hierbij niet over elkaar heen (06/c), maar evenwijdig leggen (05/e).

Leggen van de begrenzingskabel rond hoeken (05, 10)

- Bij naar binnen verlopende hoeken (10/a): Begrenzingskabel diagonaal leggen om te voorkomen dat het apparaat in de hoek vast komt te zitten.
- Bij buitenhoeken (05/j, 10/b): Begrenzingskabel in een punt leggen om te voorkomen dat het apparaat tegen de hoek aan botst.

4.5.4 Doorgangen afzetten (05/h)

De volgende afstanden moeten in de doorgang aangehouden worden:

- Totale breedte: min. 60 cm
- Afstand van de begrenzingskabel t.o.v. de rand: 20 cm
- Afstand tussen de begrenzingskabels: min. 20 cm

4.5.5 Hellingen afzetten (15)

Dalingen die groter zijn dan vermeld in de technische gegevens moeten met de begrenzingskabel worden afgezet (45 % = 45 cm daling per 1 m horizontaal) (zie technische gegevens).

De begrenzingskabel mag niet over een helling van meer dan 20 % worden gelegd. Om problemen bij het keren te vermijden moet er een afstand van 50 cm tot 20 % helling worden nageleefd. Als de helling aan de buitenrand van het werkgedeelte op een punt meer dan 20 % is, moet de begrenzingskabel met een afstand van 20 cm op het vlakke terrein voor het begin van de helling worden gelegd.

4.5.6 Kabelreserves aanleggen (11)

Om na de inrichting van het maaibereik het basisstation nog te kunnen verplaatsen of het maaibereik te vergroten, moet er op regelmatige afstanden een reservelengte in de begrenzingskabel worden ingebouwd.

Kies het aantal kabelreservelengtes naar eigen goeddunken.

OPMERKING Vorm bij reservelengtes geen open lussen.

1. Leg de begrenzingskabel rond de actuele gazonnen (11/1) en weer terug naar de vorige gazonnen (11/3).
2. Leid de begrenzingskabel dan weer terug naar de actuele gazonnen. Er ontstaat een lus. De kabels moeten bij elkaar liggen.
3. Indien nodig de lus in het midden met een extra gazonnen (11/2) aan de grond bevestigen.

4.5.7 Typische fouten bij het leggen van de kabel (06)

- De reserves van de begrenzingskabel worden niet in een gelijkmatige, langgerekte lus gelegd (06/a).
- De begrenzingskabel wordt niet deskundig rond de hoeken gelegd (06/b).
- De begrenzingskabel wordt gekruist of niet rechtsonter gelegd (06/c).

- De begrenzingskabel wordt te onnauwkeurig gelegd, zodat randgedeeltes van het gazon niet gemaaid kunnen worden (06/d).
- De begrenzingskabel wordt bij het heen- en terugleiden van de rand naar een obstakel binnen het gazon niet direct naast elkaar liggend gelegd (06/e).
- De startpunten worden te ver weg van het basisstation vastgelegd (06/f).
- De begrenzingskabel wordt over de rand van het gazon heen gelegd (06/g).
- Bij het leggen van de begrenzingskabel wordt de minimum afstand voor doorgangen van 20 cm onderschreden (06/h).
- De begrenzingskabel wordt te dicht, d.w.z. met een afstand van minder dan 20 cm t.o.v. niet te passeren obstakels gelegd (06/i).

4.6 Basisstation op voeding aansluiten (08)

1. Voeding (08/1) op een droge en tegen zonlicht beschermde plek voldoende in de buurt van het basisstation (08/2) plaatsen.
2. Kabel (08/3) stevig aan de voeding vastdraaien.
3. Stekker (08/4) van de voeding in een tegen regen beschermde contactdoos (08/5) steken.

OPMERKING Wij adviseren om de voeding op het spanningsnet via een aardlekschakelaar met een nominale lekstroom van < 30 mA aan te sluiten.

4.7 Verbindingen aan het basisstation controleren (08)

1. Controleer of de led aan de voorkant van de laadzuil (13/1) brandt. Indien niet:
 - Trek de voedingskabel los.
 - Controleer alle stekerverbindingen van de voeding en van de begrenzingskabel op juiste montage en beschadigingen.

Toestandsweggeve van de led

Led	Bedrijfstoestanden
geel	■ Brandt als de voeding in orde is.

4.8 Quick Homing Kit installeren

De Quick Homing Kit dient voor het snelle terugrijden van de Robolinhos naar het basisstation.

 Scan deze QR-code om informatie te verkrijgen hoe de Quick Homing Kit wordt geïnstalleerd. Zie ook de montagehandleiding 443565 "Quick Homing Kit – Installatie".

5 INBEDRIJFSTELLING

Dit hoofdstuk beschrijft de handelingen en instellingen die nodig zijn om het apparaat voor de eerste keer in bedrijf te stellen. Voer bestialle stappen voor de inbedrijfstelling na elkaar uit.

Voor alle andere instellingen zie *Hoofdstuk 7 "Instellingen"*, pagina 69.











5.1 Accu opladen (12)

Bij normaal gebruik wordt de accu van het apparaat regelmatig opgeladen.







OPMERKING De accu moet voor het eerste gebruik compleet worden opgeladen. De accu kan in elke willekeurige laadtoestand worden opgeladen. Het is niet slecht voor de accu als het opladen wordt onderbroken. De accu kan alleen worden opgeladen als het apparaat is ingeschakeld.

1. Apparaat (12/1) zodanig in het basisstation (12/3) plaatsen dat de contactoppervlakken van het apparaat de laadcontacten van het basisstation raken.
2. Met  apparaat inschakelen.
3. Het display op het apparaat toont **Accu wordt geladen**. Indien niet: zie *Hoofdstuk 10 "Hulp bij storingen"*, pagina 73.

5.2 Basisinstellingen uitvoeren

1. Afdekkap openen.
2. Met  apparaat inschakelen. Firmware, code en type worden weergegeven.
3. In het menu taalkeuze met  of  taal selecteren en met  overnemen.
4. In het menu **Aanmelding > PIN invoeren** het vooraf ingestelde PIN 0000 invoeren. Hiervoor na elkaar met  of  het cijfer 0 selecteren en telkens met  overnemen. Na de invoer van het PIN wordt de toegang vrijgeschakeld.
5. In het menu **PIN wijzigen**:
 - Bij **Nieuwe PIN invoeren** een zelf gekozen nieuw PIN van vier plaatsen invoeren. Hiervoor na elkaar met  of  een cijfer selecteren en telkens met  overnemen.
 - Bij **Nieuwe PIN herh.** het nieuwe PIN opnieuw invoeren. Als beide invoeren

identiek zijn, wordt PIN met succes gewijzigd weergegeven.

6. In het menu **Datum invoeren** de actuele datum instellen (formaat: DD-MM-20JJ). Hiervoor na elkaar met  of  een cijfer selecteren en telkens met  overnemen.
7. In het menu **Tijdstip invoeren > 24h-formaat** de actuele tijd instellen (formaat: HH:MM). Hiervoor na elkaar met  of  een cijfer selecteren en telkens met  overnemen.

De basisinstellingen zijn voltooid. De status **Ongekalibreerd starttoets indrukken** wordt weergegeven.

5.3 Maaihoogte instellen (14)

De maaihoogte kan traploos tussen de 25 - 55 mm met de hand worden versteld.

OPMERKING Voor de automatische kalibratie en voor het instellen van de startpunten wordt een maaihoogte van 55 mm aanbevolen.

1. Afdekking (14/1) openen.
2. De maaihoogte instellen (de actuele maaihoogte wordt op het scherm (14/3) in millimeter aangegeven):
 - Maaihoogte (d.w.z. gazonhoogte) verhogen: Draaiknop (14/2) rechtsom (14/+) draaien.
 - Maaihoogte (d.w.z. gazonhoogte) verlagen: Draaiknop (14/2) linksom (14/-) draaien.
3. Afdekking sluiten.

5.4 Automatische kalibratie uitvoeren

Zet het apparaat op de bestand (13)

1. Zet het apparaat binnen het maaigebied op de startpositie:
 - min. 1 m links en 1 m voor het basisstation
 - met de voorkant op de begrenzingskabel uitgelijnd

Kalibratie starten

1. Controleer dat er binnen het te voorspellen bewegingsgedeelte van het apparaat geen obstakels aanwezig zijn. Het apparaat moet met beide voorwielen tegelijk over de begrenzingskabel heen kunnen rijden. Indien nodig obstakels verwijderen of kabel tijdelijk naar binnen leggen (min 35 cm noodzakelijk).

2. Met  apparaat starten. Op het display wordt weergegeven:

- **! waarschuwing! Aandrijving start**
- **kalibreren, Fase [1]**

Tijdens de kalibratietijd

Het apparaat rijdt voor de bepaling van de signaalsterkte binnen de begrenzingskabel eerst twee keer over de begrenzingskabel heen en vervolgens naar het basisstation en blijft daar stil staan.

- Op het display wordt de melding **Kalibratie voltooid** gegeven.
- De accu wordt opgeladen.

f OPMERKING Het apparaat moet bij het binnenrijden in het basisstation blijven staan. Als het apparaat bij het binnenrijden in het basisstation de contacten niet raakt, rijdt het verder langs de begrenzingskabel. Als het apparaat niet door het basisstation rijdt is de kalibratieprocedure mislukt. In dat geval moet het basisstation beter uitgelijnd en de kalibratieprocedure herhaald worden.

Na de kalibratie















De vooraf ingestelde actuele maaitijd wordt aan gegeven.









Voor alle andere instellingen zie *Hoofdstuk 7 "Instellingen"*, pagina 69.

5.5 Startpunten instellen

Om voor een correcte werking te zorgen en foutmeldingen te reduceren moet de luslengte met de functie **Startpunten teachen** worden gemeten.

Startpunten teachen







1. Apparaat in het basisstation plaatsen.
2. Met  apparaat inschakelen.
3. Met  hoofdmenu oproepen.
4.  of  * Programma 
5.  of  * Startpunten 
6.  of  * Startpunten teachen 
7.  of  * Start teachrun voor startpunten :
 -  of  Start . Het apparaat beweegt langs de begrenzingskabel.







-  of  Hier , als het apparaat het gewenste startpunt heeft bereikt. Het startpunt wordt opgeslagen.
8.  of  Stel startpunt 1 in , als bij de teachrun geen startpunt is vastgelegd. Als er hier geen startpunt wordt vastgelegd, worden de startpunten automatisch vastgelegd.
 9.  of  Startpunt x: XXm , als het laatste startpunt is bereikt.





Startpunten met de hand vastleggen (05)

Het eerste startpunt (05/X0) is vooraf ingesteld en bevindt zich 1 m rechts naast het basisstation. Achter dit punt kunnen verdere startpunten worden gedefinieerd (zie technische gegevens).

Houd bij het vastleggen van de startpunten rekening met het volgende:

- Stel de startpunten niet te ver verwijderd van het basisstation en niet te dicht bij elkaar in (06/f).
 - Gebruik slechts zoveel startpunten als nodig.
1.  of  * Startpunten 
 2.  of  * Punt x1 bij [020m] 

Met  of  na elkaar een cijfer selecteren en telkens met  overnemen.
 3.  of  * Punt x2 bij [075m] 

Met  of  na elkaar een cijfer selecteren en telkens met  overnemen.
 4. Verdere startpunten vastleggen indien nodig.
 5. Met  teruggaan naar het hoofdmenu.

6 BEDIENING

6.1 Apparaat met de hand starten

1. Met  apparaat inschakelen.



Voor randen maaien buiten de planning: zie *Hoofdstuk 7.7 "Randen maaien bij handmatige start"*, pagina 71.
2. Met  apparaat met de hand starten.

6.2 Maaiwerking staken

-  op het basisstation (12/4) of op het apparaat indrukken.











Het apparaat rijdt automatisch naar het basisstation. Het wist het maaischema van de actuele

dag en start de volgende dag weer op het ingestelde tijdstip.

-  op het apparaat indrukken.
De maaiwerking wordt gedurende een half uur onderbroken.
-  op het apparaat indrukken.
Het apparaat wordt uitgeschakeld.

i OPMERKING In gevaarlijke situaties kan het apparaat met de STOP-toets (12/2) worden gestopt.

6.3 Nevenoppervlak maaien (05/NF)









1. Apparaat optillen en met de hand op het nevenoppervlak plaatsen.
2. Met  apparaat inschakelen.
3. Met  hoofdmenu oproepen.
4.  of  * Instellingen 
5.  of  * Nevenoppervlak maaien 
6. Met  of  maaitijd selecteren.
7. Met  apparaat met de hand starten.

Afhankelijk van de instelling: Het apparaat maait gedurende de ingestelde tijd en schakelt vervolgens uit of maait verder tot de accu leeg is.

Na het maaien van het nevenoppervlak het apparaat weer met de hand in het basisstation plaatsen.









7 INSTELLINGEN

7.1 Instelling oproepen - Algemeen

1. Met  hoofdmenu oproepen.
Opmerking: *Het sterretje * voor het menu-punt geeft aan dat het zojuist is geselecteerd.*
2.  of  * Instellingen 
3. Met  of  het gewenste menupunt selecteren en met  overnemen.
4. Instellingen uitvoeren.
Opmerking: *De menupunten worden in de paragrafen hierna beschreven.*
5. Met  teruggaan naar het hoofdmenu.

i OPMERKING Verdere menupunten: zie Hoofdstuk 5.2 "Basisinstellingen uitvoeren", pagina 67.







7.2 Geluidssignaal knopbediening activeren/deactiveren

1.  of  * Geluidssignaal knopbediening 
2. Geluidssignaal knopbediening activeren/deactiveren:
 -  of  Activeren : toetstonen activeren.
 -  of  gedeact. : toetstonen deactiveren.

7.3 Eco-modus activeren/deactiveren

In de Eco-modus schakelt het apparaat om naar de energie besparende modus. Daardoor wordt het energieverbruik en de geluidsemisatie gereduceerd.









i OPMERKING In hoog en dicht gras evenals dichte grasmat niet aanbevolen of eventueel niet mogelijk.

1.  of  * EcoMode 
2. Eco-Mode activeren/deactiveren:
 -  Activeren : Eco-Mode activeren.
 -  gedeact. : Eco-Mode deactiveren.

7.4 Regensensor instellen

i OPMERKING Maaien van een droog gazon vermindert vervuiling. Door het activeren van de regensensor en het instellen van een vertragingstijd kan er worden voorkomen dat het apparaat bij een nat gazon maait.

Als de regensensor geactiveerd is, rijdt het apparaat terug naar het basisstation als het begint te regenen. Daar blijft het tot de regensensor is gedroogd. Vervolgens wacht het nog de tijd af die als vertraging is ingesteld voordat het doorgaat met maaien. De gevoeligheid van de regensensor is instelbaar.

1.  of  * Regensensor 
2. Regensensor activeren/deactiveren:
 -  of  Activeren : Regensensor activeren.
 -  of  gedeact. : Regensensor deactiveren.

3. Vertraging van de regensensor instellen:

- of * Regensensor vertrag.



- xx uur xx minuten

Met of de gewenste waarde voor de vertraging selecteren en met bevestigen.

4. Gevoeligheid van de regensensor instellen:

- of * Regengevoelig

- Met of de gewenste waarde voor de gevoeligheid instellen en met bevestigen.

7.5 Maaiprogramma instellen

7.5.1 Maaiprogramma instellen - Algemeen

1. Met hoofdmenu oproepen.
2. of * Programma
3. Met of menupunt selecteren en met overnemen.
4. Instellingen uitvoeren.

Opmerking: De menupunten worden in de paragrafen hierna beschreven.

7.5.2 Maaitijden instellen

OPMERKING Tussen de programmering van de maaitijden en het starten van het maaien moeten 30 minuten liggen. Indien niet start het apparaat op zijn vroegst 30 min na de laatste toetsbediening.

In het menupunt **weekprogramma** worden de dagen van de week en de tijdstippen ingesteld waarop het apparaat moet maaien. Pas deze instellingen indien nodig aan op de afmetingen van het gazon. Als er na ongeveer een week nog ongemaaide gebieden te zien zijn moeten de maaitijden verlengd worden.

1. of * weekprogramma
 - of * Elke dag [X]: Het apparaat maait iedere dag op de ingestelde tijdstippen. Als Elke dag [] wordt aangegeven, maait het apparaat alleen op de ingestelde weekdagen.
 - of * Maandag [X]... * Zondag [X]: Het apparaat maait op de ingestelde weekdag op de ingestelde tijdstippen. Als bijv. Maandag [] wordt weerge-

geven, maait het apparaat op de betreffende dag niet.

- of wijzigen : De betreffende dag activeren [X] of deactiveren [], tijden, manier van maaien en startpunten instellen.
2. Instellingen voor alle dagen of de betreffende dag uitvoeren:
 - bijv. * [M] 07:00-10:00 [?]: Normaal maaien [M] van 07:00 – 10:00 uur met automatisch wisselend startpunt 0 – 9 [?].
 - bijv. * [R] 16:00-18:00 [1]: Het apparaat start om 16:00 uur met het maaien van randen [R] en beweegt langs de gehele begreningskabel. Daarna begint het maaien van het oppervlak op startpunt 1 [1]. Om 18:00 uur of zodra de accu leeg is, rijdt het apparaat terug naar het basisstation.
 - bijv. * [P] 16:00-18:00 [3]: Het apparaat start om 16:00 uur op startpunt 3 [3] met het maaien in de passagemodus [P]. Om 18:00 uur of zodra de accu leeg is, rijdt het apparaat terug naar het basisstation.
 - of wijzigen : Geselecteerde instelling wijzigen.
 - of verder : Gewijzigde instelling bevestigen en verder naar de volgende instelling.
 3. of opslaan : Alle gewijzigde instellingen van het menupunt opslaan.

7.5.3 Passagemodus

De passagemodus zorgt bij nauwe passages voor een beter maairesultaat.

1. Startpunt in de nauwe passage instellen (zie *Hoofdstuk 5.5 "Startpunten instellen", pagina 68*).
2. De passagenmodus vanaf het ingestelde startpunt starten (zie *Hoofdstuk 7.5 "Maaiprogramma instellen", pagina 70*).
 - bijv. * [P] 16:00-18:00 [3]: Het apparaat start om 16:00 uur op startpunt 3 [3] met het maaien in de passagemodus [P]. Om 18:00 uur of zodra de accu leeg is, rijdt het apparaat terug naar het basisstation.

7.6 inTOUCH

Een aanwezige verbinding met een router kan verbroken worden. Daardoor staat het apparaat gedurende 30 minuten open voor een nieuwe verbindingsopbouw.

! **OPMERKING** Om later een verbinding op te bouwen moet de verbinding eerst opnieuw worden verbroken, ook als het apparaat vooraf niet met een router was verbonden.

1. of *inTOUCH
2. **Verbinding verbreken**
apparaat meldt: **Voltooid**.
3. Met bevestigen en teruggaan naar het menu.

7.7 Randen maaien bij handmatige start

Voor de handmatige start kan hier ingesteld worden dat het apparaat met het maaien van de randen begint.

Randen op de geprogrammeerde maaitijden maaien: Maaitijden instellen.

1. of *Randen maaien
2. of *bij handmatige start

7.8 Maaien van nevenoppervlakken instellen

1. of *Nevenoppervlak maaien
2. Maaien van nevenoppervlakken inschakelen:
 - of inactief :
Maaien van nevenoppervlakken is uitgeschakeld.
 - of actief :
Maaien van nevenoppervlakken is ingeschakeld. Het apparaat maait tot de accu leeg is.
3. Maaitijd instellen:

of Mähzeit in min :
Het apparaat maait gedurende de ingestelde tijd het nevenoppervlak. Ingesteld kan worden: 30/60/90/120 min / tot accu leeg.
4. Randmaaien van het nevenoppervlak instellen: **Randen maaien** .
5. Luslengte van het nevenoppervlak instellen: of Lus . Er kunnen luslengtes

van 10 m tot 100 m in stappen van 10 m ingesteld worden.

Het apparaat maait eerst de rand en dan het nevenoppervlak.

7.9 Displaycontrast instellen

Als het display bijv. in zonlicht slecht af te lezen valt, kan de weergave door wijziging van het displaycontrast verbeterd worden.

1. of *Displaycontrast
2. Met of het displaycontrast verhogen/verlagen en met overnemen.

7.10 Instellingsbescherming

Als de instellingsbescherming gedeactiveerd is hoeft alleen bij het bevestigen van voor de veiligheid belangrijke fouten de PIN-code ingevoerd te worden.

1. of *Instellingsbescherming
2. Instellingsbescherming activeren/deactiveren:
 - of Activeren :
Instellingsbescherming activeren.
 - of gedeact. :
Instellingsbescherming deactiveren.

7.11 Opnieuw kalibreren

Als de positie of de lengte van de begrenzingskabel werd gewijzigd of het apparaat de begrenzingskabel niet meer kan vinden, moet er opnieuw gekalibreerd worden.

1. of Opnieuw kalibreren
2. **Kalibratie terugzetten?**
3. Kalibratierum uitvoeren: Automatische kalibratierit uitvoeren.









7.12 Terugzetten op fabrieksinstellingen

De fabrieksinstelling van het apparaat kunnen bijv. voor een doorverkoop teruggezet worden.

1. of *Fabrieksinstellingen
apparaat meldt: **Instellingen met succes hersteld**

8 INFORMATIE WEERGEVEN

Het menu **Informatie** dient voor de weergave van de apparaatgegevens. In dit menu kunnen verder geen instellingen worden gedaan.

1. Met  hoofdmenu oproepen.
2.  of  * Informatie 
3. Met  of  menupunt selecteren en met  overnemen.
Opmerking: De menupunten worden in de paragrafen hierna beschreven.
4. Met  teruggaan naar het hoofdmenu.

Messenservice

Deze serviceweergave geeft aan over hoeveel bedrijfsuren er een messenservice noodzakelijk is. De teller kan met de hand teruggezet worden. De messenservice van een AL-KO dealer, technicus of een servicepartner uit laten voeren.

Teller voor de messenservice terugzetten:

1.  of  Bevestigen 

Hardware

Geeft informatie weer over het apparaat, als bijv. type, fabricagejaar, bedrijfsuren, serienummer, aantal maaibeurten, totale maaitijd, aantal laadcycli, totale oplaadtijd, lengte van de lus van de begrenzingskabel.

Software

Geeft de software-versie aan.

 OPMERKING Houd de software van de Robolinho maairobot altijd actueel. Controleer regelmatig de firmwareversie en actualiseer die indien nodig. De Robolinho Updater Software vindt u op internet op:

www.al-ko.com/shop/de/robolinho-autoupdater

Programma-info

Toont actuele instellingen als bijv. de totale wettelijke maaitijd.

Storingen

Geeft de als laatste opgetreden storingsmeldingen met datum, tijd en foutcode weer.

9 ONDERHOUD EN VERZORGING

 VOORZICHTIG! Gevaar voor letsel. Onderdelen met scherpe randen en draaiende onderdelen kunnen letsel veroorzaken.

- Draag bij onderhouds- en reinigingswerkzaamheden altijd beschermende handschoenen!

9.1 Reiniging

LET OP! Gevaar door water. Water in de robot-grasmaaier en in het basisstation leidt tot schade aan elektrische componenten.

- Spuit de robot-grasmaaier en het basisstation niet met water af.

Robot-grasmaaier reinigen

 VOORZICHTIG! Kans op letsel door snijmessen. De snijmessen zijn erg scherp en kunnen snijwonden veroorzaken.

- Draag veiligheidshandschoenen!
- Let erop dat lichaamsdelen niet in de snijmessen terecht komen.

Een keer per week uitvoeren:

1. Met  apparaat uitschakelen.
2. Oppervlak van het huis met een stoffer, een borstel, een vochtige doek of een fijne spons afvegen.
3. Onderkant, maaidek en snijmessen met een borstel afborstelen.
4. Snijmessen op beschadigingen controleren. Indien nodig vervangen: zie *Hoofdstuk 9.3 "Messen vervangen"*, pagina 73.

Basisstation reinigen

1. Grasrestanten en loof of andere voorwerpen regelmatig uit het basisstation verwijderen.
2. Oppervlak van het basisstation met een vochtige doek of een fijne spons afvegen.

9.2 Regelmatige controle

Algemene controle

1. Controleer één keer per week de gehele installatie op beschadigingen:
 - Apparaat
 - Basisstation
 - Begrenzingskabel
 - Voeding
2. Laat defecte onderdelen door originele onderdelen van de fabrikant of door een servicepunt van de fabrikant vervangen.

Wielen controleren op vrije beweging

Een keer per week uitvoeren:

1. De omgeving van de rollen grondig van grasrestanten en vervuiling ontdoen. Gebruik hiervoor een stoffer en een doek.
2. Controleer of de rollen soepel draaien en of ze gestuurd kunnen worden.

Opmerking: Als de rollen stroef draaien of niet gestuurd kunnen worden moeten ze door een servicepunt van de fabrikant worden vervangen.

Contactoppervlakken aan de robot-grasmaaier controleren

1. Vervuiling met een doek verwijderen en dan iets met contactvet insmeren.

Laadcontacten van het basisstation controleren

1. De netstekker van het apparaat uit het stopcontact halen.
2. De laadcontacten richting basisstation drukken en loslaten. De laadcontacten moeten weer terugveren in de uitgangspositie.

Opmerking: Als de laadcontacten niet terugveren moeten ze door een servicepunt van de fabrikant worden vervangen.

9.3 Messen vervangen

⚠ VOORZICHTIG! Kans op letsel door snijmessen. De snijmessen zijn erg scherp en kunnen snijwonden veroorzaken.

- Draag veiligheidshandschoenen!
- Let erop dat lichaamsdelen niet in de snijmessen terechtkomen.

LET OP! Beschadiging van het apparaat door ondeskundige reparatie. Door het rechtbuigen van verbogen gemonteerde snijmessen kan de messenschijf beschadigd raken.

- Buig verbogen snijmessen niet recht.
- Vervang verbogen snijmessen door originele reserveonderdelen van de fabrikant.

Versleten snijmessen of verbogen snijmessen moeten worden vervangen.

1. Met  apparaat uitschakelen.
2. Apparaat omkeren met de messen naar boven toe.
3. Bevestigingsbouten losdraaien.
4. De snijmessen uit de meszitting halen.

5. De meszitting reinigen met een zacht borsteltje.
Opmerking: De snijmessen zijn over de gehele lengte geslepen en kunnen daarom 180° gedraaid gemonteerd worden, waardoor de draai-tijd verdubbeld wordt.

6. Messen vervangen:

- Als de snijmessen sinds de eerste montage nog niet zijn gedraaid: Snijmessen 180° draaien en met de geslepen kant naar het apparaat toe wijzend weer in de meszitting plaatsen en de bevestigingsbouten weer handvast aandraaien.
- Als de snijmessen sinds de eerste montage al eens zijn gedraaid: Nieuwe snijmessen met de geslepen kant naar het apparaat toe wijzend in de meszitting plaatsen en nieuwe bevestigingsbouten handvast aandraaien.
Opmerking: Er mogen uitsluitend originele reserveonderdelen van de fabrikant worden gebruikt.

Als ernstige vervuiling niet met een borstel kan worden verwijderd, moet de messenschijf worden vervangen, omdat er anders onbalans kan zorgen voor meer geluid, meer slijtage en functiestoelingen.

De wegruimmessen hoeven normaal gesproken niet te worden vervangen.

10 HULP BIJ STORINGEN

10.1 Apparaat- en bedieningsfouten verhelpen

⚠ VOORZICHTIG! Gevaar voor letsel. Onderdelen met scherpe randen en draaiende onderdelen kunnen letsel veroorzaken.

- Draag bij onderhouds- en reinigingswerkzaamheden altijd beschermende handschoenen!

i OPMERKING Neem contact op met onze klantenservice bij storingen die niet in deze tabel staan vermeld of die u niet zelf kunt oplossen.

Storing	Oorzaak	Maatregel
Apparaat start niet.		
	Accu is leeg.	Apparaat in het basisstation opladen.
Apparaat komt klem te zitten en graaft zich vast. De wielen draaien verder.		
	<ul style="list-style-type: none"> ■ Stootsensoren worden niet geactiveerd. 	Ga naar een servicepunt van de fabrikant.

Storing	Oorzaak	Maatregel
	<ul style="list-style-type: none"> Gras is te hoog. 	<ul style="list-style-type: none"> De maaihoogte hoger instellen, daarna lager instellen tot de gewenste hoogte. Gras met een grasmaaier maaien.
	<ul style="list-style-type: none"> Apparaat blijft op een oneffenheid van het gazon hangen. 	Oneffenheid verwijderen.
Apparaat maait op verkeerde tijdstippen.		
	<ul style="list-style-type: none"> Apparaat heeft de verkeerde tijd. 	Tijd instellen.
	<ul style="list-style-type: none"> Maaiduur is verkeerd ingesteld. 	Maaitijden instellen.
	<ul style="list-style-type: none"> Apparaat verliest de tijdstellingen. 	Accu is defect. Ga naar een servicepunt van de fabrikant.
Maieresultaat is ongelijkmatig.		
	<ul style="list-style-type: none"> Maaitijd is te kort. 	Langere maaitijden programmeren.
	<ul style="list-style-type: none"> Maaigebied is te groot. 	Maaigebied verkleinen.
	<ul style="list-style-type: none"> De maaihoogte is te laag ingesteld. 	De maaihoogte hoger instellen, daarna lager instellen tot de gewenste hoogte.
	<ul style="list-style-type: none"> Snijmessen zijn stomp. 	Snijmessen omkeren of indien nodig vervangen.
Het vermogen van de accu neemt duidelijk af.		
	<ul style="list-style-type: none"> De maaihoogte is te laag ingesteld. 	De maaihoogte hoger instellen, daarna lager instellen tot de gewenste hoogte.
	<ul style="list-style-type: none"> Gras te hoog of te nat. 	<ul style="list-style-type: none"> Gras laten drogen. Maaihoogte hoger instellen.
Apparaat trilt of het geluidsvolume is te hoog.		
	Onbalans in het snijmes of in de aandrijving van het snijmes	<ul style="list-style-type: none"> Maaidek reinigen. Ga naar een servicepunt van de fabrikant.
Accu kan niet opgeladen worden resp. te lage accuspanning		
	<ul style="list-style-type: none"> Laadcontacten van het basisstation zijn vervuild. Contactoppervlakken aan het apparaat zijn vervuild. 	Laadcontacten en contactoppervlakken reinigen.
	<ul style="list-style-type: none"> Basisstation heeft geen stroom. 	Basisstation op voeding aansluiten.
	<ul style="list-style-type: none"> Apparaat raakt de laadcontacten niet. 	<ul style="list-style-type: none"> Apparaat in het basisstation plaatsen en controleren of de laadcontacten contact maken. Ga naar een servicepunt van de fabrikant.
	<ul style="list-style-type: none"> Levensduur van de accu is afgelopen. 	Ga naar een servicepunt van de fabrikant.
	<ul style="list-style-type: none"> Opladelektronica is defect. 	Ga naar een servicepunt van de fabrikant.

Storing	Oorzaak	Maatregel
Weergave mislukt.		
	Geen goede weergave op het display	<ol style="list-style-type: none"> 1. Stop het apparaat met de STOP-knop. 2. Gebruik de aan/uit-knop  om het apparaat uit en weer in te schakelen. 3. Erken de fout.

10.2 Foutcodes en -oplossing

OPMERKING Neem contact op met onze klantenservice bij storingen die niet in deze tabel staan vermeld of die u niet zelf kunt oplossen.

De complete lijst foutcodes vindt u op het volgende adres:

<https://alko-garden.com/robolinho-error-codes/>





Foutcode	Oorzaak	Maatregel
CN001: Tilt sensor	Kantelsensor is geactiveerd: <ul style="list-style-type: none"> ■ Max. hellingshoek overschreden ■ Apparaat werd gedragen ■ Helling te steil 	Apparaat op een horizontale ondergrond plaatsen en de fout bevestigen.
CN002: Lift sensor	De hefsensor is geactiveerd: <ul style="list-style-type: none"> ■ De afdekking van het apparaat werd door optillen of door een obstakel naar boven toe weggedrukt. 	Obstakel verwijderen.
CN005: Bumper deflected	Apparaat is tegen een obstakel gereden en kan zich niet losmaken (bijv. botsing in de buurt van het basisstation).	<ul style="list-style-type: none"> ■ Apparaat op een vrij, omheind gazon plaatsen. ■ Positie van de begrenzingskabel corrigeren.
CN007: No loop signal	<ul style="list-style-type: none"> ■ Geen circuitsignaal ■ Begrenzingskabel is defect. ■ Circuitsignaal is te zwak. 	<ul style="list-style-type: none"> ■ Led aan het basisstation controleren. ■ Voeding van het basisstation controleren. Voeding losnemen en weer aansluiten. ■ Begrenzingskabel op beschadigingen controleren. Defecte kabel repareren.
CN008: Loop signal weak	<ul style="list-style-type: none"> ■ Circuitsignaal te zwak ■ Begrenzingskabel te diep ingegraven 	<ul style="list-style-type: none"> ■ Led aan het basisstation controleren. ■ Voeding van het basisstation controleren. Voeding losnemen en weer aansluiten. ■ Begrenzingskabel tot de voorgeschreven hoogte verhogen, evt. direct op het gazon bevestigen.

Foutcode	Oorzaak	Maatregel
CN010: Bad position	<ul style="list-style-type: none"> Apparaat bevindt zich buiten het omheinde gazonoppervlak. Begrenzingskabel werd gekruist. 	<ul style="list-style-type: none"> Apparaat op een vrij, omheind gazon plaatsen. Positie van de begrenzingskabel om bochten en obstakels corrigeren. Kruising van de kabel opheffen.
CN011: Escaped robot	Apparaat bevindt zich buiten het omheinde gazonoppervlak.	Positie van de begrenzingskabel om bochten en obstakels corrigeren.
CN012: Cal: no loop CN015: Cal: outside	Storing tijdens de kalibratie: <ul style="list-style-type: none"> Apparaat kan de begrenzingskabel niet vinden. 	<ul style="list-style-type: none"> Voeding van het basisstation controleren. Voeding losnemen en weer aansluiten. Apparaat op de voorgeschreven kalibratiepositie zetten, precies haaks uitlijnen. Apparaat moet over de begrenzingskabel heen kunnen rijden.
CN017: Cal: signal weak	Storing tijdens de kalibratie: <ul style="list-style-type: none"> Circuitsignaal te zwak Geen circuitsignaal Begrenzingskabel is defect. 	<ul style="list-style-type: none"> Apparaat op de voorgeschreven kalibratiepositie zetten, precies haaks uitlijnen. Voeding van het basisstation controleren. Voeding losnemen en weer aansluiten. Begrenzingskabel op beschadigingen controleren.
CN018: Cal: Collision	Storing tijdens de kalibratie: <ul style="list-style-type: none"> Apparaat is tegen een obstakel aan gereden. 	Obstakel verwijderen.
CN038: Battery	Accu is leeg: <ul style="list-style-type: none"> Circuit van de begrenzingskabel is te lang, te veel eilanden. Bij het opladen geen contact met de laadcontacten 	<ul style="list-style-type: none"> Laadcontacten reinigen. Apparaat in het basisstation plaatsen en controleren of de laadcontacten contact maken. Laadcontacten laten controleren door een servicepunt van de fabrikant en laten vernieuwen.
	<ul style="list-style-type: none"> Obstakels in de buurt van het laadstation 	Obstakels verwijderen.
	<ul style="list-style-type: none"> Apparaat heeft zich vastgereden. 	Apparaat op een vrij, omheind gazon plaatsen.

Foutcode	Oorzaak	Maatregel
	<ul style="list-style-type: none"> Apparaat vindt het basisstation niet. 	<ul style="list-style-type: none"> Begrenzingskabel op beschadigen controleren. Begrenzingskabel door een servicepunt van de fabrikant laten doormeten.
	<ul style="list-style-type: none"> Accu is opgebruikt. 	Accu door een servicepunt van de fabrikant laten vervangen.
	<ul style="list-style-type: none"> Opladelektronica is defect. 	Laadelektronica door een servicepunt van de fabrikant laten vervangen.
CN099: Recov escape	Automatisch verhelpen van storing niet mogelijk	<ul style="list-style-type: none"> Storingsmelding met de hand bevestigen. Als dit weer optreedt: Apparaat door een servicepunt van de fabrikant laten controleren.
CN104: Battery over heating	<ul style="list-style-type: none"> Accu is oververhit (meer dan 60 °C). Er is geen ontlading mogelijk. Noodstop door controlelektronica 	<ul style="list-style-type: none"> Apparaat uitschakelen en accu laten afkoelen. Apparaat niet in het basisstation plaatsen.
CN110: Blade motor over heating	Maaimotor is oververhit (meer dan 80 °C).	<ul style="list-style-type: none"> Apparaat uitschakelen en laten afkoelen. Als dit weer optreedt: Apparaat door een servicepunt van de fabrikant laten controleren.
CN119: R-Bumper deflected CN120: L-Bumper deflected	Apparaat is tegen een obstakel gereden en kan zich niet losmaken.	Obstakel verwijderen.
CN128: Recov Impossible	<ul style="list-style-type: none"> Apparaat is tegen een obstakel gereden en kan zich niet losmaken. Apparaat bevindt zich buiten het omheinde gazonoppervlak. 	<p>Obstakel verwijderen.</p> <ul style="list-style-type: none"> Apparaat op een vrij, omheind gazon plaatsen. Positie van de begrenzingskabel corrigeren.
CN129: Blocked WL	Motor van linkerwiel is geblokkeerd.	Blokking verwijderen.
CN130: Blocked WR	Motor van rechterwiel is geblokkeerd.	Blokking verwijderen.
CN135: Battery disconnect	Apparaat in bedrijf door accu uitgeschakeld.	Accu controleren of vervangen.

11 TRANSPORT

Ga voor het transport van het apparaat als volgt te werk:

1. Met  of met de stop-toets het apparaat stoppen.
2. Met  apparaat uitschakelen.
3. Til het apparaat met beide handen aan het huis op:
 - De snijmesses mogen niet aangeraakt worden.
 - De snijmesses moeten altijd van het lichaam weg wijzen.

12 OPSLAG

12.1 Robot-grasmaaier opbergen

Berg het apparaat op als het gedurende de winter of waarschijnlijk voor langer dan 30 dagen niet wordt gebruikt.

1. Accu geheel opladen.
2. Apparaat grondig reinigen (zie *Hoofdstuk 9.1 "Reiniging", pagina 72*).
3. Apparaat bewaren:
 - staand op alle wielen
 - op een droge, tegen vorst beveiligde plek
 - buiten het bereik van kinderen
4. De accustatus na ca. 3 maanden opslag controleren (zie *Hoofdstuk 2.8 "Accu", pagina 60*).

12.2 Laadpaal demonteren en opbergen (18, 19)

Demonteer de laadpaal op als hij gedurende de winter of waarschijnlijk voor langer dan 30 dagen niet wordt gebruikt en berg hem op.

1. Voeding van het net scheiden en van het basisstation losnemen.
2. Laadpaal verwijderen:
 - Beide bouten (18/1) en (18/2) van de laadpaal (18/3) losdraaien.
 - Beide toetsen (18/4, 19/1) tegelijk indrukken om de laadpaal te ontgrendelen.
 - Laadpaal kantelen (19/a).
 - Stekkerverbindingen (19/2) en (19/3) losmaken.
 - Opening van de basis (19/4) afsluiten met de bijgevoegde winterafdekking (19/5), (19/b) zie technische gegevens.
3. Laadpaal opbergen (zie *Hoofdstuk 12.1 "Robot-grasmaaier opbergen", pagina 78*).

12.3 Begrenzingskabel overwinteren

De begrenzingskabel kan in de grond blijven zitten en hoeft niet verwijderd te worden.

13 VERWIJDEREN

Advies over de wetgeving inzake elektrische en elektronische apparaten



- Oude elektrische en elektronische apparaten horen niet thuis bij het huishoudelijke afval, maar moeten gescheiden worden aangeboden of verwijderd!
- Gebruikte batterijen of accu's, die niet vast in het apparaat ingebouwd zijn, moeten voor de verwijdering worden gedemonteerd! De recycling ervan wordt door de batterijwetgeving beheerst.
- Bezitters of gebruikers van elektrische en elektronische apparatuur zijn wettelijk tot teruggave na gebruik verplicht.
- De eindgebruiker is verantwoordelijk voor het wissen van zijn persoonlijke gegevens op het te verwijderen gebruikte apparaat!

Het symbool van de afvalcontainer met de schuine streep erdoor betekent, dat elektrische en elektronische gebruikte apparaten niet via het huisvuil mogen worden verwijderd.

Elektrische en elektronische apparaten kunnen op de volgende verzamelpunten gratis worden afgegeven:

- Openbare recycling- en verzamelpunten (bijv. milieuparken)
- Verkooppunten van elektrische apparatuur (vast en online), voor zover handelaren tot terugname verplicht zijn of deze vrijwillig aanbieden.

Deze voorschriften zijn alleen voor toepassing op apparaten die in landen van de Europese Unie geïnstalleerd en verkocht werden en die beantwoorden aan de Europese richtlijn 2012/19/EU. In landen buiten de Europese Unie kunnen afwijkende voorschriften gelden voor het verwijderen van afgedankte elektrische en elektronische apparaten.

Over de batterijwetgeving (in Duitsland: BattG)



- Gebruikte batterijen en accu's horen niet bij het gewone afval, maar moeten afzonderlijk worden weggedaan!
- Zie de gebruiksaanwijzing om tot een veilige verwijdering van batterijen of accu's uit het elektrische apparaat over te kunnen gaan en

voor informatie over het type of het chemisch systeem.

- Eigenaars of gebruikers van batterijen en accu's zijn wettelijk tot teruggave na gebruik verplicht. De teruggave is beperkt tot de normale huishoudelijke hoeveelheden.

Gebruikte batterijen kunnen schadelijke stoffen of zware metalen bevatten, die het milieu en de gezondheid schade kunnen toebrengen. Het hergebruiken van gebruikte batterijen en het opnieuw gebruiken van de grondstoffen draagt bij tot het behoud van deze belangrijke goederen.

Het symbool van de afvallemmer met de schuine streep erdoor betekent, dat gebruikte batterijen en accu's niet via het huisvuil mogen worden verwijderd.

Wanneer ook de vermelding Hg, Cd of Pb onder de afvallemmer is aangebracht, betekent dit het volgende:

- Hg: de batterij bevat meer dan 0,0005 % kwik
- Cd: Batterij bevat meer dan 0,002 % cadmium
- Pb: Batterij bevat meer dan 0,004 % lood

Accu's en batterijen kunnen op de volgende inzamelpunten gratis worden afgegeven:

- Openbare recycling- en verzamelpunten (bijv. milieuparken)
- Verkooppunten van batterijen en accu's
- Een inzamelpunt van het gemeenschappelijke recycling systeem voor gebruikte apparaten en batterijen
- Een inzamelpunt van de fabrikant (indien hij geen lid is van het gemeenschappelijke recycling systeem)

Deze voorschriften zijn alleen voor toepassing op accu's en batterijen die in landen van de Europese Unie verkocht werden en die voldoen aan de Europese richtlijn 2006/66/EU. In landen buiten

16 GARANTIE

Eventueel binnen de wettelijke termijn voor aansprakelijkheid optredende materiaal- of fabricagefouten van het apparaat worden naar eigen oordeel door ons verholpen, hetzij door reparatie of door levering van een vervangend apparaat. De geldende termijn voor aansprakelijkheid hangt in elk geval af van de wetgeving in het land waarin het apparaat werd aangeschaft.

Onze garantie geldt alleen bij:

- naleving van deze gebruikershandleiding
- Deskundig gebruik
- Gebruik van originele reserveonderdelen

de Europese Unie kunnen andere bepalingen voor de recycling van accu's en batterijen gelden.

Aanwijzingen voor de verpakking

Het verpakkingsmateriaal is herbruikbaar. Doe de verpakking milieubewust weg.

Accu demonteren voordat het apparaat wordt afgedankt (16)

De geïntegreerde accu moet gedemonteerd en apart weggedaan worden voordat het apparaat wordt afgedankt.

1. Bouten (16/1) losdraaien.
2. Deksel van het accuvak (16/2) afnemen.
3. Accu (16/3) loskoppelen en uitnemen.
4. Deksel weer plaatsen en bouten weer aandraaien.

14 KLANTENSERVICE/SERVICE CENTRE

Voor vragen over garantie, reparatie of reserveonderdelen kunt u contact opnemen met het dichtstbijzijnde AL-KO service centre. Deze vindt u op internet op het volgende adres:

www.alko-garden.com/service-contacts

Verdere informatie over reserveonderdelen vindt u op:

www.alko-garden.com/spareparts

15 INFORMATIE BIJ DE CONFORMITEITSVERKLARING

We verklaren hierbij onder onze eigen verantwoordelijkheid dat dit product, zoals het op de markt wordt gebracht, voldoet aan de eisen van de geharmoniseerde EU-richtlijnen, de EU-veiligheidsnormen en de productspecifieke normen. De conformiteitsverklaring is deel van de gebruikshandleiding en wordt met de machine meegeleverd.

De garantie vervalt bij:

- Eigenhandig uitgevoerde reparatiepogingen
- Eigenhandig aangebrachte technische wijzigingen
- Gebruik voor andere doeleinden dan het gebruiksdoel

Van de garantie zijn uitgesloten:

- lakschade opgetreden als gevolg van normaal gebruik
- Slijtageonderdelen die op de reserveonderdelenkaart met een kader zijn aangeduid

De garantietermijn begint bij de aanschaf door de eerste eindgebruiker. Maatgevend is daarbij de datum op de kassabon. Ga met deze garantieverklaring en de originele kassabon naar uw dealer of naar de dichtstbijzijnde klantenservice. Deze verklaring laat het vorderingsrecht van de koper jegens de verkoper wegens defecten aan het apparaat onverlet.

TRADUCTION DE LA NOTICE D'UTILISATION ORIGINALE

Table des matières



1	À propos de cette notice	82	4.5	Installer le câble périphérique	90
1.1	Symboles sur la page de titre	82	4.5.1	Raccordement du câble périphérique à la station de base (07/b) ..	90
1.2	Explications des symboles et des termes d'avertissement.....	82	4.5.2	Pose du câble périphérique (05)..	90
2	Description du produit	82	4.5.3	Délimiter les obstacles	91
2.1	Contenu de la livraison (01).....	82	4.5.4	Délimiter des corridors (05/h).....	91
2.2	Robot de tonte (02).....	83	4.5.5	Délimiter les pentes (15).....	91
2.3	Symboles sur l'appareil.....	83	4.5.6	Établir des réserves de câble (11).....	91
2.4	Panneau de commande (03).....	83	4.5.7	Erreurs typiques lors de la pose de câble (06).....	91
2.5	Écran	84	4.6	Brancher la station de base à l'alimentation électrique (08)	92
2.6	Structure de menu	84	4.7	Contrôler les connexions à la station de base (08)	92
2.7	Station de base (04)	85	4.8	Installer le kit Quick Homing.....	92
2.8	Batterie	85	5	Mise en service.....	92
2.9	Description des fonctions.....	86	5.1	Charger la batterie (12)	92
2.10	Module radio WiFi et appli AL-KO in-TOUCH Smart Garden	86	5.2	Effectuer les réglages de base.....	92
3	Sécurité.....	87	5.3	Régler la hauteur de coupe (14)	93
3.1	Utilisation conforme	87	5.4	Effectuer une course d'étalonnage automatique	93
3.2	Éventuelles utilisations erronées	87	5.5	Régler les points de départ	93
3.3	Dispositifs de sécurité et de protection	87	6	Utilisation	94
3.3.1	Entrée des codes PIN et PUK.....	87	6.1	Démarrer manuellement l'appareil	94
3.3.2	Capteurs.....	87	6.2	Interrompre le mode tonte	94
3.4	Consignes de sécurité	88	6.3	Tondre la surface secondaire (05/NF)	94
3.4.1	Opérateurs	88	7	Réglages	95
3.4.2	Équipement de protection individuel.....	88	7.1	Accéder au réglage – Généralités.....	95
3.4.3	Sécurité des personnes et des animaux.....	88	7.2	Activer/désactiver les sons des touches.....	95
3.4.4	Sécurité de l'appareil.....	88	7.3	Activer/désactiver le mode Éco.....	95
3.4.5	Sécurité électrique.....	89	7.4	Réglage du capteur de pluie	95
4	Montage	89	7.5	Régler le programme de tonte	95
4.1	Déballage de l'appareil	89	7.5.1	Régler le programme de tonte – Généralités.....	95
4.2	Planifier les zones de tonte (05)	89	7.5.2	Régler les temps de tonte	96
4.3	Préparer les zones de tonte.....	89	7.5.3	Mode Passage	96
4.4	Mise en place de la station de base (07/a, 17)	90	7.6	inTOUCH.....	96

7.7	Tonte des bordures en cas de démarrage manuel.....	96
7.8	Régler la tonte des surfaces secondaires.....	97
7.9	Réglage du contraste de l'écran.....	97
7.10	Protection du réglage.....	97
7.11	Nouvel étalonnage.....	97
7.12	Retour aux paramètres d'usine.....	97
8	Afficher les informations.....	97
9	Maintenance et entretien.....	98
9.1	Nettoyage.....	98
9.2	Contrôle régulier.....	98
9.3	Remplacer les lames de coupe.....	99
10	Aide en cas de pannes.....	99
10.1	Corriger les défauts d'appareil et de manipulation.....	99
10.2	Codes d'erreur et leur élimination.....	101
11	Transport.....	104
12	Stockage.....	104
12.1	Ranger le robot de tonte.....	104
12.2	Démonter la borne de chargement et la remiser (18, 19).....	104
12.3	Hibernation du câble périphérique.....	104
13	Élimination.....	105
14	Service clients/après-vente.....	106
15	Informations relatives à la déclaration de conformité.....	106
16	Garantie.....	106

1 À PROPOS DE CETTE NOTICE

- La notice d'utilisation originale est la version en langue allemande. Toutes les autres versions linguistiques sont des traductions de la notice d'utilisation originale.
- Conservez toujours cette notice de manière à pouvoir la consulter facilement si vous avez besoin d'informations sur l'appareil.
- Si vous cédez l'appareil à un tiers, remettez-lui impérativement cette notice.
- Lisez et respectez les consignes de sécurité et les avertissements de la présente notice.

1.1 Symboles sur la page de titre

Symbole	Signification
	Lire impérativement la présente notice avec attention avant la mise en service. Ceci constitue une condition préalable à un travail sûr et une bonne maniabilité.
	Notice d'utilisation
	Manipuler les batteries li-ion avec prudence ! Respecter notamment les consignes de transport, de stockage et d'élimination figurant dans la présente notice d'utilisation !

1.2 Explications des symboles et des termes d'avertissement

 **DANGER !** Indique une situation de danger immédiat qui, si elle n'est pas évitée, entraîne la mort ou une blessure grave.

 **AVERTISSEMENT !** Indique une situation de danger potentiel qui, si elle n'est pas évitée, pourrait entraîner la mort ou une blessure grave.

 **ATTENTION !** Indique une situation de danger potentiel qui, si elle n'est pas évitée, pourrait entraîner des blessures légères ou de gravité moyenne.

ATTENTION ! Indique une situation qui, si elle n'est pas évitée, pourrait entraîner des dommages matériels.

 **REMARQUE** Instructions spéciales pour une meilleure compréhension et une manipulation correcte.

2 DESCRIPTION DU PRODUIT

La présente documentation décrit un robot de tonte à batterie entièrement automatique, qui se déplace de façon autonome sur une surface de pelouse. La hauteur de coupe est réglable.

2.1 Contenu de la livraison (01)

La livraison comprend tous les articles énumérés ci-dessous. Vérifier si tous les articles sont fournis :

N°	Pièce
1	Robot de tonte



N°	Pièce
2	Notice succincte
3	Notice d'utilisation
4	Piquets de jardin*
5	Bloc d'alimentation
6	Station de base avec vis de terre (5 pces)
7	Câble périphérique*
8	Cache d'hiver*

* en fonction du modèle (voir caractéristiques techniques)

2.2 Robot de tonte (02)





N°	Pièce
1	Champ de commande avec écran (intérieur)
2	Touche STOP (arrête immédiatement l'appareil et les lames de coupe en moins de 2 s)
3	Contacts de charge
4	Réglage (intérieur) de la hauteur
5	Roulettes avant (orientables)
6	Plateau de coupe
7	Roue d'entraînement
8	Disque de coupe
9	Vis de fixation
10	Lames de brochage
11	Lame de coupe
12	Logement de la batterie



2.3 Symboles sur l'appareil





Symbole	Signification
	Risque de blessures et de dommages matériels lié à des objets projetés !
	Prudence particulière requise lors de la manipulation !

Symbole	Signification
	Tenir les mains et les pieds à distance du système de coupe !
	Garder une distance de sécurité !
	Lire la notice d'utilisation avant la mise en service !
	Pour démarrer l'appareil, entrer le code PIN !
	Ne pas monter sur l'appareil pendant son déplacement !

2.4 Panneau de commande (03)

N°	Pièce
1	 (Touche Home) : Interrompt le mode tonte, l'appareil rejoint la station de base. Il redémarre automatiquement le jour suivant à l'heure de tonte réglée.
2	Capteur de pluie : Enregistre s'il pleut (voir <i>chapitre 7.4 "Réglage du capteur de pluie", page 95</i>).
3	Écran : Affiche l'état de fonctionnement actuel de l'appareil, le nom du menu sélectionné, ses éléments ainsi que les fonctions à sélectionner (voir <i>chapitre 2.5 "Écran", page 84</i>).
4	  (Touches fléchées) : Sélectionner les éléments du menu, augmenter et réduire les valeurs chiffrées, sélectionner entre les réglages.
5	 (Touche démarrage/pause) : <ul style="list-style-type: none"> ■ appuyer 1 fois : démarrer et arrêter manuellement le mode tonte. ■ appuyer 2 fois : reprendre le mode tonte après actionnement de la touche Home.

N°	Pièce
6	 (touches de fonction) : accéder aux fonctions qui sont affichées actuellement au-dessus de la touche à l'écran.
7	 (Touche On/Off) : allumer et éteindre l'appareil.
8	 (Touche de menu) : accéder au menu principal.

N°	Affichage
1	Nom du menu sélectionné (ici : Menu principal)
2	Éléments dans le menu : le système affiche toujours seulement deux éléments de menu (ici : Réglages et Informations).  et  permettent d'afficher d'autres éléments de menu.
3	Fonctions pour l'élément de menu sélectionné (ici : Réglages).  et  permettent d'accéder aux fonctions.
4	Astérisque en vue du marquage de l'élément de menu affiché (ici : Réglages)

2.5 Écran

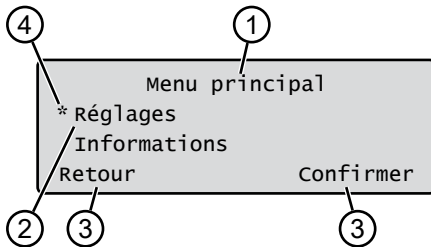

2.6 Structure de menu

Menu principal

Programmes

Programme hebdomadaire voir *chapitre 7.5 "Régler le programme de tonte"*, page 95

Points d'entrée voir *chapitre 5.5 "Régler les points de départ"*, page 93

Infos sur le programme voir *chapitre 8 "Afficher les informations"*, page 97

Réglages

Heure voir *chapitre 5.2 "Effectuer les réglages de base"*, page 92

Date voir *chapitre 5.2 "Effectuer les réglages de base"*, page 92

Langue voir *chapitre 5.2 "Effectuer les réglages de base"*, page 92

Code PIN voir *chapitre 5.2 "Effectuer les réglages de base"*, page 92

Son des touches voir *chapitre 7.2 "Activer/désactiver les sons des touches"*, page 95

EcoMode voir *chapitre 7.3 "Activer/désactiver le mode Éco"*, page 95

Quick Homing Kit voir *chapitre 4.8 "Installer le kit Quick Homing"*, page 92

Capteur de pluie voir chapitre 7.4 "Réglage du capteur de pluie", page 95

Tempor. capteur pluie voir chapitre 7.4 "Réglage du capteur de pluie", page 95

Sensib. à la pluie voir chapitre 7.4 "Réglage du capteur de pluie", page 95

inTOUCH voir chapitre 7.6 "inTOUCH", page 96

Tondre les bordures voir chapitre 7.7 "Tonte des bordures en cas de démarrage manuel", page 96

Surface secondaire actif/inactif voir chapitre 7.8 "Régler la tonte des surfaces secondaires", page 97

Contraste de l'écran voir chapitre 7.9 "Réglage du contraste de l'écran", page 97

Protection du réglage voir chapitre 7.10 "Protection du réglage", page 97

Nouvel étalonnage voir chapitre 7.11 "Nouvel étalonnage", page 97

Réglages d'usine voir chapitre 7.12 "Retour aux paramètres d'usine", page 97

Informations

Entretien lames voir chapitre 8 "Afficher les informations", page 97

Matériel voir chapitre 8 "Afficher les informations", page 97

Logiciel voir chapitre 8 "Afficher les informations", page 97

Infos sur le programme voir chapitre 8 "Afficher les informations", page 97

Pannes voir chapitre 8 "Afficher les informations", page 97

2.7 Station de base (04)

N°	Pièce
1	Plaque de fond
2	LED pour affichage de l'état
3	Contact de charge
4	Touche Home (🏠) *
5	Borne de charge
6	Puits à câbles
7	Auge de roue
8	Alésage pour vis de terre (9)
9	Vis de terre

* en fonction du modèle (voir caractéristiques techniques)

2.8 Batterie

Un remplacement de la batterie par l'utilisateur est possible.

REMARQUE Charger entièrement la batterie avant la première utilisation. La batterie peut être rechargée à partir de n'importe quel niveau de charge. Le chargement peut être interrompu sans endommager la batterie. La batterie peut uniquement être chargée lorsque l'appareil est allumé.

- La batterie n'est pas fournie totalement chargée. En mode de fonctionnement normal, la batterie est rechargée régulièrement. Pour ce faire, l'appareil rejoint la station de base.
- Le dispositif de surveillance électronique intégré met fin au processus de chargement de manière automatique une fois l'état de charge 100 % atteint.
- Le chargement fonctionne uniquement en cas de contact impeccable des contacts de

charge de la station de base avec les surfaces de contact de l'appareil.

- En cas de températures supérieures à 45 °C, le circuit de protection intégré empêche tout chargement de la batterie. Cela empêche tout endommagement de la batterie.
- Si la durée de fonctionnement de la batterie diminue de manière importante malgré une charge complète, remplacer la batterie elle-même.
- Si la batterie s'est déchargée en raison de son ancienneté ou en cas de stockage trop long par rapport à la limite fixée par le fabricant, celle-ci ne se charge plus. Faire vérifier et le cas échéant, remplacer la batterie et le dispositif de surveillance électronique par un revendeur spécialisé, un technicien ou un concessionnaire AL-KO.
- L'état de la batterie apparaît sur l'afficheur. Contrôler l'état de la batterie au bout d'env. 3 mois de stockage. Pour cela, allumer l'appareil et relever l'état de la batterie sur l'afficheur. Si la batterie n'est plus chargée qu'à env. 30 % ou moins, mettre l'appareil dans la station de base et l'allumer afin de charger la batterie. Si la borne de charge a été retirée pour stocker la station de base (voir *chapitre 12.2 "Démonter la borne de chargement et la remiser (18, 19)", page 104*), commencer par remonter celle-ci en sens inverse et rebrancher la station de base au réseau électrique.
- Si de l'électrolyte s'est échappé dans le compartiment à batterie : Faire réparer l'appareil par un service de maintenance AL-KO !
- Si la batterie a été démontée de l'appareil : En cas de contact des yeux ou des mains avec de l'électrolyte s'étant échappée, les rincer immédiatement à l'eau. Consulter au plus vite un médecin.

2.9 Description des fonctions

Déplacement sur la surface de la pelouse

L'appareil se déplace librement dans une zone de tonte délimitée par un câble périphérique. L'orientation de l'appareil s'effectue par des capteurs qui reconnaissent le champ électromagnétique du câble périphérique.

Si l'appareil se heurte à un obstacle, il s'arrête et continue sa course dans une autre direction. Si l'appareil parvient dans une situation dans laquelle le fonctionnement n'est pas possible, ceci est indiqué par un message à l'écran.

Si l'appareil détecte de l'humidité alors que le capteur de pluie est actif, il rejoint automatiquement la station de base.

Mode tonte et mode charge

Les phases de tonte alternent constamment avec les phases de charge. Si pendant la tonte, la charge de la batterie baisse jusqu'à une certaine valeur (affichage : 0 %), l'appareil rejoint la station de base le long du câble périphérique.

Des programmes de tonte sont préconfigurés et peuvent être réglés sur l'appareil ou dans l'appli.

À chaque démarrage du moteur de tonte, son sens de rotation change, ce qui double la durée de vie des lames de coupe.

2.10 Module radio WiFi et appli AL-KO inTOUCH Smart Garden

Le robot de tonte est équipé d'un module radio WiFi. Il permet la commande, le réglage et la surveillance conviviaux par appli à partir d'un appareil mobile (smartphone, tablette).

REMARQUE L'appareil mobile utilisé a besoin d'une liaison Internet pour l'utilisation de l'appli AL-KO inTOUCH Smart Garden.

REMARQUE Afin que le logiciel du robot de tonte soit toujours le plus récent, le robot de tonte doit être connecté par réseau WiFi à Internet. L'appli AL-KO inTOUCH Smart Garden signale la disponibilité de nouvelles mises à jour logicielles pour le robot de tonte. Ces mises à jour sont téléchargées automatiquement.

Appli AL-KO inTOUCH Smart Garden

L'appli AL-KO inTOUCH Smart Garden est disponible pour les appareils Android dans le Google Play Store et pour les appareils iOS dans l'Apple App Store :



scannez ce code QR pour savoir comment installer l'application AL-KO inTOUCH Smart Garden sur votre smartphone et obtenir plus d'informations sur votre appareil. Vous pouvez ainsi connecter votre appareil intelligent à Internet.

REMARQUE Le robot de tonte se connecte uniquement à un WiFi de 2,4 GHz. Les réseaux WLAN de 5GHz ne sont pas pris en charge.

En vue d'une connexion à l'appli AL-KO inTOUCH Smart Garden, le robot de tonte et le smartphone doivent être à portée d'un routeur WiFi avec une intensité de signal suffisante (recommandation : au moins 50 %).

1. Démarrer l'appli AL-KO inTOUCH Smart Garden.
2. **Opération unique** Créer un compte utilisateur :
 - Effleurer « Connexion / Enregistrement » > « Enregistrer ».
 - Entrer l'adresse e-mail et le mot de passe.
 - Activer la case « Lu et approuvé... ».
 - Effleurer le bouton « Enregistrer ».
3. Se connecter à l'aide du compte utilisateur créé auparavant.
4. Démarrer l'assistant de connexion en effleurant la fonction « Ajouter un nouvel appareil ».
5. Suivre les autres instructions.

REMARQUE Si le robot de tonte se déplace dans une zone du jardin présentant une mauvaise liaison WiFi ou sans aucune liaison, les réglages de l'application AL-KO inTOUCH Smart Garden ne sont exécutés que lorsque le robot de tonte se trouve à nouveau dans une zone ayant une bonne qualité de signal. Si le signal WiFi du routeur n'est pas suffisamment puissant dans tout le jardin, sa portée peut être élargie avec un répéteur en vente habituellement dans le commerce.

En présence d'interférences radio, un revendeur peut vous aider avec l'appli AL-KO inTOUCH Smart Garden installée. Le robot de tonte doit être partagé pour le revendeur via l'appli AL-KO inTOUCH Smart Garden.

Outre l'accès à distance à des robots de tonte connectés, l'appli AL-KO inTOUCH Smart Garden offre d'autres fonctions, par ex. l'interconnexion avec d'autres appareils AL-KO et des notifications de type Push en cas de défaillance.

3 SÉCURITÉ

3.1 Utilisation conforme

Le présent appareil est exclusivement destiné à une utilisation domestique. Toute autre utilisation ainsi que les modifications ou transformations non autorisées sont considérées comme une utilisation non conforme avec, pour conséquence, la nullité de la garantie de conformité et le rejet

de toute responsabilité du constructeur en cas de dommages causés à l'utilisateur ou à des tiers.

Voici les limites d'utilisation de l'appareil : voir caractéristiques techniques.

3.2 Éventuelles utilisations erronées

Cet appareil n'est pas conçu pour une utilisation dans les aires publiques, les parcs, les centres sportifs ou pour les activités agricoles et forestières.

3.3 Dispositifs de sécurité et de protection

⚠ AVERTISSEMENT ! Risque de blessures. Des dispositifs de sécurité et de protection défectueux et hors service risquent d'entraîner des blessures graves.

- Faites réparer des dispositifs de sécurité et de protection défectueux.
- Ne mettez jamais les dispositifs de sécurité et de protection hors service.

3.3.1 Entrée des codes PIN et PUK

L'appareil peut uniquement être démarré par l'entrée d'un code PIN (numéro d'identification personnel). Ceci empêche une mise en marche par des personnes non autorisées. Le PIN par défaut est 0000. Un changement de PIN est possible, voir *chapitre 5.2 "Effectuer les réglages de base"*, page 92.

Si le code PIN est entré 3 fois incorrectement, la saisie du code PUK (Personal Unlocking Key, en français code de déblocage personnel) est nécessaire. Si celui-ci est également entré incorrectement, il faut attendre 24 heures jusqu'à l'entrée suivante.

- conservez les codes PIN et PUK hors de portée de toutes personnes non autorisées.

3.3.2 Capteurs

L'appareil est équipé de plusieurs capteurs de sécurité. Après avoir été mis hors service par un capteur de sécurité, il ne redémarre pas automatiquement. Le message d'erreur est affiché à l'écran et il doit être acquitté. Il faut éliminer le motif de déclenchement du capteur.

Capteur de levage

Si l'appareil est soulevé pendant le fonctionnement, l'entraînement est éteint et les lames de coupe sont arrêtées.

Capteurs de choc pour la détection d'obstacle

L'appareil est équipé de capteurs, qui, en cas de contact avec un obstacle, font en sorte de modifier la trajectoire de l'appareil. En cas de heurt

avec un obstacle, la partie supérieure du boîtier se décale légèrement et le capteur de choc se déclenche.

Capteur d'inclinaison de la trajectoire/latérale

Si dans le sens de la marche, une pente ascendante / descendante ou une position inclinée latérale plus importante que le réglage de l'appareil est atteinte, l'appareil fait demi-tour ou modifie sa trajectoire.

Capteur de pluie

Selon le modèle, l'appareil est équipé d'un capteur de pluie qui, à l'état activé, interrompt le processus de tonte en cas de pluie et assure que l'appareil rejoigne la station de base (voir caractéristiques techniques).

Capteur de gel

L'appareil est équipé d'un capteur de gel qui, en cas de basses températures, émet une alerte sur l'appareil ou une notification de type Push dans l'application AL-KO inTOUCH Smart Garden (voir caractéristiques techniques). La température pour la notification est configurable.

Émissions électromagnétiques



L'appareil peut fonctionner de manière fiable à proximité immédiate d'autres robots de tonte (mesure d'espacement 0,5 m).

Le signal utilisé dans le câble périphérique correspond au standard défini par la Fédération européenne des fabricants d'appareils de jardin (EGMF) en matière d'émissions électromagnétiques.

3.4 Consignes de sécurité

3.4.1 Opérateurs

- Les jeunes de moins de 16 ans, les personnes ayant des capacités physiques, sensorielles ou mentales diminuées ou ne possédant pas l'expérience ou le savoir-faire ainsi que les personnes n'ayant pas lu la notice d'utilisation ne sont pas autorisées à utiliser l'appareil. Respectez l'éventuelle réglementation de sécurité nationale sur l'âge minimum de l'opérateur.
- L'appareil ne doit pas être utilisé sous l'emprise de l'alcool, de drogues ou de médicaments.

3.4.2 Équipement de protection individuel

- Pour éviter les blessures, porter des vêtements et un équipement de protection conformes.
- L'équipement de protection individuelle est composé de :
 - pantalon long et chaussures rigides.
 - Pour la maintenance et l'entretien : gants de protection.

3.4.3 Sécurité des personnes et des animaux

En cas de zones accessibles publiquement, il convient de placer autour de la zone de tonte des avertissements dotés du contenu suivant :

⚠ ATTENTION ! Tondeuse automatique en service ! Ne pas s'approcher de l'appareil ! Surveiller les enfants et les animaux !

- Pendant le fonctionnement, assurez que des personnes, particulièrement des enfants, ainsi que des animaux ne séjournent pas à proximité de l'appareil ou sur celui-ci ni ne jouent pas avec l'appareil.
- Il est interdit de s'asseoir sur l'appareil et de passer la main dans la lame de coupe !
- Éloignez le corps et les vêtements de l'outil de coupe.
- Pour protéger les animaux nocturnes, par ex. les hérissons, ne faites pas fonctionner votre Robolinho dans l'obscurité.

3.4.4 Sécurité de l'appareil

- Avant le travail, assurez qu'aucun objet (par ex. des branches, des débris de verre, des pièces métalliques et des vêtements, des pierres, du mobilier de jardin, des ustensiles de jardin ou des jouets) ne se trouvent pas dans la zone de travail de l'appareil. Ceux-ci peuvent endommager les lames de coupe de l'appareil ou être endommagés par l'appareil.
- Utilisez l'appareil uniquement dans les conditions suivantes :
 - L'appareil n'est pas encrassé.
 - L'appareil ne présente aucun dommage ni usure.
 - Tous les éléments de commande fonctionnent.
 - La station de base et le bloc d'alimentation ainsi que leurs câbles d'alimentation sont intacts et ils fonctionnent.

- Remplacez toujours les pièces défectueuses par des pièces de rechange d'origine du fabricant.
- Faites réparer l'appareil s'il a été endommagé.
- L'utilisateur de l'appareil est responsable en cas d'accidents de l'appareil avec d'autres personnes ou de dégâts liés à leurs biens.

3.4.5 Sécurité électrique

- N'utilisez jamais l'appareil si en même temps, un arroseur est en service sur la surface de tonte.
- Ne projetez pas d'eau sur l'appareil.
- Ne pas ouvrir l'appareil.

4 MONTAGE

4.1 Déballage de l'appareil

1. Ouvrir l'emballage avec précaution.
2. Retirer avec précaution tous les composants de l'emballage et vérifier l'absence de dommages survenus durant le transport.

Remarque: *En cas d'avaries survenues durant le transport, veuillez le signaler immédiatement à votre revendeur spécialisé ou concessionnaire AL-KO.*

3. Contrôler le contenu de la livraison, voir *chapitre 2.1 "Contenu de la livraison (01)", page 82.*

Si vous réexpédiez l'appareil, conservez l'emballage original et les papiers d'accompagnement. Ceux-ci sont également nécessaires pour le retour de l'appareil.

4.2 Planifier les zones de tonte (05)

Emplacement de la station de base (05/1)

- Chemin le plus court possible vers la plus grande surface de tonte
- Sol plat
- Protégé contre le rayonnement direct du soleil et les fortes intempéries
- Possibilités de branchement pour l'alimentation électrique
- Accessibilité libre pour le robot de tonte

Pose du câble périphérique (05)

Le câble périphérique doit être posé en une boucle ininterrompue dans le sens des aiguilles d'une montre.

Corridors entre les zones de tonte (05/h)

Un corridor est une zone étroite dans la surface de pelouse, qui peut servir à relier deux zones de tonte.

Surface principale et surface(s) secondaire(s) (05)

La surface principale comme la secondaire sont délimitées par le même câble périphérique ininterrompu.

- Surface principale (05/HF) : Est la surface de pelouse dans laquelle la station de base se trouve et qui peut être tondue automatiquement sur toute la surface par l'appareil.
- Surface secondaire (05/NF) : Si une surface de pelouse à laquelle l'appareil ne peut pas accéder à partir de la surface principale, porter alors l'appareil le cas échéant à la main sur la surface secondaire. Les surfaces secondaires peuvent être tondues en fonctionnement manuel.
- Longueur de la tonte des bordures : Lors de l'utilisation sur des surfaces secondaires, il est possible d'indiquer la longueur du câble périphérique. C'est avec cette longueur que la tonte des bordures a lieu. Ensuite, la surface est tondue selon le temps indiqué.

Position des points de départ (05/X0 – 05/X3)

L'appareil se déplace à l'heure de tonte déterminée le long du câble périphérique jusqu'au point de départ déterminé, où il commence à tondre.

Des points de départ vous permettent de définir quelles zones de la surface de tonte doivent être tondues de manière accrue.

4.3 Préparer les zones de tonte

1. Contrôler si la surface de pelouse est plus grande que la puissance surfacique de l'appareil. En cas de surface de pelouse trop grande, on obtient une pelouse tondue de manière irrégulière. Le cas échéant, réduire la surface de pelouse à tondre.
2. Avant le montage de la station de base et du câble périphérique ainsi que la mise en service de l'appareil : Tondre la surface de pelouse avec une tondeuse à basse hauteur de coupe.
3. Supprimer les obstacles sur la surface de pelouse ou les délimiter avec le câble périphérique (Délimiter les obstacles) :
 - obstacles plats sur lesquels l'appareil roule et qui peuvent endommager les lames de coupe (par ex. pierres plates,

passages de la surface de pelouse à la terrasse ou allées, plaques, bordures etc.)

- Trous et bosses dans la surface de pelouse (par ex. taupinières, trous de fouissement, pommes de pin, fruits tombés etc.)
- Pentes montantes ou descendantes abruptes de valeurs supérieures aux valeurs indiquées dans les données techniques
- Points d'eau (par ex. étangs, ruisseaux, piscines etc.) et leur délimitation par rapport à la surface de pelouse
- Buissons et haies pouvant devenir plus large

4.4 Mise en place de la station de base (07/a, 17)

1. Placer la station de base (05/1) perpendiculairement à la position prévue du câble périphérique et de la manière suivante :
 - À plain-pied (à contrôler avec un niveau à bulle)
 - Entrée et sortie droite et plane
 - Non cintré excessivement (en cas de vissage des vis de terre, la borne de chargement ne doit pas se couder ni s'incliner)
2. Fixer la station de base (07/1) au sol avec les vis de terre (07/2).

La station de base peut également être placée en dehors de la surface de pelouse (17). Pour ce faire, le câble périphérique doit être posé comme indiqué dans le graphique.

4.5 Installer le câble périphérique

REMARQUE Selon le modèle, si le câble périphérique compris dans la livraison est trop court, vous pouvez acheter un câble de rallonge auprès de votre revendeur spécialisé ou concessionnaire AL-KO.

4.5.1 Raccordement du câble périphérique à la station de base (07/b)

1. Ôter le câble périphérique (07/4) de l'emballage.
2. Ôter le capot du puits à câbles (07/3) sur la connexion (07/A).
3. Dénuder l'extrémité du câble périphérique (07/6) et l'introduire dans la borne (07/7).
4. Fermer la borne.

5. Guider le câble périphérique à travers la décharge de traction (07/5) avec une réserve de câble hors du puits à câbles.

REMARQUE La réserve de câble permet de réaliser aussi encore des petites corrections ultérieurement sur le guidage de câble.

6. Mettre en place le capot du puits à câbles.

4.5.2 Pose du câble périphérique (05)

Le câble périphérique peut aussi bien être posé sur la pelouse qu'à 10 cm sous le gazon. La pose sous le gazon peut être réalisée par le revendeur spécialisé.

Les deux variantes peuvent être combinées l'une avec l'autre.

ATTENTION ! Danger d'endommagement du câble périphérique. Si le câble périphérique est endommagé ou sectionné, la transmission des signaux de commande vers l'appareil n'est plus possible. Dans ce cas, il faut réparer ou remplacer le câble périphérique. Les câbles périphériques sont disponibles chez AL-KO.

- Posez le câble périphérique toujours directement sur le sol. Si nécessaire, le fixer avec un piquet de jardin supplémentaire.
- Protégez le câble périphérique contre les détériorations lors de la pose et lors du fonctionnement.
- Ne creusez pas et ne verticoupez pas à proximité du câble périphérique.

1. Fixer le câble périphérique à espaces réguliers à l'aide de piquets de jardin ou le poser de manière enterrée (à 10 cm de profondeur max.).
2. Poser le câble périphérique autour des obstacles : voir *chapitre 4.5.3 "Délimiter les obstacles"*, page 91.
3. Établir des corridors entre les différentes surfaces de tonte : voir *chapitre 4.5.4 "Délimiter des corridors (05/h)"*, page 91.
4. Délimiter par rapport aux grandes pentes ascendantes ou descendantes : voir *chapitre 4.5.5 "Délimiter les pentes (15)"*, page 91.
5. Établir des réserves de câble : voir *chapitre 4.5.6 "Établir des réserves de câble (11)"*, page 91.
6. Après la pose complète, raccorder le câble périphérique au branchement (07/B) de la station de base : voir *chapitre 4.5.1 "Raccordement du câble périphérique à la station de base (07/b)"*, page 90.

4.5.3 Délimiter les obstacles

Selon l'environnement de la zone de travail, le câble périphérique doit être posé à des écarts différents des obstacles. Pour calculer l'écart correct, utilisez la règle détachable de l'emballage.

REMARQUE Les délimitations sont seulement nécessaires si elles ne peuvent pas être reconnues par les capteurs de choc de l'appareil. Éviter trop de délimitations ou celles superflues. Les contreforts de moins de 6 cm doivent être délimités, car ils risquent de provoquer des endommagements de l'appareil.

Écart par rapport aux murs, aux clôtures, aux parterres : 20 cm min. (05)

L'appareil se déplace avec un décalage vers l'extérieur de 20 cm le long du câble périphérique. Pour cette raison, poser le câble périphérique par rapport aux murs, aux clôtures, aux parterres etc. avec un écart d'au moins 20 cm.

Écarts par rapport aux bordures de terrasse et aux allées pavées (09)

Lorsque la bordure de terrasse ou d'allée est plus haute que la surface de pelouse, il faut respecter un écart d'au moins 20 cm. Si la bordure de terrasse ou d'allée est à la même hauteur que la surface de pelouse, le câble peut être posé exactement sur la bordure.

Écart des obstacles par rapport au câble périphérique (05)

Si les câbles périphériques sont posés regroupés exactement en partant de l'obstacle ou vers celui-ci, c.-à-d. à un écart de 0 cm, l'appareil roule sur le câble périphérique. Ce faisant, ne pas croiser les câbles périphériques (06/c), mais les poser en parallèle (05/e).

Pose du câble périphérique autour des angles (05, 10)

- Dans le cas des angles allant vers l'intérieur (10/a) : poser le câble périphérique en diagonale, afin d'éviter un empêtrement de l'appareil dans l'angle.
- En présence d'angles extérieurs (05/j, 10/b) : poser le câble périphérique dans une pointe, afin d'éviter une collision de l'appareil avec l'angle.

4.5.4 Délimiter des corridors (05/h)

Les écarts suivants doivent être respectés dans le corridor :

- Largeur globale : au moins 60 cm

- Écart du câble périphérique par rapport au bord : 20 cm
- Écart entre les câbles périphériques : au moins 20 cm

4.5.5 Délimiter les pentes (15)

Les pentes supérieures aux valeurs indiquées dans les données techniques doivent être délimitées avec le câble périphérique (45 % = 45 cm de pente par 1 m à l'horizontale) (voir caractéristiques techniques).

Le câble périphérique ne doit pas être posé sur un versant incliné à plus de 20 %. Afin d'éviter des problèmes lors d'un demi-tour, il est impératif de respecter un écart de 50 cm jusqu'à une déclivité de 20 %. Si la pente au niveau d'un bord extérieur de la zone de travail est supérieure à 20 % à un endroit, le câble périphérique doit être posé à une distance de 20 cm sur terrain plat avant l'amorce de la pente.

4.5.6 Établir des réserves de câble (11)

Pour pouvoir déplacer la station même après l'agencement de la zone de tonte ou pour pouvoir élargir celle-ci, il convient de prévoir des réserves de câbles à des intervalles réguliers du câble périphérique.

Le nombre de réserves de câble peut varier selon l'appréciation de chacun.

REMARQUE Ne pas créer de boucles ouvertes pour les réserves de câbles.

1. Guider le câble périphérique autour du piquet de jardin actuel (11/1), puis en le faisant retourner vers le piquet de jardin précédent (11/3).
2. Guider ensuite le câble périphérique à nouveau vers le piquet de jardin actuel. Une boucle se crée. Les câbles doivent être posés étroitement les uns auprès des autres.
3. Le cas échéant, fixer au sol la boucle en utilisant un piquet de jardin supplémentaire (11/2) au milieu.

4.5.7 Erreurs typiques lors de la pose de câble (06)

- Les réserves de câble périphérique ne sont pas posées en une boucle oblongue régulière (06/a).
- Le câble périphérique n'est pas posé de manière adéquate autour des angles (06/b).
- Le câble périphérique est croisé et/ou non posé dans le sens des aiguilles d'une montre (06/c).

- Le câble périphérique est posé de manière trop imprécise, de sorte que les zones de bord de la surface de pelouse ne peuvent pas être tondues (06/d).
- Lors du guidage à partir du bord vers un obstacle et de retour vers celui-ci, le câble périphérique n'est pas posé en position couchée directement juxtaposée à l'intérieur de la surface de pelouse (06/e).
- Les points de départ sont définis trop loin de la station de base (06/f).
- Le câble périphérique est posé au-delà de la bordure de la surface de pelouse (06/g).
- À la pose du câble périphérique, celui-ci est installé à 20 cm au-dessous de l'écart minimal pour les corridors (06/h).
- Le câble périphérique est posé trop près, c'est-à-dire avec un écart inférieur à 20 cm, par rapport aux obstacles infranchissables (06/i).

4.6 Brancher la station de base à l'alimentation électrique (08)

1. Placer le bloc d'alimentation (08/1) dans un endroit sec et protégé contre le rayonnement direct du soleil à proximité suffisante de la station de base (08/2).
2. Visser à fond le câble (08/3) au bloc d'alimentation.
3. Brancher la fiche d'alimentation (08/4) du bloc dans une prise à l'abri de la pluie (08/5).

REMARQUE Nous recommandons de brancher le bloc d'alimentation au réseau électrique via un disjoncteur de protection FI avec un courant de fuite nominal < 30 mA.

4.7 Contrôler les connexions à la station de base (08)

1. Contrôler si la LED est allumée sur la face avant de la borne de charge (13/1). Dans le cas contraire :
 - Débrancher la fiche secteur.
 - Contrôler l'assise correcte de toutes les jonctions de branchement de l'alimentation électrique et du câble périphérique ou l'absence de détériorations.

Affichage d'état LED

LED	États de service
Jaune	■ S'allume si l'alimentation électrique est intacte.

4.8 Installer le kit Quick Homing

Le kit Quick Homing sert à faire retourner rapidement le Robolinho à la station de base.



Scannez ce code QR pour savoir comment installer le kit Quick Homing. Voir également la notice de montage 443565 « Kit Quick Homing, installation ».

5 MISE EN SERVICE

Ce chapitre décrit les actions et les réglages qui sont nécessaires pour mettre l'appareil en service pour la première fois. Réalisez absolument toutes les étapes de la mise en service en suivant l'ordre.

Pour tous les autres réglages voir *chapitre 7 "Réglages", page 95*.







5.1 Charger la batterie (12)

En mode de fonctionnement normal, la batterie de l'appareil est rechargée régulièrement de manière automatique.

REMARQUE Charger entièrement la batterie avant la première utilisation. La batterie peut être rechargée à partir de n'importe quel niveau de charge. Le chargement peut être interrompu sans endommager la batterie. La batterie peut uniquement être chargée lorsque l'appareil est allumé.

1. Poser l'appareil (12/1) dans la station de base (12/3) de sorte que les surfaces de contact de l'appareil touchent les contacts de charge de la station de base.
2. Allumer l'appareil avec .
3. L'écran sur l'appareil affiche **Batterie en charge**. Sinon : voir *chapitre 10 "Aide en cas de pannes", page 99*.

5.2 Effectuer les réglages de base



1. Ouvrir le capot de protection.
2. Allumer l'appareil avec . Le firmware, le code et le modèle s'affichent.
3. Dans le menu pour la sélection de la langue, sélectionner la langue à l'aide de  ou de  et valider avec .
4. Dans le menu **Se connecter > Saisir code PIN**, saisir le code PIN prédéfini **0000**. Pour ce faire, sélectionner le chiffre **0** successivement à l'aide de  ou de .

puis les valider respectivement à l'aide de









. Après l'entrée du code PIN, l'accès est libéré.

5. Dans le menu **Modifier le code PIN** :

- sous **Saisir le nouveau code PIN**, saisir un nouveau code PIN à quatre caractères de votre choix. Pour ce faire, sélectionner l'un après l'autre un chiffre avec  ou , puis les valider respectivement avec .

- Sous **Répéter le nouveau code PIN**, saisir une nouvelle fois le nouveau code PIN. Lorsque les deux saisies sont identiques, **Modification code PIN OK** s'affiche.

6. Dans le menu **Saisir la date**, saisir la date actuelle (format : JJ.MM.20AA). Pour ce faire, sélectionner l'un après l'autre un chiffre avec  ou , puis les valider respectivement avec .

7. Dans le menu **Saisir l'heure > Format 24 h**, saisir l'heure actuelle (format : HH:MM). Pour ce faire, sélectionner l'un après l'autre un chiffre avec  ou , puis les valider respectivement avec .

Les réglages de base sont terminés. L'état **Non étalonné**. Appuyer sur la touche **START** s'affiche.

5.3 Régler la hauteur de coupe (14)

La hauteur de coupe est réglable manuellement progressivement de 25 à 55 mm.

REMARQUE Une hauteur de coupe de 55 mm est recommandée pour la course d'étalonnage automatique ainsi que pour le réglage des points de départ.

1. Ouvrir le capot (14/1).
2. Régler la hauteur de coupe (la hauteur de coupe actuelle est indiquée en millimètres dans la fenêtre d'inspection (14/3)) :
 - Augmenter la hauteur de coupe (c.-à-d. la hauteur de pelouse) : Tourner le bouton tournant (14/2) dans le sens des aiguilles d'une montre (14/+).
 - Réduire la hauteur de coupe (c.-à-d. la hauteur de pelouse) : Tourner le bouton tournant (14/2) dans le sens inverse des aiguilles d'une montre (14/-).
3. Fermer le capot.

5.4 Effectuer une course d'étalonnage automatique

Mettre l'appareil en position initiale (13)

1. A l'intérieur de la surface de tonte, mettre l'appareil sur la position initiale :
 - au moins 1 m à gauche et 1 m devant la station de base
 - orienté avec la face avant vers le câble périphérique

Démarrer la course d'étalonnage

1. Vérifier qu'aucun obstacle ne se trouve dans la zone de mouvement prévue de l'appareil. L'appareil doit pouvoir rouler sur le câble périphérique avec les deux roues avant en même temps. Éliminer d'éventuels obstacles ou poser temporairement les câbles vers l'intérieur (au moins 35 cm nécessaire).
2. Démarrer l'appareil avec . À l'écran s'affiche le message :
 - **! Avertissement ! L'entraînement démarre**
 - **Étalonnage, Phase [1]**

Pendant la course d'étalonnage

Afin de calculer l'intensité du signal dans le câble périphérique, l'appareil se déplace tout d'abord deux fois de manière droite sur le câble périphérique, pour rejoindre ensuite la station de base et s'y arrêter.

- À l'écran s'affiche le message **Étalonnage terminé**.
- La batterie est chargée.

REMARQUE L'appareil doit s'arrêter à son entrée dans la station de base. Si à l'entrée dans la station de base, l'appareil ne touche pas les contacts, il continue de rouler sur le câble périphérique. Lorsque l'appareil roule à travers la station de base, l'opération d'étalonnage a échoué. Dans ce cas, il faut mieux aligner la station de base et répéter l'opération d'étalonnage.



























Après la course d'étalonnage

La durée de tonte actuelle préréglée s'affiche. Pour tous les autres réglages voir *chapitre 7 "Réglages", page 95*.

5.5 Régler les points de départ

Afin d'assurer un fonctionnement correct et de réduire les messages d'erreur, il faut mesurer la longueur de boucle avec la fonction **Apprentissage des points de départ**.









Apprentissage des points de départ







1. Mettre l'appareil dans la station de base.
2. Allumer l'appareil avec .
3. Accéder au menu principal avec .
4.  ou  * Programmes .
5.  ou  * Points d'entrée .
6.  ou  * Apprentissage des points de départ .
7.  ou  * Démarrer une course d'apprentissage des points de départ  :
 -  ou  Démarrer . L'appareil roule le long du câble périphérique.
 -  ou  Ici , lorsque l'appareil est arrivé au point de départ souhaité. Le point de départ est enregistré.
8.  ou  Définition du point de départ 1 , lorsqu'aucun point de départ n'a été déterminé lors de la course d'étude. Si aucun point de départ n'a été déterminé ici, les points de départ sont déterminés automatiquement.
9.  ou  Point de départ x : XX m , lorsque le dernier point de départ a été atteint.

Déterminer manuellement des points de départ (05)

Le premier point de départ (05/X0) est pré-réglé et il se trouve 1 m à droite de la station de base. Après ce point, il est possible de programmer d'autres points de départ (voir caractéristiques techniques).



En déterminant les points de départ, il convient de veiller à :

- Ne pas définir les points de départ trop loin de la station de base et/ou trop près les uns des autres (06/f).
 - Utiliser uniquement autant de points de départ que nécessaire.
1.  ou  * Points d'entrée .
 2.  ou  * Point x1 à [020m]  Sélectionner l'un après l'autre un chiffre avec  ou  et valider respectivement avec .

3.  ou  * Point x2 à [075m]  Sélectionner l'un après l'autre un chiffre avec  ou  et valider respectivement avec .
4. Si nécessaire, définir d'autres points de départ.
5. Avec , revenir au menu principal.

6 UTILISATION



6.1 Démarrer manuellement l'appareil

1. Allumer l'appareil avec . Pour une tonte imprévue : voir *chapitre 7.7 "Tonte des bordures en cas de démarrage manuel", page 96*.
2. Démarrer manuellement l'appareil avec .

6.2 Interrompre le mode tonte











- Enfoncer  sur la station de base (12/4) ou sur l'appareil.

L'appareil rejoint automatiquement la station de base. Il efface le plan de tonte de la journée actuelle et il redémarre le jour suivant à l'heure réglée.

- Enfoncer  sur l'appareil. Le mode tonte est interrompu pendant une demi-heure.
- Enfoncer  sur l'appareil. L'appareil s'éteint.

REMARQUE Dans les situations dangereuses, l'appareil peut être arrêté avec la touche STOP (12/2).

6.3 Tondre la surface secondaire (05/NF)









1. Soulever l'appareil et le poser à la main sur la surface secondaire.
2. Allumer l'appareil avec .
3. Accéder au menu principal avec .
4.  ou  * Réglages .
5.  ou  * Tondre la surface secondaire .
6. Sélectionner le temps de tonte avec  ou .
7. Démarrer manuellement l'appareil avec .

Selon le réglage : L'appareil tond pendant le temps réglé et il s'arrête ensuite ou il tond jusqu'à ce que la batterie soit vide.

Après la tonte de la surface secondaire, remettre l'appareil à la main dans la station de base.









7 RÉGLAGES

7.1 Accéder au réglage – Généralités

1. Accéder au menu principal avec .
Remarque: L'astérisque * devant l'élément du menu indique qu'il est sélectionné actuellement.
2.  ou  * Réglages 
3. Avec  ou , sélectionner un élément de menu souhaité et valider avec .
4. Effectuer les réglages.
Remarque: Les éléments de menu sont décrits aux sections ci-après.
5. Avec , revenir au menu principal.

i REMARQUE Autres éléments de menu : voir chapitre 5.2 "Effectuer les réglages de base", page 92.





7.2 Activer/désactiver les sons des touches

1.  ou  * Son des touches 
2. Activer/désactiver les sons des touches :
 -  ou  Activer  : Activer les sons des touches.
 -  ou  Désactiver  : Désactiver les sons des touches.

7.3 Activer/désactiver le mode Éco

Au mode Éco, l'appareil passe au mode économique en énergie. Ceci réduit la consommation en énergie et les émissions de bruit.





















i REMARQUE Déconseillé et/ou éventuellement impossible en cas d'herbe haute et dense ainsi qu'en cas de gazon épais.

1.  ou  * EcoMode 
2. Activer/désactiver le mode Éco :
 - Activer  : Activer le mode Éco.
 - Désactiver  : Désactiver le mode Éco.

7.4 Réglage du capteur de pluie







i REMARQUE Une tonte effectuée lorsque l'herbe est sèche réduit les saletés. En activant le capteur de pluie et en réglant une temporisation, il est possible d'empêcher que l'appareil tonde alors que l'herbe est mouillée.

Si le capteur de pluie est activé, l'appareil rejoint la station de base lorsqu'il commence à pleuvoir. Il y reste jusqu'à ce que le capteur de pluie soit séché. Il attend encore le temps réglé comme temporisation avant de poursuivre le mode tonte. La sensibilité du capteur de pluie est réglable.

1.  ou  * Capteur de pluie 
2. Activer/désactiver le capteur de pluie :
 -  ou  Activer  : Activer le capteur de pluie.
 -  ou  Désactiver  : Désactiver le capteur de pluie.
3. Réglage de la temporisation du capteur de pluie :
 -  ou  * Tempor. capteur pluie 
 - xx heures xx minutes
Sélectionner la temporisation souhaitée à l'aide de  ou de  et valider avec .
4. Réglage de la sensibilité du capteur de pluie :
 -  ou  * Sensib. à la pluie 
 - Sélectionner la sensibilité souhaitée à l'aide de  ou de  et valider avec .

7.5 Régler le programme de tonte

7.5.1 Régler le programme de tonte – Généralités

1. Accéder au menu principal avec .
2.  ou  * Programmes 
3. Avec  ou , sélectionner un élément de menu et valider avec .
4. Effectuer les réglages.
Remarque: Les éléments de menu sont décrits aux sections ci-après.

7.5.2 Régler les temps de tonte

REMARQUE Entre la programmation des temps de tonte et le démarrage de la tonte doivent s'écouler au moins 30 min. Si ce n'est pas le cas, l'appareil ne redémarre pas avant 30 min après le dernier actionnement d'une touche.

Les jours et les heures auxquels l'appareil doit tondre sont réglés à l'élément de menu **Programme hebdomadaire**. Le cas échéant, adaptez ces réglages à la taille de votre jardin. Si au bout d'environ une semaine, des zones non tondues sont encore visibles, augmentez les temps de tonte.

- ▲** ou **▼** * **Programme hebdomadaire** **☐**

 - ▲** ou **▼** * **Tous les jours [X]** : L'appareil tond chaque jour aux heures indiquées. Si « **Tous les jours []** » est affiché, l'appareil tond alors uniquement les jours de la semaine définis.
 - ▲** ou **▼** * **Lundi [X]...*Dimanche [X]** : L'appareil tond le jour réglé de la semaine aux heures indiquées. Si par ex. **Lundi []** est affiché, l'appareil ne tond pas ce jour-là.
 - ▲** ou **▼** **Modifier ☐** : Activer [X] ou désactiver le jour respectif, régler [], les temps, le type de tonte et les points de départ.
- Réaliser les réglages pour tous les jours ou pour la journée respective :

 - p. ex. * [M] 07:00-10:00 [?] : Tonte normale [M] de 07 h 00 à 10 h 00 avec point de départ 0 à 9 [?] variant automatiquement.
 - p. ex. * [R] 16:00-18:00 [1] : L'appareil démarre la tonte des bordures [R] à 16 h 00 et il roule le long de la totalité du câble périphérique. Ensuite commence la tonte de surfaces au point de départ 1 [1]. À 18 h 00 et/ou dès que la batterie est déchargée, l'appareil rejoint la station de base.
 - p. ex. * [P] 16:00-18:00 [3] : L'appareil démarre à 16 h 00 au point de départ 3 [3] avec le processus de tonte en mode Passage [P]. À 18 h 00 et/ou

dès que la batterie est déchargée, l'appareil rejoint la station de base.

- ▲** ou **▼** **Modifier ☐** : Modifier le réglage sélectionné.
 - ▲** ou **▼** **Suivant ☐** : Valider le réglage modifié et passer au réglage suivant.
- ▲** ou **▼** **Enregistrer ☐** : Enregistrer tous les réglages de l'élément de menu.

7.5.3 Mode Passage

Le mode Passage assure un meilleur résultat de tonte dans les passages étroits.

- Définir le point de départ dans le passage étroit (voir *chapitre 5.5 "Régler les points de départ", page 93*).
- Démarrer à partir du point de départ défini au mode Passage (voir *chapitre 7.5 "Régler le programme de tonte", page 95*).

 - p. ex. * [P] 16:00-18:00 [3] : L'appareil démarre à 16 h 00 au point de départ 3 [3] avec le processus de tonte en mode Passage [P]. À 18 h 00 et/ou dès que la batterie est déchargée, l'appareil rejoint la station de base.

7.6 inTOUCH

Une connexion existante vers un routeur peut être coupée. L'appareil est ainsi disponible pendant 30 minutes pour un nouvel établissement de la connexion.

REMARQUE Afin d'établir ultérieurement une connexion, il faut commencer par couper de nouveau la connexion même si l'appareil n'était pas connecté auparavant avec un routeur.



- ▲** ou **▼** * **inTOUCH ☐**
- Couper la connexion ☐**
L'appareil indique : **Terminé**.
- Valider avec **☐** et retourner au menu.

7.7 Tonte des bordures en cas de démarrage manuel

















Pour le démarrage manuel, vous pouvez régler ici que l'appareil commence par tondre les bordures.

Effectuer la tonte des bordures aux heures de tonte programmées : Régler les temps de tonte.

- ▲** ou **▼** * **Tondre les bordures ☐**

2.  ou  * En cas de démarrage manuel 





7.8 Régler la tonte des surfaces secondaires

1.  ou  * Tondre la surface secondaire 
2. Activer la tonte des surfaces secondaires :
 -  ou  inactif  :
La tonte des surfaces secondaires est désactivée.
 -  ou  actif  :
La tonte des surfaces secondaires est activée. L'appareil tond jusqu'à ce que la batterie soit vide.
3. Régler le temps de tonte :
 ou  Temps de tonte en min  :
L'appareil tond la surface secondaire pour le temps réglé. Les paramètres suivants sont réglables :
30/60/90/120 min / jusqu'à batterie vide.
4. Régler la tonte des bordures de la surface secondaire : **Tondre les bordures** 
5. Régler la longueur de boucle de la surface secondaire :  ou  Boucle . Il est possible de régler des longueurs de boucle de 10 m à 100 m par pas de 10 m.

L'appareil tond d'abord la bordure, puis la surface secondaire.



7.9 Réglage du contraste de l'écran

Si l'écran est mal lisible, par ex. à cause des rayons du soleil, l'affichage peut être amélioré en modifiant le contraste de l'écran.







1.  ou  * Contraste de l'écran 
2. Avec  ou , augmenter/réduire le contraste de l'écran et valider avec 

7.10 Protection du réglage

Lorsque la protection du réglage est désactivée, il faut saisir le code PIN uniquement à l'acquittement des défauts importants pour la sécurité.





1.  ou  * Protection du réglage 

2. Activer/désactiver la protection du réglage :

-  ou  Activer  :
Activer la protection du réglage.
-  ou  Désactiver  :
Désactiver la protection du réglage.



7.11 Nouvel étalonnage

Si la position ou la longueur du câble périphérique ont été modifiées, ou si l'appareil ne trouve plus le câble périphérique, un nouvel étalonnage est nécessaire.

1.  ou  Nouvel étalonnage 
2. Réinitialiser l'étalonnage ? 
3. Effectuer une course d'étalonnage : Effectuer une course d'étalonnage automatique.









7.12 Retour aux paramètres d'usine

Les paramètres d'usine de l'appareil peuvent être restaurés, par ex. avant une vente.

1.  ou  * Réglages d'usine 
L'appareil indique : Restauration réussie des réglages

8 AFFICHER LES INFORMATIONS

Le menu **Informations** sert à l'affichage des données de l'appareil. Aucun réglage ne peut être effectué dans ce menu.

1. Accéder au menu principal avec 
2.  ou  * Informations 
3. Avec  ou , sélectionner l'élément de menu et valider avec .
Remarque: Les éléments de menu sont décrits aux paragraphes ci-après.
4. Avec , revenir au menu principal.

Entretien lames

Cet affichage de service indique dans combien d'heures de service un entretien des lames est nécessaire. Le compteur peut être réinitialisé manuellement. Faire effectuer l'entretien des lames par un revendeur spécialisé, un technicien ou un concessionnaire AL-KO.

Réinitialiser le compteur pour l'entretien des lames :

1.  ou  Confirmer 

Matériel

Affiche des informations sur l'appareil, par ex. le type, l'année de fabrication, les heures de service, le numéro de série, le nombre des tontes, le temps de tonte total, le nombre des cycles de chargement, le temps de chargement total, la longueur de la boucle du câble périphérique.

Logiciel

Affiche la version logicielle.

REMARQUE Veuillez à ce que le logiciel de la tondeuse robotisée Robolino soit toujours actuel. Vérifiez régulièrement la version de micrologiciel et mettez-la à jour, le cas échéant. Le logiciel de mise à jour du Robolino est disponible dans l'Internet à l'adresse suivante :

www.al-ko.com/shop/de/robolinho-autoupdater

Infos sur le programme

Affiche les réglages actuels, par ex. le temps de tonte hebdomadaire total.

Pannes

Affiche les derniers messages de dérangement survenus avec leur date, leur heure et leur code d'erreur.

9 MAINTENANCE ET ENTRETIEN

ATTENTION ! Risque de blessures. Les parties de l'appareil à arêtes vives et mobiles peuvent provoquer des blessures.

- Pour les travaux de maintenance, d'entretien et de nettoyage, portez toujours des gants de protection !

9.1 Nettoyage

ATTENTION ! Danger dû à l'eau. L'infiltration d'eau dans le robot de tonte et dans la station de base entraîne des détériorations sur les composants électriques.

- N'arrosez pas le robot de tonte ni la station de base à l'eau.

Nettoyer le robot de tonte

ATTENTION ! Risque de blessures dû aux lames de coupe. Les lames de coupe sont très tranchantes, elles peuvent entraîner des coupures.

- Portez des gants de protection !
- Veillez à ce que des parties du corps ne parviennent pas dans les lames de coupe.

À effectuer une fois par semaine :

1. Éteindre l'appareil avec .
2. Essuyer la surface du boîtier avec une balayette, une brosse, un chiffon humide ou une éponge fine.
3. Brosser le dessous de caisse, le plateau de coupe et les lames de coupe avec une brosse.
4. Vérifier l'absence de détériorations sur les lames. Remplacer le cas échéant : voir *chapitre 9.3 "Remplacer les lames de coupe"*, page 99.

Nettoyage de la station de base

1. Retirer régulièrement les résidus d'herbe et les feuilles ou les autres corps étrangers de la station de base.
2. Essuyer la surface de la station de base avec un chiffon humide ou une éponge fine.

9.2 Contrôle régulier

Contrôle général

1. Vérifiez une fois par semaine l'absence de détériorations sur l'installation complète :
 - Appareil
 - Station de base
 - Câble périphérique
 - Bloc d'alimentation
2. Remplacer les pièces défectueuses par des pièces de rechange d'origine du fabricant et/ou les faire remplacer par le service de maintenance du fabricant.

Vérification du bon fonctionnement des roulettes

À effectuer une fois par semaine :

1. Dégager soigneusement les zones autour des roues des résidus d'herbe et des saletés. Utiliser ici une balayette et un chiffon.
2. Contrôler si les roulettes tournent librement et si elles sont maniables.

Remarque: Si les roues sont grippées ou non maniables, les faire remplacer par le service de maintenance du fabricant.

Contrôler les zones de contact sur le robot de tonte

1. Nettoyer les saletés à l'aide d'un chiffon puis graisser légèrement avec de la graisse de contact.

Contrôler les contacts de charge de la station de base

1. Débrancher la fiche secteur.
2. Poussez les contacts de charge dans la direction de la station de base puis relâchez. Les contacts de charge doivent à nouveau rebondir dans la position initiale.

Remarque: Si les contacts de recharge ne rebondissent pas, les faire remplacer par le service de maintenance du fabricant.

9.3 Remplacer les lames de coupe

⚠ ATTENTION ! Risque de blessures dû aux lames de coupe. Les lames de coupe sont très tranchantes, elles peuvent entraîner des coupures.

- Portez des gants de protection !
- Veillez à ce que des parties du corps ne parviennent pas dans les lames de coupe.

⚠ ATTENTION ! Toute réparation inappropriée est susceptible d'endommager l'appareil.

L'alignement des lames de coupe gauchies montées peut endommager le plateau de lames.

- N'alignez pas les lames de coupe gauchies.
- Remplacer les lames de coupe gauchies par des pièces de rechange originales du fabricant.

Les lames de coupe usées ou gauchies doivent être remplacées.

1. Éteindre l'appareil avec .
2. Retourner l'appareil avec les lames de coupe tournées vers le haut.
3. Dévisser les vis de fixation.
4. Retirer les lames de coupe du logement.
5. Nettoyer le logement des lames de coupe à l'aide d'une brosse souple.

Remarque: Les lames de coupe sont affûtées sur l'ensemble de la longueur, c'est pourquoi elles peuvent également être mon-

tées tournées de 180°, ce qui en double la durée de fonctionnement.

6. Remplacer les lames de coupe :
 - Si les lames de coupe n'ont pas encore été tournées depuis le premier montage : Tourner les lames de coupe de 180° et avec le côté affûté tourné vers l'appareil, les remettre en place dans le logement de lame et resserrer les vis de fixation à la main.
 - Si les lames de coupe ont déjà été tournées une fois depuis le premier montage : Remettre les nouvelles lames de coupe en place dans le logement de lame avec le côté affûté tourné vers l'appareil et resserrer les nouvelles vis de fixation à la main.
- Remarque:** Il est uniquement autorisé d'utiliser des pièces de rechange originales du fabricant.

En cas de saletés tenaces impossibles à éliminer à l'aide d'une brosse, il faut remplacer le plateau de lames, car un déséquilibre peut entraîner une formation accrue de bruits, une augmentation de l'usure et des dysfonctionnements.

En règle générale, il n'est pas nécessaire de remplacer les lames de brochage.

10 AIDE EN CAS DE PANNES

10.1 Corriger les défauts d'appareil et de manipulation

⚠ ATTENTION ! Risque de blessures. Les parties de l'appareil à arêtes vives et mobiles peuvent provoquer des blessures.

- Pour les travaux de maintenance, d'entretien et de nettoyage, portez toujours des gants de protection !

i REMARQUE En cas de pannes ne figurant pas dans ce tableau ou ne pouvant pas être éliminées, contacter notre service après-vente compétent.

Panne	Cause	Remède
L'appareil ne démarre pas.		
	La batterie est vide.	Charger l'appareil dans la station de base.
L'appareil s'enlise et s'enterre. Les roues continuent à tourner.		
	<ul style="list-style-type: none"> ■ Les capteurs de choc ne se déclenchent pas. 	Faire appel au service de maintenance du fabricant.

Panne	Cause	Remède
	<ul style="list-style-type: none"> ■ L'herbe est trop haute. 	<ul style="list-style-type: none"> ■ Augmenter la hauteur de coupe puis la diminuer progressivement jusqu'à obtention de la hauteur souhaitée. ■ Tondre brièvement l'herbe avec une tondeuse.
	<ul style="list-style-type: none"> ■ L'appareil s'accroche à une aspérité de la surface de pelouse. 	Éliminer l'aspérité.
L'appareil tond à la mauvaise heure.		
	<ul style="list-style-type: none"> ■ L'appareil est réglé à la mauvaise heure. 	Régler l'heure.
	<ul style="list-style-type: none"> ■ La durée de tonte est réglée incorrectement. 	Régler les temps de tonte.
	<ul style="list-style-type: none"> ■ L'appareil perd les réglages de temps. 	La batterie est défectueuse. Faire appel au service de maintenance du fabricant.
Le résultat de la tonte est irrégulier.		
	<ul style="list-style-type: none"> ■ Le temps de tonte est trop court. 	Programmer des temps de tonte plus longs.
	<ul style="list-style-type: none"> ■ La zone de tonte est trop grande. 	Réduire la zone de tonte.
	<ul style="list-style-type: none"> ■ La hauteur de coupe est à un niveau trop bas. 	Augmenter la hauteur de coupe puis la diminuer progressivement jusqu'à obtention de la hauteur souhaitée.
	<ul style="list-style-type: none"> ■ Les lames sont émoussées. 	Retourner les lames ou les remplacer le cas échéant.
La durée d'utilisation de la batterie baisse considérablement.		
	<ul style="list-style-type: none"> ■ La hauteur de coupe est à un niveau trop bas. 	Augmenter la hauteur de coupe puis la diminuer progressivement jusqu'à obtention de la hauteur souhaitée.
	<ul style="list-style-type: none"> ■ L'herbe est trop haute ou trop humide. 	<ul style="list-style-type: none"> ■ Laisser sécher l'herbe. ■ Augmenter la hauteur de coupe au niveau supérieur.
L'appareil vibre ou l'intensité sonore est trop élevée.		
	Charge déséquilibrée dans les lames de coupe ou dans l'entraînement des lames de coupe	<ul style="list-style-type: none"> ■ Nettoyer le plateau de coupe. ■ Faire appel au service de maintenance du fabricant.
Impossible de charger la batterie et/ou tension de batterie basse		
	<ul style="list-style-type: none"> ■ Les contacts de la station de base sont encrassés. ■ Les zones de contact sur l'appareil sont encrassées. 	Nettoyer les contacts de charge et les zones de contact.
	<ul style="list-style-type: none"> ■ La station de base n'a pas de courant. 	Brancher la station de base à l'alimentation électrique.

Panne	Cause	Remède
	<ul style="list-style-type: none"> ■ L'appareil ne touche pas les contacts de charge. 	<ul style="list-style-type: none"> ■ Poser l'appareil sur la station de base et vérifier si les contacts de charge adhèrent bien. ■ Faire appel au service de maintenance du fabricant.
	<ul style="list-style-type: none"> ■ La batterie a atteint sa durée de vie utile. 	Faire appel au service de maintenance du fabricant.
	<ul style="list-style-type: none"> ■ L'équipement électronique de charge est défectueux. 	Faire appel au service de maintenance du fabricant.
L'affichage échoue.		
	Pas d'affichage correct sur l'écran	<ol style="list-style-type: none"> 1. Arrêtez l'appareil avec le bouton STOP. 2. Utilisez le bouton Marche/Arrêt  pour éteindre et rallumer l'appareil. 3. Reconnaître l'erreur.

10.2 Codes d'erreur et leur élimination

REMARQUE En cas de pannes ne figurant pas dans ce tableau ou ne pouvant pas être éliminées, contacter notre service après-vente compétent.

Vous trouverez la liste complète des codes d'erreurs à l'adresse suivante :

<https://alko-garden.com/robolino-error-codes/>



Code d'erreur	Cause	Remède
CN001 : Tilt sensor	Le capteur d'inclinaison s'est déclenché : <ul style="list-style-type: none"> ■ Inclinaison max. dépassée ■ L'appareil a été porté ■ Pente trop abrupte 	Poser l'appareil sur une surface plane et acquitter le défaut.
CN002 : Lift sensor	Le capteur de levage s'est déclenché : <ul style="list-style-type: none"> ■ La gaine de l'appareil a été déviée vers le haut par un obstacle ou une personne soulevant l'appareil. 	Retirer l'obstacle.
CN005 : Bumper deflected	L'appareil a roulé sur un obstacle et ne peut pas s'en dégager (par ex. collision près de la station de base).	<ul style="list-style-type: none"> ■ Poser l'appareil sur la zone de pelouse libre et délimitée. ■ Corriger la position du câble périphérique.



Code d'erreur	Cause	Remède
CN007 : No loop signal	<ul style="list-style-type: none"> ■ Aucun signal de boucle ■ Le câble périphérique est défectueux. ■ Le signal de boucle est trop faible. 	<ul style="list-style-type: none"> ■ Contrôler les LED sur la station de base. ■ Contrôler l'alimentation électrique de la station de base. Débrancher et rebrancher le bloc d'alimentation. ■ Contrôler l'absence de détériorations sur le câble périphérique. Réparer le câble défectueux.
CN008 : Loop signal weak	<ul style="list-style-type: none"> ■ Signal de boucle trop faible ■ Câble périphérique enterré trop profondément 	<ul style="list-style-type: none"> ■ Contrôler les LED sur la station de base. ■ Contrôler l'alimentation électrique de la station de base. Débrancher et rebrancher le bloc d'alimentation. ■ Lever le câble périphérique à la hauteur prescrite, le fixer éventuellement directement sur l'herbe.
CN010 : Bad position	<ul style="list-style-type: none"> ■ L'appareil est en dehors de la zone de pelouse délimitée. ■ Le câble périphérique a été posé en croix. 	<ul style="list-style-type: none"> ■ Poser l'appareil sur la zone de pelouse libre et délimitée. ■ Corriger la position du câble périphérique autour des courbes et des obstacles. Supprimer le croisement de câbles.
CN011 : Escaped robot	L'appareil est en dehors de la zone de pelouse délimitée.	Corriger la position du câble périphérique autour des courbes et des obstacles.
CN012 : Cal : no loop CN015 : Cal : outside	Erreur pendant l'étalonnage : <ul style="list-style-type: none"> ■ L'appareil ne peut pas trouver le câble périphérique. 	<ul style="list-style-type: none"> ■ Contrôler l'alimentation électrique de la station de base. Débrancher et rebrancher le bloc d'alimentation. ■ Poser l'appareil sur la position d'étalonnage prescrite, l'aligner exactement à angle droit. L'appareil doit pouvoir rouler sur le câble périphérique.
CN017 : Cal : signal weak	Erreur pendant l'étalonnage : <ul style="list-style-type: none"> ■ Signal de boucle trop faible ■ Aucun signal de boucle ■ Le câble périphérique est défectueux. 	<ul style="list-style-type: none"> ■ Poser l'appareil sur la position d'étalonnage prescrite, l'aligner exactement à angle droit. ■ Contrôler l'alimentation électrique de la station de base. Débrancher et rebrancher le bloc d'alimentation. ■ Contrôler l'absence de détériorations sur le câble périphérique.
CN018 : Cal : Collision	Erreur pendant l'étalonnage : <ul style="list-style-type: none"> ■ L'appareil s'est heurté à un obstacle. 	Retirer l'obstacle.
CN038 : Battery	La batterie est vide :	

Code d'erreur	Cause	Remède
	<ul style="list-style-type: none"> La boucle du câble périphérique est trop longue, trop d'flots. 	Corriger la position du câble périphérique.
	<ul style="list-style-type: none"> Lors du chargement, pas de contact avec les contacts de charge 	<ul style="list-style-type: none"> Nettoyer les contacts de charge. Poser l'appareil sur la station de base et vérifier si les contacts de charge adhèrent bien. Faire vérifier et remplacer les contacts de charge par le service de maintenance du fabricant.
	<ul style="list-style-type: none"> Obstacles à proximité de la station de base 	Retirer les obstacles.
	<ul style="list-style-type: none"> L'appareil s'est enlisé. 	Poser l'appareil sur la zone de pelouse libre et délimitée.
	<ul style="list-style-type: none"> L'appareil ne trouve pas la station de base. 	<ul style="list-style-type: none"> Contrôler l'absence de détériorations sur le câble périphérique. Faire mesurer le câble périphérique par le service de maintenance du fabricant.
	<ul style="list-style-type: none"> La batterie est usée. 	Faire remplacer la batterie par le service de maintenance du fabricant.
	<ul style="list-style-type: none"> L'équipement électronique de charge est défectueux. 	Faire contrôler l'équipement électronique de charge par le service de maintenance du fabricant.
CN099 : Recov escape	La résolution automatique du défaut est impossible	<ul style="list-style-type: none"> Acquitter manuellement le message de dérangement. En cas de récurrence : Faire examiner l'appareil par le service de maintenance du fabricant.
CN104 : Battery over heating	<ul style="list-style-type: none"> La batterie est surchauffée (plus de 60 °C). Aucun déchargement n'est possible. Arrêt d'urgence via le dispositif électronique de surveillance 	<ul style="list-style-type: none"> Mettre l'appareil hors service et laisser refroidir la batterie. Ne pas poser l'appareil sur la station de base.
CN110 : Blade motor over heating	Le moteur de tonte est surchauffé (plus de 80 °C).	<ul style="list-style-type: none"> Mettre l'appareil hors service et laisser refroidir. En cas de récurrence : Faire examiner l'appareil par le service de maintenance du fabricant.
CN119 : R-Bumper deflected CN120 : L-Bumper deflected	L'appareil a roulé sur un obstacle et ne peut pas s'en dégager.	Retirer l'obstacle.

Code d'erreur	Cause	Remède
CN128 : Recov Impos-sible	<ul style="list-style-type: none"> ■ L'appareil a roulé sur un obstacle et ne peut pas s'en dégager. 	Retirer l'obstacle.
	<ul style="list-style-type: none"> ■ L'appareil est en dehors de la zone de pelouse délimitée. 	<ul style="list-style-type: none"> ■ Poser l'appareil sur la zone de pelouse libre et délimitée. ■ Corriger la position du câble périphérique.
CN129 : Blocked WL	Le moteur de roue gauche est bloqué.	Retirer le blocage.
CN130 : Blocked WR	Le moteur de roue droite est bloqué.	Retirer le blocage.
CN135 : Battery disconnect	Appareil arrêté en cours de fonctionnement par la batterie.	Vérifier ou remplacer la batterie.

11 TRANSPORT

Pour transporter l'appareil, veuillez procéder de la manière suivante :

1. Arrêter l'appareil avec  ou la touche d'arrêt.
2. Éteindre l'appareil avec .
3. Soulever l'appareil par les deux mains sur le boîtier :
 - Il est interdit de toucher les lames de coupe.
 - Les lames de coupe doivent toujours être orientées dans la direction opposée au corps.

12 STOCKAGE

12.1 Ranger le robot de tonte

Pendant l'hiver ou lorsqu'il est mis hors service pendant une période prévue supérieure à 30 jours, il faut remiser l'appareil.

1. Recharger complètement la batterie.
2. Nettoyer soigneusement l'appareil (voir *chapitre 9.1 "Nettoyage", page 98*).
3. Conserver l'appareil :
 - debout sur toutes ses roues
 - dans un endroit sec, à l'abri du gel
 - hors de portée des enfants
4. Contrôler l'état de la batterie au bout d'env. 3 mois de remisage (voir *chapitre 2.8 "Batterie", page 85*).

12.2 Démontez la borne de chargement et la remiser (18, 19)

Démontez la borne de chargement et la remiser pendant l'hiver ou lorsqu'une non-utilisation de plus de 30 jours est prévue.

1. Couper le bloc d'alimentation du secteur et le débrancher de la station de base.
2. Démontez la borne de chargement :
 - Dévisser les deux vis (18/1) et (18/2) de la borne de chargement (18/3).
 - Enfoncer simultanément les deux touches (18/4, 19/1) pour déverrouiller la borne de chargement.
 - Faire basculer la borne de chargement (19/a).
 - Détacher les branchements électriques (19/2) et (19/3).
 - Fermer (19/b) l'ouverture du socle (19/4) à l'aide du cache pour l'hiver (19/5), voir les caractéristiques techniques.
3. Conserver la borne de chargement (voir *chapitre 12.1 "Ranger le robot de tonte", page 104*).

12.3 Hibernation du câble périphérique

Le câble périphérique peut demeurer dans le sol et il n'est pas nécessaire de le retirer.

13 ÉLIMINATION

Indications de la loi allemande sur les appareils électriques et électroniques



- Les appareils électriques et électroniques ne doivent pas être jetés aux ordures ménagères, mais être triés avant leur mise au rebut !
- Les piles ou batteries usagées qui ne sont pas fixées à demeure dans l'appareil usagé doivent être retirées avant d'éliminer l'appareil ! Leur élimination est régie par la loi sur les piles.
- Les détenteurs et utilisateurs d'appareils électriques et électroniques sont légalement tenus de les rapporter après utilisation.
- L'utilisateur final porte seul la responsabilité de la suppression de ses données personnelles sur l'appareil usagé à éliminer !

Le symbole de la poubelle barrée signifie que les appareils électriques et électroniques usés ne doivent pas être jetés aux ordures ménagères.

Les appareils électriques et électroniques peuvent être déposés gratuitement aux endroits suivants :

- Points de collecte ou centres de tri publics (p. ex. déchetteries communales)
- Points de vente d'appareils électroniques (magasins ou en ligne) si le revendeur est obligé de reprendre l'appareil ou s'il le propose.

Ces déclarations ne s'appliquent qu'aux appareils installés et vendus dans les pays de l'Union européenne et soumis à la directive européenne 2012/19/UE. Dans les pays en dehors de l'Union européenne, des dispositions différentes peuvent être applicables en matière d'élimination des appareils électriques et électroniques.

Indications de la loi allemande sur les piles (BattG)



- Les piles et batteries usagées ne doivent pas être jetées aux ordures ménagères, mais être triées avant leur mise au rebut !
- Pour retirer en toute sécurité les piles et batteries de l'appareil électronique et pour toute information sur le type ou le système chimique, reportez-vous aux informations données dans le manuel d'utilisation et/ou de montage.
- Les propriétaires et utilisateurs de piles et de batteries sont légalement tenus de les rap-

porter après utilisation. La reprise de ces produits est limitée à une quantité estimée normale pour un ménage.

Les piles usagées peuvent contenir des substances nocives ou des métaux lourds qui peuvent nuire à l'environnement et à la santé. Le retraitement des piles usagées et l'utilisation des ressources qu'elles contiennent contribuent à la protection de ces deux ressources vitales.

Le symbole de la poubelle barrée signifie que les piles et les batteries ne doivent pas être jetées aux ordures ménagères.

En outre, s'il y a sous la poubelle les mentions Hg, Cd ou Pb, cela signifie que :

- Hg : la batterie contient plus de 0,0005 % de mercure
- Cd : la batterie contient plus de 0,002 % de cadmium
- Pb : la batterie contient plus de 0,004 % de plomb

Les batteries et les piles peuvent être déposées gratuitement aux endroits suivants :

- Points de collecte ou centres de tri publics (p. ex. déchetteries communales)
- points de vente de piles et de batteries
- points de reprise du réseau national de récupération des piles usagées des appareils
- point de reprise du fabricant (s'il n'est pas membre du réseau national de récupération)

Ces déclarations ne s'appliquent qu'aux piles et batteries vendues dans les pays de l'Union européenne et soumises à la directive européenne 2006/66/CE. Dans les pays en dehors de l'Union européenne, des dispositions différentes peuvent être applicables en matière d'élimination des piles et batteries.

Consignes concernant l'emballage

Les matériaux d'emballage sont recyclables. Éliminer les emballages d'une manière respectant l'environnement.

Démontez la batterie avant de mettre l'appareil au rebut (16)

Un démontage de la batterie intégrée est nécessaire avant la mise au rebut de l'appareil et son recyclage de manière écologique.

1. Dévisser les vis (16/ 1).
2. Enlever le cache du compartiment à batterie (16/2).
3. Débrancher et enlever la batterie (16/ 3).
4. Remettre le cache en place et revisser les vis.

14 SERVICE CLIENTS/APRÈS-VENTE

En cas de questions portant sur la garantie, les réparations ou les pièces de rechange, contacter le service de maintenance AL-KO le plus proche de chez vous. Vous le trouverez à l'adresse suivante sur Internet :

www.alko-garden.com/service-contacts

Vous trouverez de plus amples informations sur les pièces de rechange à l'adresse :

www.alko-garden.com/spareparts

16 GARANTIE

Pendant la période légale de garantie contre les vices de fabrication, nous éliminons par réparation ou remplacement, selon notre choix, tout défaut de matériau ou de fabrication survenu sur l'appareil. La durée de prescription dépend de la législation respective en vigueur dans le pays où a été acheté l'appareil.

Notre garantie s'applique seulement en cas :

- de respect du présent manuel d'utilisation,
- d'utilisation correcte,
- d'utilisation de pièces de rechange d'origine.

La garantie ne s'applique pas en cas :

- de tentatives de réparation par l'utilisateur,
- de modifications techniques par l'utilisateur,
- d'utilisation non conforme.

Sont exclues de la garantie :

- les détériorations de la peinture dues à une usure normale,
- les pièces d'usure qui figurent en encadré sur la carte des pièces de rechange xxxxxx (x).

La période de garantie commence à courir au moment de l'achat par le premier utilisateur final. La date d'achat figurant sur la preuve d'achat fait foi. Veuillez vous adresser à votre revendeur ou bien au point de service après-vente agréé le plus proche, en présentant cette déclaration et la preuve d'achat. Les droits légaux de l'acheteur vis-à-vis du vendeur en cas de défaut ne sont pas affectés par cette déclaration.

TRADUZIONE DEL MANUALE PER L'USO ORIGINALE**Sommario**

1 Istruzioni per l'uso	108	4.5 Posa del cavo perimetrale.....	116
1.1 Simboli sulla copertina.....	108	4.5.1 Allacciamento del cavo perime-	116
1.2 Descrizione dei simboli e parole se-	108	trale alla stazione base (07/b).....	116
2 Descrizione del prodotto	108	4.5.2 Posa del cavo perimetrale (05)....	116
2.1 Dotazione di serie (01).....	109	4.5.3 Escludere gli ostacoli	116
2.2 Tosaerba robot (02).....	109	4.5.4 Delimitare i corridoi (05/h).....	117
2.3 Simboli sull'apparecchio	109	4.5.5 Escludere le pendenze (15).....	117
2.4 Pannello di comando (03).....	109	4.5.6 Creare cavi di riserva (11).....	117
2.5 Display	110	4.5.7 Errori tipici nella posa dei cavi	117
2.6 Struttura del menu	110	(06).....	117
2.7 Stazione base (04).....	111	4.6 Allacciamento della stazione base	117
2.8 Batteria	111	all'alimentazione (08)	117
2.9 Descrizione del funzionamento.....	112	4.7 Verificare gli allacciamenti alla stazio-	118
2.10 Modulo radio WLAN (Wi-Fi) e app	112	ne base (08)	118
AL-KO inTOUCH Smart Garden.....	112	4.8 Installazione del kit di ritorno rapido ...	118
3 Sicurezza	113	5 Messa in funzione.....	118
3.1 Utilizzo conforme alla destinazione ...	113	5.1 Caricare la batteria (12)	118
3.2 Possibile uso errato	113	5.2 Eseguire le impostazioni	118
3.3 Dispositivi di sicurezza e di protezio-	113	5.3 Impostare l'altezza di taglio (14).....	118
ne.....	113	5.4 Eseguire la corsa di calibratura auto-	119
3.3.1 Inserimento di PIN e PUK	113	matica.....	119
3.3.2 Sensori	113	5.5 Impostazione dei punti di inizio	119
3.4 Indicazioni di sicurezza.....	114	6 Utilizzo	120
3.4.1 Operatore	114	6.1 Avviare l'apparecchio a mano	120
3.4.2 Dispositivi di protezione persona-	114	6.2 Interrompere la funzionalità taglio	120
le.....	114	6.3 Tagliare le aree secondarie (05/NF) ..	120
3.4.3 Sicurezza delle persone e degli	114	7 Impostazioni	120
animali	114	7.1 Richiamare le impostazioni - Genera-	120
3.4.4 Sicurezza dell'apparecchio.....	114	le	120
3.4.5 Sicurezza elettrica	115	7.2 Attivare/Disattivare i toni dei tasti	120
4 Montaggio	115	7.3 Attivazione/Disattivazione della mo-	120
4.1 Disimballo dell'apparecchio	115	dalità Eco	120
4.2 Pianificare le aree di taglio (05)	115	7.4 Impostazione del sensore di pioggia..	121
4.3 Preparare le aree di taglio	115	7.5 Impostare il programma di taglio	121
4.4 Montaggio della stazione base (07/a,	116	7.5.1 Impostare il programma di taglio	121
17).....	116	- Generale	121
		7.5.2 Impostazione delle ore di taglio ...	121
		7.5.3 Modalità Passaggio.....	122
		7.6 inTOUCH.....	122



7.7	Taglio perimetrale con avviamento manuale.....	122
7.8	Impostare il taglio delle superfici secondarie.....	122
7.9	Impostazione del contrasto display....	122
7.10	Protezione delle impostazioni.....	123
7.11	Ricalibratura.....	123
7.12	Ripristino delle impostazioni di fabbrica.....	123
8	Visualizzare le informazioni.....	123
9	Manutenzione e cura.....	123
9.1	Pulizia.....	123
9.2	Controlli regolari.....	124
9.3	Cambio delle lame di taglio.....	124
10	Supporto in caso di anomalie.....	125
10.1	Correggere gli errori dell'apparecchio e di gestione.....	125
10.2	Codici di errore ed eliminazione.....	126
11	Trasporto.....	129
12	Conservazione.....	129
12.1	Conservare il tosaerba robot.....	129
12.2	Smontaggio e conservazione della colonnina di ricarica (18, 19).....	130
12.3	Conservazione invernale del cavo perimetrale.....	130
13	Smaltimento.....	130
14	Servizio clienti/Assistenza.....	131
15	Informazioni sulla dichiarazione di conformità.....	131
16	Garanzia.....	131

1 ISTRUZIONI PER L'USO

- Le istruzioni per l'uso originali sono quelle in tedesco. Tutte le altre varianti linguistiche sono traduzioni delle istruzioni per l'uso originali.
- Conservare le presenti istruzioni per l'uso per avere sempre a portata di mano, in caso di necessità, tutte le informazioni sull'apparecchio.
- Consegnare l'apparecchio ad altre persone solo insieme alle presenti istruzioni per l'uso.

- Attenersi alle indicazioni di sicurezza e alle avvertenze contenute nelle presenti istruzioni per l'uso.

1.1 Simboli sulla copertina

Simbolo	Significato
	Prima della messa in funzione, leggere attentamente queste istruzioni per l'uso. È il presupposto per lavorare in modo sicuro e per una gestione regolare.
	Istruzioni per l'uso
	Maneggiare con cura la batteria agli ioni di litio. In particolare, osservare le avvertenze su trasporto, stoccaggio e smaltimento delle presenti istruzioni per l'uso!

1.2 Descrizione dei simboli e parole segnaletiche

 **PERICOLO!** Mostra una situazione pericolosa imminente che, se non viene evitata, ha come conseguenza la morte o una lesione grave.

 **ATTENZIONE!** Mostra una situazione potenzialmente pericolosa che, se non viene evitata, potrebbe avere come conseguenza la morte o una lesione grave.

 **CAUTELA!** Mostra una situazione potenzialmente pericolosa che, se non viene evitata, potrebbe avere come conseguenza una lesione leggera o di media gravità.

 **ATTENZIONE!** Mostra una situazione che, se non viene evitata, potrebbe avere come conseguenza dei danni materiali.

 **AVVISO** Indicazioni speciali volte a migliorare la comprensione e l'uso.

2 DESCRIZIONE DEL PRODOTTO

Questa documentazione descrive un tosaerba robot totalmente automatico alimentato a batteria che si sposta liberamente sulla superficie erbosa. L'altezza di taglio può essere impostata.

2.1 Dotazione di serie (01)

Il pacchetto include gli articoli elencati. Controllare se sono inclusi tutti gli articoli:



N.	Componente
1	Robot tosaerba
2	Guida rapida
3	Istruzioni per l'uso
4	Picchetti *
5	Alimentatore
6	Stazione base incl. viti di terra (5 pz.)
7	Cavo perimetrale *
8	Coperchio per l'inverno *

* a seconda del modello (vedere i dati tecnici)

2.2 Tosaerba robot (02)





N.	componente
1	Pannello di comando con display (interno)
2	tasto STOP (arresta l'apparecchio e le lame di taglio entro 2 secondi)
3	Contatti di carica
4	Regolazione altezza (interna)
5	Rotelle anteriori (orientabili)
6	Piatto di taglio
7	Ruota motrice
8	Disco a lame
9	Vite di fissaggio
10	Lama di sgombero
11	Lama di taglio
12	Vano batteria



2.3 Simboli sull'apparecchio





Simbolo	Significato
	Pericolo di lesioni e rischio di danni materiali causati da oggetti vaganti!
	Maneggiare con estrema cautela!

Simbolo	Significato
	Non avvicinare mani e piedi al gruppo di taglio!
	Mantenere la distanza di sicurezza!
	Prima della messa in funzione leggere le istruzioni per l'uso!
	Per avviare l'apparecchio, immettere il PIN.
	Non salire sull'apparecchio per farsi trasportare!

2.4 Pannello di comando (03)

N.	componente
1	 (Tasto HOME): Interrompere la funzionalità taglio, l'apparecchio rientra nella stazione base. Inizia automaticamente il giorno successivo all'ora di taglio impostata.
2	Sensore di pioggia: registra se piove (vedere capitolo 7.4 "Impostazione del sensore di pioggia", pagina 121).
3	Display: visualizza lo stato di esercizio corrente dell'apparecchio, il nome del menu selezionato, le sue voci di menu e le funzioni da selezionare (vedere capitolo 2.5 "Display", pagina 110).
4	  (tasti freccia): per selezionare le voci di menu, aumentare o ridurre i valori numerici, scegliere tra le impostazioni.
5	 (tasto Start/Pause): <ul style="list-style-type: none"> ■ premuto 1 volta: per avviare e interrompere manualmente la funzionalità di taglio. ■ premuto 2 volte: per riprendere la funzionalità di taglio subito dopo l'attivazione del tasto HOME.

N.	componente
6	 (tasti funzione): per richiamare la funzione visualizzata di volta in volta sopra il tasto sul display.
7	 (tasto On/Off): per accendere e spegnere l'apparecchio.
8	 (tasto Menu): per richiamare il menu principale.

N.	Visualizzazione
1	Nome del menu selezionato (qui: Menu principale)
2	Voci di menu: vengono sempre visualizzate soltanto due voci di menu (qui: Impostazioni e Informazioni). Con  e  è possibile visualizzare altre voci di menu.
3	Funzioni per la voce di menu selezionata (qui: Impostazioni). Con  e  è possibile richiamare le funzioni.
4	Asterisco per contrassegnare la voce di menu visualizzata (qui: Impostazioni)

2.5 Display

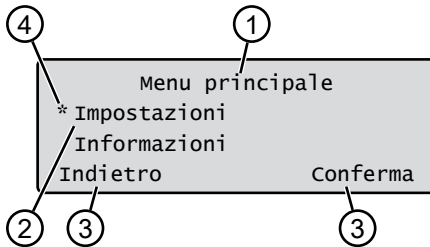

2.6 Struttura del menu

Menu principale

Programmi

Programma settimanale vedere capitolo 7.5 "Impostare il programma di taglio", pagina 121

Punti di inizio vedere capitolo 5.5 "Impostazione dei punti di inizio", pagina 119

Info programmi vedere capitolo 8 "Visualizzare le informazioni", pagina 123

Impostazioni

Ora vedere capitolo 5.2 "Eeguire le impostazioni", pagina 118

Data vedere capitolo 5.2 "Eeguire le impostazioni", pagina 118

Lingua vedere capitolo 5.2 "Eeguire le impostazioni", pagina 118

Codice PIN vedere capitolo 5.2 "Eeguire le impostazioni", pagina 118

Toni tasti vedere capitolo 7.2 "Attivare/Disattivare i toni dei tasti", pagina 120

EcoMode vedere capitolo 7.3 "Attivazione/Disattivazione della modalità Eco", pagina 120

Quick Homing Kit vedere capitolo 4.8 "Installazione del kit di ritorno rapido", pagina 118

Sensore pioggia vedere capitolo 7.4 "Impostazione del sensore di pioggia", pagina 121

Ritardo sensore pioggia vedere capitolo 7.4 "Impostazione del sensore di pioggia", pagina 121

Sens. alla pioggia vedere capitolo 7.4 "Impostazione del sensore di pioggia", pagina 121

inTOUCH vedere capitolo 7.6 "inTOUCH", pagina 122

Tosatura lungo i bordi vedere capitolo 7.7 "Taglio perimetrale con avviamento manuale", pagina 122

Superficie secondaria attivo/inattivo vedere capitolo 7.8 "Impostare il taglio delle superfici secondarie", pagina 122

Contrasto display vedere capitolo 7.9 "Impostazione del contrasto di display", pagina 122

Protezione delle impostazioni vedere capitolo 7.10 "Protezione delle impostazioni", pagina 123

Ricalibratura vedere capitolo 7.11 "Ricalibratura", pagina 123

Impostazioni di fabbrica vedere capitolo 7.12 "Ripristino delle impostazioni di fabbrica", pagina 123

Informazioni

Assistenza lame vedere capitolo 8 "Visualizzare le informazioni", pagina 123

Hardware vedere capitolo 8 "Visualizzare le informazioni", pagina 123

Software vedere capitolo 8 "Visualizzare le informazioni", pagina 123

Info programmi vedere capitolo 8 "Visualizzare le informazioni", pagina 123

Anomalie vedere capitolo 8 "Visualizzare le informazioni", pagina 123

2.7 Stazione base (04)

N.	Componente
1	Piastra base
2	LED per visualizzazione stato
3	Contatto di carica
4	Tasto Home  *
5	Colonnina di ricarica
6	Pozzetto cavi
7	Passaruota
8	Foro per viti di terra (9)
9	Viti di terra

* a seconda del modello (vedere i dati tecnici)

2.8 Batteria

La batteria può essere sostituita dall'utente.

AVVISO Caricare completamente la batteria prima del primo utilizzo. La batteria può essere utilizzata in qualsiasi stato di carica a scelta. Un'interruzione della carica non danneggia la batteria. La batteria può essere caricata solo quando l'apparecchio è acceso.

- La batteria è parzialmente caricata al momento della consegna. Nel normale esercizio, la batteria viene caricata regolarmente. L'apparecchio rientra quindi nella stazione base.
- Quando la carica è completa (100 %), l'elettronica di controllo integrata interrompe automaticamente il processo di carica.
- Il processo di carica funziona soltanto se i contatti di carica della stazione base sono

correttamente agganciati a quelli dell'apparecchio.

- A temperature superiori ai 45 °C, il perimetro di protezione incorporato impedisce il caricamento della batteria. In questo modo si evita la distruzione della batteria.
- Se la durata utile della batteria pur completamente carica si riduce notevolmente, far sostituire la batteria.
- Se a causa d'invecchiamento o tempi di ricovero o stoccaggio troppo lunghi la carica della batteria dovesse scendere oltre il livello stabilito dal costruttore, non sarà più possibile ricaricarla. Far controllare ed eventualmente sostituire la batteria e l'elettronica di controllo dal rivenditore specializzato, tecnico o partner di assistenza AL-KO.
- Lo stato della batteria è indicato sul display. Dopo 3 mesi controllare lo stato della batteria. A tale scopo, accendere l'apparecchio e leggere lo stato di carica. Se la batteria viene caricata solo a circa il 30% o meno, posizionare l'apparecchio sulla stazione base e accenderlo per caricare la batteria. Se la colonnina di carica è stata rimossa dalla stazione di base (vedere capitolo 12.2 "Smontaggio e conservazione della colonnina di ricarica (18, 19)", pagina 130), montare di nuovo nella sequenza inversa e collegare di nuovo la stazione base alla rete.
- Se l'elettrolita è fuoriuscito all'interno del vano batteria: far riparare l'apparecchio da un centro di assistenza AL-KO.
- Se la batteria è stata estratta dall'apparecchio: se gli occhi o le mani sono entrati in contatto con una perdita di elettrolito, risciacquare con acqua. Consultare immediatamente un medico.

2.9 Descrizione del funzionamento

Spostamento sulla superficie erbosa

L'apparecchio si muove liberamente all'interno di un'area di taglio delimitata da un cavo perimetrale. L'orientamento dell'apparecchio avviene tramite sensori che rilevano il campo elettromagnetico del cavo perimetrale.

Se l'apparecchio urta un ostacolo, si ferma e riparte in un'altra direzione. Se l'apparecchio arriva in un punto in cui non è possibile operare, ciò viene visualizzato mediante un messaggio sul display.

Con il sensore di pioggia attivato, se l'apparecchio rileva la presenza di umidità torna automaticamente alla stazione base.

Funzionalità di taglio e modalità di ricarica

Le fasi di taglio si alternano costantemente con le fasi di ricarica. Se durante il taglio la carica della batteria si riduce fino a un determinato valore (display: 0 %), l'apparecchio torna alla stazione base lungo il cavo perimetrale.

I programmi di taglio sono preimpostati e possono essere modificati sull'apparecchio o nell'app.

Il senso di rotazione del motore tosaerba viene invertito ad ogni nuovo avvio. In questo modo si raddoppia la durata delle lame di taglio.

2.10 Modulo radio WLAN (Wi-Fi) e app AL-KO inTOUCH Smart Garden

Il robot tosaerba è equipaggiato con un modulo radio WLAN (Wi-Fi). Questo modulo consente di comandare, regolare e monitorare comodamente l'apparecchio tramite app da un dispositivo mobile (smartphone, tablet).

AVVISO Per poter utilizzare l'app AL-KO inTOUCH Smart Garden, il dispositivo mobile utilizzato richiede un collegamento internet.

AVVISO Affinché il suo software sia sempre aggiornato, è necessario che il robot tosaerba sia collegato a Internet tramite una rete wireless. L'app AL-KO inTOUCH Smart Garden informa sui nuovi aggiornamenti software disponibili per il robot tosaerba. Questi vengono scaricati automaticamente.

App AL-KO inTOUCH Smart Garden

L'app AL-KO inTOUCH Smart Garden è disponibile nel Google Play Store per dispositivi con sistema Android e nell'Apple App Store per dispositivi con sistema iOS:



Scansionare questo codice QR per scoprire come installare l'app AL-KO inTOUCH Smart Garden sullo smartphone e ottenere altre informazioni sull'apparecchio. In questo modo è anche possibile collegare un apparecchio con "connessione smart" a Internet.

i AVVISO Il robot tosaerba si collega solamente a una rete wireless da 2,4 GHz. Le reti wireless da 5 GHz non sono supportate.

Per consentire il collegamento del robot tosaerba con capacità wireless all'app AL-KO inTOUCH Smart Garden, tosaerba e smartphone devono trovarsi nel raggio d'azione di un router con una potenza del segnale sufficiente (consigliata: min. 50%).

1. Avviare l'app AL-KO inTOUCH Smart Garden.
2. Creare **un'unica volta** l'account utente:
 - Selezionare "Accesso / Registrazione" > "Registrazione".
 - Immettere l'indirizzo e-mail e la password.
 - Attivare la casella "Letto e concordato...".
 - Selezionare il pulsante "Registrazione".
3. Accedere con l'account utente precedentemente creato.
4. Avviare la procedura guidata di connessione selezionando "Aggiungi nuovo apparecchio".
5. Seguire le ulteriori istruzioni.

i AVVISO Se il robot tosaerba si sposta in un'area del giardino con una connessione WiFi scarsa o assente, le impostazioni dell'app AL-KO inTOUCH Smart Garden vengono eseguite soltanto quando il robot torna in un'area con un buon segnale. Se il segnale wireless del router non è sufficientemente forte in tutto il giardino, è possibile ampliare il suo raggio d'azione servendosi di un ripetitore comunemente in commercio.

In caso di malfunzionamenti, può fornire aiuto un rivenditore con l'app AL-KO inTOUCH Smart Garden installata. Al rivenditore deve essere fornito l'accesso al robot tosaerba tramite l'app AL-KO inTOUCH Smart Garden.

Oltre all'accesso remoto ai robot tosaerba collegati, l'app AL-KO inTOUCH Smart Garden offre anche altre funzionalità, quali collegamento ad altri apparecchi AL-KO o notifiche push in caso di errore.

3 SICUREZZA

3.1 Utilizzo conforme alla destinazione

Questo apparecchio è concepito esclusivamente per l'uso in aree private. Ogni altro utilizzo e modifica o installazione verranno considerati estranei alla destinazione d'uso e avranno come conseguenza la decadenza della garanzia, oltre alla

perdita della conformità e al rifiuto da parte del costruttore di qualsiasi responsabilità rispetto ai danni all'utente o a terzi.

I limiti di applicazione dell'apparecchio sono: vedere i dati tecnici.

3.2 Possibile uso errato

Questo apparecchio non è indicato per l'uso all'interno di impianti pubblici, parchi, strutture sportive e per lavori paesaggistici e forestali.

3.3 Dispositivi di sicurezza e di protezione

⚠ ATTENZIONE! Pericolo di lesioni. Dispositivi di sicurezza e di protezione difettosi o disattivati possono avere come conseguenza lesioni gravi.

- Far riparare i dispositivi di sicurezza e di protezione difettosi.
- Non disattivare mai i dispositivi di sicurezza e di protezione.

3.3.1 Inserimento di PIN e PUK

L'apparecchio può essere avviato solo inserendo un codice PIN (Personal Identification Number). Pertanto, viene impedita l'accensione a persone non autorizzate. L'impostazione di fabbrica del PIN è 0000. Il PIN può essere modificato, vedere capitolo 5.2 "Eseguire le impostazioni", pagina 118.

Se il codice PIN viene inserito in modo errato per 3 volte, è necessario il PUK (Personal Unblocking Key). Se anche questo viene inserito in modo errato, è necessario attendere 24 ore fino al successivo inserimento.

- Conservare il PIN e il PUK in un luogo inaccessibile alle persone non autorizzate.

3.3.2 Sensori

L'apparecchio è dotato di più sensori di sicurezza. Se viene spento da un sensore di sicurezza, non si riavvia automaticamente. Il messaggio di errore viene visualizzato sul display e deve essere confermato. La causa dell'attivazione del sensore deve essere eliminata.

Sensore di sollevamento

Se l'apparecchio viene sollevato dall'alloggiamento durante il funzionamento, la trazione viene disinserita e le lame vengono arrestate.

Sensori antiurto per il riconoscimento di ostacoli

L'apparecchio è provvisto di sensori che in caso di contatto con ostacoli ne modificano la direzione di marcia. In caso di urto contro un ostacolo,

la parte superiore dell'alloggiamento si sposta leggermente e si attiva il sensore antiurto.

Sensore antiribaltamento in direzione di marcia/laterale

Se incontra una salita o una discesa nella direzione di marcia o un'inclinazione laterale maggiore di quanto previsto per il modello specifico, l'apparecchio modifica o inverte completamente la direzione di marcia.

Sensore di pioggia

A seconda del modello, l'apparecchio può essere dotato di un sensore di pioggia che, se attivato, interrompe la tosatura quando inizia a piovere e provvede a far tornare l'apparecchio nella stazione base (vedere i dati tecnici).

Sensore di gelo

L'apparecchio è dotato di un sensore di gelo, che in caso di basse temperature emette un messaggio sull'apparecchio stesso o una notifica push nell'app AL-KO inTOUCH Smart Garden (vedere i dati tecnici). È possibile impostare la temperatura a cui il messaggio viene emesso.

Emissioni elettromagnetiche



L'apparecchio può essere utilizzato in modo affidabile nelle immediate vicinanze di altri robot tosaerba (distanza di 0,5 m).

Il segnale utilizzato nel cavo perimetrale è conforme allo standard definito dall'EGMF (Associazione europea produttori di apparecchiature da giardino) per le emissioni elettromagnetiche.

3.4 Indicazioni di sicurezza

3.4.1 Operatore

- Divieto di utilizzo dell'apparecchio a minori di 16 anni o persone con capacità fisiche, sensoriali o mentali ridotte o con mancanza di esperienza e conoscenza che non abbiano letto le istruzioni per l'uso. Osservare le norme di sicurezza specifiche del Paese per l'età minima degli utenti.
- Non utilizzare l'apparecchio sotto l'effetto di alcol, droghe o medicinali.

3.4.2 Dispositivi di protezione personale

- Per evitare lesioni agli occhi è necessario l'uso di abbigliamento ed equipaggiamento protettivo a norma di legge.

- L'attrezzatura di protezione individuale è costituita da:
 - pantaloni lunghi e scarpe robuste.
 - durante la manutenzione e la cura: guanti di protezione.

3.4.3 Sicurezza delle persone e degli animali

Nelle aree ad accesso pubblico è necessario installare avvisi intorno alla zona di taglio con il seguente contenuto:

⚠ ATTENZIONE! Tosaerba automatico in funzione! Non avvicinarsi all'apparecchio! Tenere bambini e animali a distanza!

- Durante il funzionamento accertarsi che nessuna persona - in particolare bambini - o animale si trovi sull'apparecchio o nelle sue vicinanze o giochi con l'apparecchio.
- È vietato sedersi sull'apparecchio e toccare le lame di taglio!
- Tenere corpo e indumenti lontani dal gruppo di taglio.
- Al fine di proteggere gli animali notturni, come ad esempio i ricci, non utilizzare il Robolinho al buio.

3.4.4 Sicurezza dell'apparecchio

- Prima del lavoro accertarsi che nessun oggetto (ad es. rami, vetro, metallo, indumenti, pietre, attrezzi da giardino o giocattoli) si trovi all'interno dell'area di lavoro dell'apparecchio. Tali oggetti possono danneggiare le lame di taglio dell'apparecchio o essere danneggiati essi stessi dall'apparecchio.
- Usare l'apparecchio solo in presenza delle seguenti condizioni:
 - L'apparecchio non è sporco.
 - L'apparecchio non presenta alcun danno o usura.
 - Tutti i comandi funzionano.
 - La stazione base, l'alimentazione e i conduttori elettrici sono integri e funzionanti.
- Sostituire sempre tutte le parti difettose con pezzi di ricambio originali del produttore.
- Se l'apparecchio è danneggiato provvedere a farlo riparare.
- L'utilizzatore dell'apparecchio è responsabile degli incidenti dell'apparecchio con altre persone o alla loro proprietà.

3.4.5 Sicurezza elettrica

- Non operare mai l'apparecchio quando è in funzione un irrigatore sulla zona di taglio.
- Non spruzzare acqua sull'apparecchio.
- Non aprire l'apparecchio.

4 MONTAGGIO

4.1 Disimballo dell'apparecchio

1. Aprire l'imballaggio con attenzione.
2. Estrarre con cautela tutti i componenti dall'imballaggio e verificare l'eventuale presenza di danni.

Avviso: Ove fossero presenti danni dovuti al trasporto, informare immediatamente il proprio rivenditore o il responsabile del servizio assistenza AL-KO.

3. Controllare gli strumenti in dotazione, vedere capitolo 2.1 "Dotazione di serie (01)", pagina 109.

Nel caso in cui l'apparecchio debba essere nuovamente spedito, conservare l'imballaggio originale e il documento di accompagnamento. Questi sono necessari per il trasporto di ritorno.

4.2 Pianificare le aree di taglio (05)

Sede della stazione base (05/1)

- Distanza più breve possibile dall'area di taglio più ampia
- Fondo piano
- Protetta da luce solare diretta e forti agenti atmosferici
- Possibilità di collegamento per l'alimentazione
- Libero accesso per il tosaerba robot

Posa del cavo perimetrale (05)

Il cavo perimetrale deve essere posato in un circuito continuo in senso orario.

Corridoi tra le aree di taglio (05/h)

Un corridoio è un punto stretto nella superficie erbosa e può essere utilizzato per collegare due aree di taglio.

Area principale e aree secondarie (05)

Area principale e area secondaria sono circoscritte dallo stesso cavo perimetrale continuo.

- Area principale (05/HF): è la superficie erbosa in cui si trova la stazione base e che può essere interamente tagliata dall'apparecchio in modalità automatica.

- Area secondaria (05/NF): è una superficie erbosa che l'apparecchio non può raggiungere dall'area principale. In questo caso l'apparecchio deve essere trasportato e posizionato a mano nell'area secondaria. Le aree secondarie possono essere lavorate in modalità manuale.

- Lunghezza del taglio perimetrale: per l'uso sulle aree secondarie è possibile impostare la lunghezza del cavo perimetrale. Il taglio perimetrale viene eseguito in base a tale misura. Dopodiché viene eseguito il taglio della superficie in base al tempo specificato.

Posizione dei punti di inizio (05/X0 – 05/X3)

All'orario stabilito per il taglio, l'apparecchio si muove lungo il cavo perimetrale fino al punto di inizio specificato e lì inizia a tagliare.

Con i punti di inizio è possibile definire diverse parti dell'area di taglio da falciare.

4.3 Preparare le aree di taglio

1. Controllare se la superficie erbosa è più grande delle capacità dell'apparecchio. Se la superficie erbosa è troppo grande si crea un prato tagliato in modo irregolare. Se necessario, ridurre la superficie erbosa da tagliare.
2. Prima dell'installazione della stazione di base, del cavo perimetrale e della messa in funzione dell'apparecchio: Tagliare la superficie erbosa con un tosaerba a bassa altezza di taglio.
3. rimuovere gli ostacoli sulla superficie erbosa o escluderli con il cavo perimetrale (Escludere gli ostacoli):
 - ostacoli piatti sui quali si passa che potrebbero danneggiare la lama di taglio (ad es. pietre piatte, passerelle dalla superficie erbosa a terrazze o viottoli, piastre, cordoli ecc.)
 - Buche e dossi nella superficie erbosa (ad es. rialzi di talpe, buche di topi, pigne, frutta caduta ecc.)
 - Salite o discese più ripide dei valori indicati nei dati tecnici
 - Corsi d'acqua (ad es. stagni, ruscelli, piscine ecc.) e la delimitazione sulla superficie erbosa
 - Arbusti e siepi che si possono ampliare

4.4 Montaggio della stazione base (07/a, 17)

1. Posizionare la stazione base (05/1) ad angolo retto rispetto alla posizione prevista del cavo perimetrale come segue:
 - A livello (controllare con una livella)
 - Entrata e uscita diritte e in piano
 - Non inarcata (durante il successivo serraggio delle viti di terra, la colonnina di carica non deve piegarsi o inclinarsi)
2. Fissare la stazione base (07/1) al terreno con le apposite viti (07/2).

La stazione base può essere collocata anche al di fuori della superficie erbosa (17). Il cavo perimetrale deve essere posato come mostrato nella figura.

4.5 Posa del cavo perimetrale

AVVISO A seconda del modello, se il cavo perimetrale in dotazione è troppo corto, è possibile acquistare una prolunga dal proprio rivenditore specializzato o partner di assistenza AL-KO.

4.5.1 Allacciamento del cavo perimetrale alla stazione base (07/b)

1. Estrarre il cavo perimetrale (07/4) dall'imballaggio.
2. Rimuovere il coperchio del pozzetto dei cavi (07/3) sul collegamento (07/A).
3. Isolare il cavo perimetrale (07/6) e posizionarlo nel morsetto (07/7).
4. Chiudere il morsetto.
5. Passare il cavo perimetrale attraverso il portacavo (07/5) con la riserva del cavo del pozzetto dei cavi.

AVVISO Con la riserva del cavo si possono fare anche più tardi piccole correzioni al passaggio.

6. Chiudere il coperchio del pozzetto cavi.

4.5.2 Posa del cavo perimetrale (05)

Il cavo perimetrale può essere posato sia sul prato che sotto la cotica erbosa fino a una profondità di 10 cm. Far eseguire la posa sotto la cotica erbosa dal rivenditore specializzato.

Entrambe le varianti possono essere combinate l'una con l'altra.

ATTENZIONE! Pericolo di danneggiamento del cavo perimetrale. Se il cavo perimetrale è danneggiato o tagliato, non è più possibile trasferire i segnali di controllo all'apparecchio. In questo caso è necessario riparare o sostituire il cavo perimetrale. I cavi perimetrali sono disponibili presso AL-KO.

- Posare il cavo perimetrale direttamente sul terreno. Se necessario, fissare con un picchetto aggiuntivo.
- Proteggere dai danni il cavo perimetrale durante la posa e il funzionamento.
- Non scavare e non scarificare nelle vicinanze del cavo perimetrale.

1. Fissare il cavo perimetrale a intervalli regolari con picchetti o posarlo sottoterra (a max. 10 cm di profondità).
2. Posare il cavo intorno agli ostacoli: vedere capitolo 4.5.3 "Escludere gli ostacoli", pagina 116.
3. Creare dei corridoi tra le singole aree di taglio: vedere capitolo 4.5.4 "Delimitare i corridoi (05/h)", pagina 117.
4. Escludere pendenze o discese eccessive: vedere capitolo 4.5.5 "Escludere le pendenze (15)", pagina 117.
5. Creare riserve di cavo: vedere capitolo 4.5.6 "Creare cavi di riserva (11)", pagina 117.
6. Dopo la posa completa del cavo perimetrale, collegarlo al collegamento (07/B) della stazione base: vedere capitolo 4.5.1 "Allacciamento del cavo perimetrale alla stazione base (07/b)", pagina 116.

4.5.3 Escludere gli ostacoli

A seconda della zona di lavoro il cavo perimetrale deve essere posato a distanze diverse dagli ostacoli. Per stabilire la distanza corretta utilizzare il righello in dotazione.

AVVISO Le esclusioni sono necessarie solo se non possono essere riconosciute dai sensori antiurto dell'apparecchio. Evitare troppe o inutili esclusioni. È necessario escludere i gradini di dimensioni inferiori a 6 cm, altrimenti l'apparecchio potrebbe causare danni.

Distanza da muri, recinzioni, aiuole: min. 20 cm (05)

L'apparecchio si muove lungo il cavo perimetrale con uno scarto verso l'esterno di 20 cm. Posare pertanto il cavo perimetrale a una distanza minima di 20 cm da muri, recinzioni, aiuole ecc.

Distanza da bordi di terrazze e viottoli pavimentati (09)

Se il bordo di una terrazza o di un viottolo è più alto della superficie erbosa, deve essere mantenuta una distanza minima di 20 cm. Se il bordo di una terrazza o di un viottolo è alla stessa altezza della superficie erbosa, il cavo può essere posato esattamente sul bordo.

Distanza degli ostacoli dal cavo perimetrale (05)

Se i cavi perimetrali sono lontani dall'ostacolo o esattamente uniti verso l'ostacolo, ovvero con una distanza di 0 cm, l'apparecchio passa oltre i cavi. In questo caso non incrociare i cavi perimetrali (06/c), bensì posarli in parallelo (05/e).

Posa del cavo perimetrale intorno agli angoli (05, 10)

- Per gli angoli interni (10/a): posare il cavo perimetrale in diagonale per evitare che l'apparecchio rimanga incastrato nell'angolo.
- Per gli angoli esterni (05/j, 10/b): posare il cavo perimetrale formando una punta per evitare una possibile collisione dell'apparecchio con l'angolo.

4.5.4 Delimitare i corridoi (05/h)

Mantenere le distanze seguenti nel corridoio:

- Larghezza totale: min. 60 cm
- Distanza dal bordo del cavo perimetrale: 20 cm
- Distanza tra i cavi perimetrali: min. 20 cm

4.5.5 Escludere le pendenze (15)

Le pendenze superiori a quanto indicato nei dati tecnici devono essere escluse con il cavo perimetrale (45 % = 45 cm di pendenza ogni 1 m in orizzontale) (vedere i dati tecnici).

Il cavo perimetrale non deve essere posato su una pendenza con un'inclinazione superiore al 20%. Per evitare problemi durante la svolta, è necessario mantenere una distanza dal 50 al 20% di inclinazione. Se la pendenza sul bordo esterno dell'area di lavoro supera il 20% in un punto, il cavo perimetrale deve essere posato a una distanza di 20 cm dal terreno pianeggiante prima dell'inizio della pendenza.

4.5.6 Creare cavi di riserva (11)

Per spostare la stazione base anche dopo aver allestito l'area da tagliare oppure per ampliarla, è necessario creare cavi di riserva a distanze regolari lungo il cavo perimetrale.

Il numero di cavi di riserva è a propria discrezione.

AVVISO Per i cavi di riserva non formare perimetri aperti.

1. Far passare il cavo perimetrale intorno al picchetto corrente (11/1) o di nuovo intorno al picchetto precedente (11/3).
2. Quindi riportare il cavo perimetrale al picchetto corrente. Si crea un perimetro. I cavi devono essere vicini l'uno all'altro.
3. Fissare il perimetro a terra possibilmente al centro con un ulteriore picchetto (11/2).

4.5.7 Errori tipici nella posa dei cavi (06)

- I cavi di riserva non vengono posati in un perimetro allungato uniforme (06/a).
- Il cavo perimetrale non è posato esattamente intorno agli angoli (06/b).
- Il cavo perimetrale è incrociato o non è posato in senso orario (06/c).
- Il cavo perimetrale è posato in modo impreciso in modo che i margini della superficie erbosa non possono essere tagliati (06/d).
- Durante il percorso dal margine verso l'ostacolo all'interno della superficie erbosa il cavo perimetrale non è posato in modo tale che le sue parti risultino adiacenti (06/e).
- I punti di inizio sono troppo lontani dalla stazione base (06/f).
- Il cavo perimetrale è posato oltre il margine della superficie erbosa (06/g).
- Durante la posa del cavo perimetrale, non viene raggiunta la distanza minima di 20 cm per i corridoi (06/h).
- Il cavo perimetrale è posato troppo vicino, ovvero a una distanza inferiore a 20 cm, agli ostacoli sui quali non si può passare (06/i).

4.6 Allacciamento della stazione base all'alimentazione (08)

1. Collocare l'alimentatore (08/1) in un punto asciutto e al riparo dalla luce solare diretta abbastanza vicino alla stazione base (08/2).
2. Fissare il cavo (08/3) all'alimentatore serrandolo saldamente.
3. Inserire la spina di rete (08/4) dell'alimentatore in una presa (08/5) protetta dalla pioggia.

AVVISO Si consiglia di collegare l'alimentazione attraverso un interruttore salvavita dotato di corrente di guasto nominale < 30 mA.

4.7 Verificare gli allacciamenti alla stazione base (08)

1. Verificare se il LED anteriore sulla colonnina di carica (13/1) è acceso. In caso contrario:
 - Scollegare la spina dalla presa di alimentazione.
 - Controllare che tutti i collegamenti dell'alimentazione e il cavo perimetrale siano saldamente in posizione e privi di danni.

Indicatore di stato del LED

LED	Stati di funzionamento
Giallo	■ Si illumina quando l'alimentazione è intatta.

4.8 Installazione del kit di ritorno rapido

Il kit di ritorno rapido consente di riportare velocemente il Robolino nella stazione base.



Scansionare questo codice QR per scoprire come installare il kit di ritorno rapido. Vedere anche le istruzioni di montaggio 443565 "Kit di ritorno rapido – Installazione".

5 MESSA IN FUNZIONE

In questo capitolo vengono descritte le azioni e le impostazioni necessarie per mettere l'apparecchio in funzione per la prima volta. È fondamentale eseguire tutti i passi per la messa in funzione secondo la sequenza prescritta.

Per tutte le altre impostazioni vedere *capitolo 7 "Impostazioni", pagina 120*.

















5.1 Caricare la batteria (12)

In modalità normale, la batteria dell'apparecchio viene caricata regolarmente.

AVVISO Caricare completamente la batteria prima del primo utilizzo. La batteria può essere utilizzata in qualsiasi stato di carica a scelta. Un'interruzione della carica non danneggia la batteria. La batteria può essere caricata solo quando l'apparecchio è acceso.

1. Collocare l'apparecchio (12/1) nella stazione base (12/3) in modo che le superfici di contatto dell'apparecchio tocchino i contatti di carica della stazione base.
2. Accendere l'apparecchio con .
3. Il display sull'apparecchio visualizza **Batteria in carica**. In caso contrario: vedere *capitolo 10 "Supporto in caso di anomalie", pagina 125*.

5.2 Eseguire le impostazioni

1. Aprire lo scarico laterale.
2. Accendere l'apparecchio con . Vengono visualizzati il firmware, il codice e il tipo.
3. Nel menu della scelta della lingua utilizzare  o  per selezionare la lingua e confermare con .
4. Nel menu **Login > Inserire PIN** inserire il PIN **0000** preimpostato. Selezionare la cifra **0** con  oppure  e confermare con . Dopo l'inserimento del PIN viene attivato l'accesso.
5. Nel menu **Modifica codice PIN**:
 - Alla voce **Inserire nuovo PIN** inserire un nuovo PIN di quattro lettere di propria scelta. Selezionare una cifra dopo l'altra con  oppure  e confermare con .
 - In **Ripetere nuovo PIN** inserire nuovamente il nuovo PIN. Se i due inserimenti sono identici viene visualizzato **PIN modificato correttamente**.
6. Nel menu **Inserire data** inserire la data corrente (formato: GG.MM.20AA). Selezionare una cifra dopo l'altra con  oppure  e confermare con .
7. Nel menu **Inserire ora > Formato 24h** inserire l'ora corrente (formato: HH:MM). Selezionare una cifra dopo l'altra con  oppure  e confermare con .

L'impostazione di base è terminata. Viene visualizzato lo stato **Non calibrato - Premere il tasto Start**.

5.3 Impostare l'altezza di taglio (14)

L'altezza di taglio può essere regolata manualmente in modalità continua tra 25 e 55 mm.

AVVISO Per la corsa di calibratura automatica e per l'impostazione dei punti di inizio si consiglia un'altezza di taglio di 55 mm.

1. Aprire il coperchio (14/1).
2. Impostare l'altezza di taglio (l'altezza di taglio corrente è visualizzata in millimetri nella finestra di ispezione (14/3)):
 - Per aumentare l'altezza di taglio (cioè l'altezza del prato): ruotare la manopola (14/2) in senso orario (14/+).

- Per ridurre l'altezza di taglio (cioè l'altezza del prato): ruotare la manopola (14/2) in senso antiorario (14/-).

3. Chiudere il coperchio.

5.4 Eseguire la corsa di calibratura automatica

Portare l'apparecchio nella posizione di partenza (13)

1. Portare l'apparecchio nella posizione di partenza all'interno dell'area di taglio:
 - min. 1 m a sinistra e 1 m prima della stazione base
 - con la parte anteriore rivolta verso il cavo perimetrale

Avvio della corsa di calibratura

1. Verificare che nella zona di movimento prevista dell'apparecchio non siano presenti ostacoli. L'apparecchio deve procedere con entrambe le ruote anteriori contemporaneamente sul cavo perimetrale. Se necessario, rimuovere gli ostacoli o posare temporaneamente il cavo verso l'interno (richiesto almeno 35 cm).
2. Avviare l'apparecchio con . Sul display viene visualizzato:
 - **! Attenzione! Avviamento motore in corso**
 - **Calibratura, Fase [1]**

Durante la corsa di calibratura

L'apparecchio parte per rilevare l'intensità del segnale nel cavo perimetrale procedendo prima due volte in linea retta sul cavo perimetrale, poi torna nella stazione base e resta lì.

- Sul display compare il messaggio **Calibratura terminata**.
- È in corso il caricamento della batteria.

i AVVISO Entrando nella stazione base, l'apparecchio deve fermarsi. Se, entrando nella stazione base, l'apparecchio non aggancia i contatti, continua la marcia lungo il cavo perimetrale. Se l'apparecchio passa nella stazione base, la procedura di calibratura non è riuscita. In questo caso è necessario direzionare meglio la stazione base e ripetere la procedura di calibratura.

Dopo la corsa di calibratura



























Viene visualizzata la durata di taglio preimpostata corrente.

Per tutte le altre impostazioni vedere *capitolo 7 "Impostazioni", pagina 120*.

5.5 Impostazione dei punti di inizio

Per garantire un funzionamento corretto e ridurre i messaggi di errore, è necessario misurare la lunghezza del circuito con la funzione **Apprendimento dei punti di inizio**.

Apprendimento dei punti di inizio

1. Ricollocare l'apparecchio nella stazione base.
2. Accendere l'apparecchio con .
3. Richiamare il menu principale con .
4.  oppure  * Programmi 
5.  oppure  * Punti di inizio 
6.  oppure  * Apprendimento dei punti di inizio 
7.  oppure  * Avvio corsa di apprendimento per i punti di inizio :
 -  oppure  Avvio . L'apparecchio passa lungo il cavo perimetrale.
 -  oppure  Qui , quando l'apparecchio ha raggiunto il punto di inizio desiderato. Il punto di inizio viene memorizzato.
8.  oppure  Impostazione punto di inizio 1 , quando non è stato impostato alcun punto di inizio nella corsa di apprendimento. Se non è stato stabilito alcun punto di inizio, i punti di inizio vengono stabiliti automaticamente.
9.  oppure  Punto di inizio x: xXm , quando è stato raggiunto l'ultimo punto di inizio.

Stabilire i punti di inizio a mano (05)

Il primo punto di inizio (05/X0) è preimpostato e si trova a 1 m a destra della stazione base. Dietro a questo punto si possono definire altri punti di inizio (vedere i dati tecnici).

Quando si stabiliscono i punti di inizio, tenere presente quanto segue:

- Impostare i punti di inizio non troppo lontano dalla stazione base né troppo vicini l'un l'altro (06/f).

- Utilizzare solo i punti di inizio necessari.

1. ▲ oppure ▼ *Punti di inizio □

2. ▲ oppure ▼ *Punto x1 presso [020m] □

Selezionare una cifra dopo l'altra con ▲ oppure ▼ e confermare con □.

3. ▲ oppure ▼ *Punto x2 presso [075m] □

Selezionare una cifra dopo l'altra con ▲ oppure ▼ e confermare con □.

4. Se necessario, stabilire altri punti di inizio.

5. Tornare al menu principale con ☰.

6 UTILIZZO

6.1 Avviare l'apparecchio a mano

1. Accendere l'apparecchio con ⏻.
Per il taglio perimetrale fuori programma: vedere capitolo 7.7 "Taglio perimetrale con avviamento manuale", pagina 122.

2. Avviare l'apparecchio a mano con ▶.

6.2 Interrompere la funzionalità taglio

- Premere 🏠 sulla stazione base (12/4) o sull'apparecchio.

L'apparecchio torna automaticamente alla stazione base. Elimina il programma di taglio del giorno corrente e si riavvia il giorno successivo all'ora prevista.

- Premere ▶ sull'apparecchio.
La funzionalità di taglio viene interrotta per mezz'ora.
- Premere ⏻ sull'apparecchio.
L'apparecchio si spegne.

AVVISO Nelle situazioni di pericolo, l'apparecchio può essere arrestato con il tasto STOPP (12/2).

6.3 Tagliare le aree secondarie (05/NF)

1. Sollevare l'apparecchio e posizionarlo a mano sull'area secondaria.
2. Accendere l'apparecchio con ⏻.
3. Richiamare il menu principale con ☰.
4. ▲ oppure ▼ *Impostazioni □

5. ▲ oppure ▼ *Tosatura area secondaria □

6. Selezionare l'ora di taglio con ▲ o ▼.

7. Avviare l'apparecchio a mano con ▶.

A seconda dell'impostazione: L'apparecchio taglia per il tempo impostato e quindi si arresta o taglia finché la batteria è scarica.

Dopo il taglio dell'area secondaria riportare a mano l'apparecchio nella stazione base.

7 IMPOSTAZIONI

7.1 Richiamare le impostazioni - Generale

1. Richiamare il menu principale con ☰.
Avviso: L'asterisco * prima della voce di menu indica che la voce è selezionata.

2. ▲ oppure ▼ *Impostazioni □

3. Selezionare la voce di menu desiderata con ▲ oppure ▼ e confermare con □.

4. Eseguire le impostazioni.

Avviso: Le voci di menu sono descritte nelle sezioni seguenti.

5. Tornare al menu principale con ☰.

AVVISO Altre voci di menu: vedere capitolo 5.2 "Eseguire le impostazioni", pagina 118.

7.2 Attivare/Disattivare i toni dei tasti

1. ▲ oppure ▼ *Toni tasti □

2. Attivare/Disattivare i toni dei tasti:

- ▲ oppure ▼ Attivare □: attivare i toni dei tasti.

- ▲ oppure ▼ Disatt. □: disattivare i toni dei tasti.



7.3 Attivazione/Disattivazione della modalità Eco

In modalità Eco, l'apparecchio passa alla modalità di risparmio energetico. Pertanto, vengono ridotti il consumo energetico e le emissioni di rumore.

AVVISO Non è consigliato in caso di erba alta e pesante e un denso tappeto erboso oppure potrebbe non essere possibile.

1. ▲ oppure ▼ *EcoMode □





















2. Attivare/Disattivare la modalità Eco:

- **Attivare**  :
attivare la modalità Eco.
- **Disatt.**  :
disattivare la modalità Eco.

7.4 Impostazione del sensore di pioggia

AVVISO Il taglio quando l'erba è secca riduce l'inquinamento. Attivando il sensore pioggia e l'impostazione di un tempo di ritardo, si evita che l'apparecchio tagli l'erba bagnata.



Se si attiva il sensore pioggia, l'apparecchio torna alla stazione base quando inizia a piovere e lì rimane fino a quando il sensore pioggia non si asciuga. Quindi resta in attesa del tempo impostato come ritardo prima di continuare con la funzionalità taglio. È possibile impostare la sensibilità del sensore pioggia.

1.  oppure  * **Sensore pioggia** 
2. Attivare/Disattivare il sensore pioggia:
 -  oppure  **Attivare**  :
attivare il sensore pioggia.
 -  oppure  **Disatt.**  :
disattivare il sensore pioggia.
3. Impostazione del ritardo del sensore pioggia:
 -  oppure  * **Ritardo sensore pioggia** 
 - **xx ore xx minuti**
Selezionare il valore desiderato con  o  per il ritardo e confermare con .
4. Impostazione della sensibilità del sensore pioggia:
 -  oppure  * **Sens. alla pioggia** 
 - Selezionare il valore desiderato con  o  per la sensibilità e confermare con .

7.5 Impostare il programma di taglio

7.5.1 Impostare il programma di taglio - Generale

1. Richiamare il menu principale con .
2.  oppure  * **Programmi** 

3. Selezionare la voce di menu con  oppure  e confermare con .











4.

Avviso: Eseguire le impostazioni. Le voci di menu sono descritte nelle sezioni seguenti.

7.5.2 Impostazione delle ore di taglio

AVVISO Tra la programmazione dei tempi di taglio e l'inizio del taglio devono passare almeno 30 min. In caso contrario, l'apparecchio si avvia comunque non prima di 30 minuti dopo l'ultimo azionamento dei tasti.

Alla voce di menu **Programma settimanale** vengono impostati i giorni e gli orari in cui l'apparecchio deve tagliare il prato. Se necessario, modificare queste impostazioni in funzione delle dimensioni del proprio giardino. Se dopo una settimana circa sono visibili delle aree non ancora tagliate, aumentare i tempi di taglio.

1.  oppure  * **Programma settimanale** 
 -  oppure  * **Tutti i giorni** [X]: L'apparecchio esegue il taglio ogni giorno agli orari impostati. Se è visualizzato **Tutti i giorni** [], l'apparecchio esegue il taglio soltanto nei giorni della settimana impostati.
 -  oppure  * **Lunedì [X]... Domenica [X]**: l'apparecchio esegue il taglio nel giorno della settimana impostato agli orari impostati. Se, ad esempio, è visualizzato **Lunedì** [], quel giorno l'apparecchio non esegue il taglio.
 -  oppure  **Modifica** : Attivare [X] o disattivare [] il giorno in questione, impostare orari, tipo di taglio e punti di inizio.
2. Eseguire le impostazioni per tutti i giorni o per un determinato giorno:
 - ad es. * [M] 07:00-10:00 [?]: taglio normale [M] dalle 07:00 alle 10:00 con punti di inizio a cambio automatico 0 - 9 [?].
 - ad es. * [R] 16:00-18:00 [1]: l'apparecchio inizia alle 16:00 con il taglio perimetrale [R] e passa lungo l'intero cavo perimetrale. Quindi inizia il taglio delle superfici dal punto di inizio 1 [1]. Alle 18:00 o quando la batteria è scarica, l'apparecchio torna alla stazione base.

- ad es. ***[P] 16:00-18:00 [3]**: l'apparecchio si avvia alle 16:00 dal punto di inizio 3 **[3]** con la tosatura in modalità Passaggio **[P]**. Alle 18:00 o quando la batteria è scarica, l'apparecchio torna alla stazione base.
 - **[▲]** oppure **[▼]** **Modifica** **[↵]**: modificare le impostazioni selezionate.
 - **[▲]** oppure **[▼]** **Avanti** **[↵]**: confermare l'impostazione modificata e passare all'impostazione successiva.
3. **[▲]** oppure **[▼]** **Salva** **[↵]**: vengono memorizzate tutte le impostazioni modificate per la voce di menu.

7.5.3 Modalità Passaggio

La modalità Passaggio consente di ottenere migliori risultati di taglio nei passaggi stretti.

1. Impostare il punto di inizio nel passaggio stretto (vedere capitolo 5.5 "Impostazione dei punti di inizio", pagina 119).
2. Partire dal punto di inizio impostato in modalità Passaggio (vedere capitolo 7.5 "Impostare il programma di taglio", pagina 121).
 - ad es. ***[P] 16:00-18:00 [3]**: l'apparecchio si avvia alle 16:00 dal punto di inizio 3 **[3]** con la tosatura in modalità Passaggio **[P]**. Alle 18:00 o quando la batteria è scarica, l'apparecchio torna alla stazione base.

7.6 inTOUCH

È possibile interrompere una connessione esistente a un router. In tal modo l'apparecchio viene disponibile per 30 minuti per stabilire una nuova connessione.

[i] AVVISO Per stabilire una connessione in un secondo momento, è necessario prima interrompere nuovamente la connessione anche se l'apparecchio non era stato precedentemente collegato a un router.

1. **[▲]** oppure **[▼]** ***inTOUCH** **[↵]**
2. **Interrompere la connessione** **[↵]**
L'apparecchio segnala: Pronto.
3. Confermare con **[↵]** per tornare al menu.

7.7 Taglio perimetrale con avviamento manuale

Per l'avviamento manuale è possibile impostare che l'apparecchio inizi con il taglio perimetrale.

Eseguire il taglio perimetrale negli orari programmati: Impostazione delle ore di taglio.

1. **[▲]** oppure **[▼]** ***Tosatura lungo i bordi** **[↵]**
2. **[▲]** oppure **[▼]** ***con avviamento manuale** **[↵]**

7.8 Impostare il taglio delle superfici secondarie

1. **[▲]** oppure **[▼]** ***Tosatura area secondaria** **[↵]**
2. Attivare il taglio delle aree secondarie:
 - **[▲]** oppure **[▼]** **inattivo** **[↵]**: il taglio delle aree secondarie è disattivato.
 - **[▲]** oppure **[▼]** **attivo** **[↵]**: il taglio delle aree secondarie è attivato. L'apparecchio taglia finché la batteria non si scarica.
3. Impostare il tempo di taglio:
 - [▲]** oppure **[▼]** **Tempo di taglio in min** **[↵]**:
l'apparecchio taglia l'area secondaria per l'intervallo di tempo impostato. È possibile impostare: 30/60/90/120 min/fino a batteria scarica.
4. Impostare il taglio perimetrale dell'area secondaria: **Tosatura lungo i bordi** **[↵]**.
5. Impostare la lunghezza del circuito dell'area secondaria: **[▲]** oppure **[▼]** **Ciclico** **[↵]**.
È possibile impostare lunghezze del circuito da 10 m a 100 m, in incrementi di 10 m.

L'apparecchio taglia prima il perimetro, quindi la superficie.

7.9 Impostazione del contrasto display

Se il display è difficile da leggere, ad es. con luce solare diretta, è possibile migliorare la lettura modificando il contrasto del display.

1. **[▲]** oppure **[▼]** ***Contrasto display** **[↵]**
2. Aumentare/Diminuire il contrasto del display con **[▲]** oppure **[▼]** e confermare con **[↵]**.

7.10 Protezione delle impostazioni

Se la protezione delle impostazioni è disattivata, al momento della conferma dell'errore di sicurezza deve essere inserito il PIN.

1. oppure * Protezione delle impostazioni
2. Attivare/Disattivare la protezione delle impostazioni:
 - oppure Attivare : attivare la protezione delle impostazioni.
 - oppure Disatt. : disattivare la protezione delle impostazioni.

7.11 Ricalibratura

Se la posizione o la lunghezza del cavo perimetrale è stata modificata oppure l'apparecchio non trova il cavo perimetrale, è necessaria una nuova calibratura.

1. oppure Ricalibratura
2. Ripristinare la ricalibratura?
3. Eseguire la corsa di calibratura: Eseguire la corsa di calibratura automatica.

7.12 Ripristino delle impostazioni di fabbrica

È possibile utilizzare le impostazioni di fabbrica dell'apparecchio, ad esempio prima della vendita.

1. oppure * Impostazioni di fabbrica
L'apparecchio indica: Impostazioni ripristinate correttamente

8 VISUALIZZARE LE INFORMAZIONI

Il menu **Informazioni** consente di visualizzare i dati dell'apparecchio. In questo menu non si possono effettuare impostazioni.

1. Richiamare il menu principale con
2. oppure * Informazioni
3. selezionare la voce di menu con o e confermare con .
Avviso: Le voci di menu sono descritte nelle sezioni seguenti.
4. Tornare al menu principale con .

Assistenza lame

Questa segnalazione di assistenza indica dopo quante ore di lavoro è necessario procedere alla manutenzione delle lame. Il contatore può essere azzerato manualmente. Far eseguire la manutenzione delle lame da un rivenditore specializzato, tecnico o partner dell'assistenza AL-KO.

Azzerare il contatore dell'assistenza lame:

1. o Conferma

Hardware

Consente di visualizzare informazioni sull'apparecchio, ad esempio tipo, anno di produzione, ore di lavoro, numero di serie, numero di cicli di taglio, ore taglio totali, numero di cicli di carica, tempo di ricarica totale, lunghezza del perimetro del cavo perimetrale.

Software

Mostra la versione del software.

AVVISO Tenere sempre aggiornato il software del tosaerba robot Robolinho. Controllare regolarmente la versione del firmware e aggiornarla se necessario. Il software di aggiornamento di Robolinho è disponibile su Internet all'indirizzo:
www.al-ko.com/shop/de/robolinho-autoupdater

Info programmi

Indica le impostazioni correnti, ad esempio le ore di taglio totali settimanali.

Anomalie

Consente di visualizzare gli ultimi messaggi di malfunzionamento verificatisi con data, ora e codice di errore.

9 MANUTENZIONE E CURA

CAUTELA! Pericolo di lesioni. Le parti taglienti e mobili dell'apparecchio possono causare lesioni.

- Durante i lavori di manutenzione, cura e pulizia indossare sempre dei guanti di protezione!

9.1 Pulizia

ATTENZIONE! Pericolo da umidità. L'acqua nella tosaerba robot e nella stazione base causa danni ai componenti elettrici.

- Non spruzzare acqua sul tosaerba robot e sulla stazione base.

Pulire il tosaerba robot

⚠ CAUTELA! Pericolo di lesioni dovute alle lame di taglio. Le lame sono molto taglienti e possono provocare lesioni.

- Indossare guanti protettivi!
- Accertarsi di non avvicinarsi con il corpo alle lame.

Una volta alla settimana eseguire le seguenti operazioni:

1. Spegnerne l'apparecchio con .
2. Pulire la superficie dell'alloggiamento con un pennello a mano, una spazzola, un panno umido o una spugna morbida.
3. Pulire con una spazzola la parte inferiore, il coperchio e la lama.
4. Controllare le lame di taglio per rilevare eventuali danni. Ev. sostituire: vedere capitolo 9.3 "Cambio delle lame di taglio", pagina 124.

Pulizia della stazione base

1. Rimuovere regolarmente erba tagliata, foglie o altri oggetti dalla stazione base.
2. Pulire la superficie della stazione base con un panno umido o una spugna morbida.

9.2 Controlli regolari

Controllo generale

1. Controllare una volta alla settimana l'intero impianto per individuare eventuali danni:
 - Apparecchio
 - Stazione base
 - Cavo perimetrale
 - Alimentatore
2. Sostituire le eventuali parti difettose con ricambi originali del produttore o farle sostituire da un centro di assistenza del produttore.

Controllo della libera rotazione delle rotelle

Una volta alla settimana eseguire le seguenti operazioni:

1. Liberare completamente le aree attorno alle rotelle da residui di erba e sporcizia. Utilizzare a tal fine uno scopino e un panno.
2. Verificare che le rotelle scorrono liberamente e siano orientabili.

Avviso: Se le rotelle scorrono con difficoltà o non sono orientabili, farle sostituire da un centro di assistenza del produttore.

Controllo delle superfici di contatto del robot tosaerba

1. Rimuovere la sporcizia con un panno, quindi lubrificare leggermente i contatti.

Controllo dei contatti di ricarica della stazione base

1. Staccare la spina di rete.
2. Premere e rilasciare i contatti di ricarica in direzione della stazione base. I contatti di ricarica devono tornare nella posizione iniziale.

Avviso: Se i contatti di ricarica non tornano in posizione, farli sostituire da un centro di assistenza del produttore.

9.3 Cambio delle lame di taglio

⚠ CAUTELA! Pericolo di lesioni dovute alle lame di taglio. Le lame sono molto taglienti e possono provocare lesioni.

- Indossare guanti protettivi!
- Accertarsi di non avvicinarsi con il corpo alle lame.

ATTENZIONE! **Danni all'apparecchio causati da riparazione non corretta.** Un tentativo di riallineamento di lame di taglio integrate deformate può causare danni al disco portalame.

- Non tentare di riallineare eventuali lame piegate o deformate.
- Sostituire le lame deformate con ricambi originali del produttore.

Le lame usurate o deformate devono essere sostituite.

1. Spegnerne l'apparecchio con .
2. Appoggiare l'apparecchio con le lame di taglio rivolte verso l'alto.
3. Svitare le viti di fissaggio.
4. Estrarre le lame dalla loro sede.
5. Pulire la sede delle lame con una spazzola morbida.

Avviso: Le lame di taglio sono affilate su tutta la lunghezza e possono quindi essere montate girate di 180°, raddoppiandone così la durata utile.

6. Sostituire le lame di taglio:
 - Se le lame di taglio non sono state ancora girate dopo il primo montaggio: ruotare le lame di 180° e inserirle nuovamente nella loro sede con il lato affilato rivolto verso l'apparecchio, quindi serrare nuovamente le viti di fissaggio.

- Se le lame di taglio sono già state girate dopo il primo montaggio: inserire le nuove lame con il lato affilato rivolto verso l'apparecchio, quindi serrare nuovamente le viti di fissaggio.

Avviso: *Devono essere utilizzati esclusivamente ricambi originali del produttore.*

In caso di sporcizia resistente, non rimovibile con una spazzola, è necessario sostituire il disco portalamme per evitare che uno squilibrio causi un aumento della rumorosità, un'usura maggiore e problemi di funzionamento.

Le lame di sgombero generalmente non vanno sostituite.

10 SUPPORTO IN CASO DI ANOMALIE

10.1 Correggere gli errori dell'apparecchio e di gestione

⚠ CAUTELA! Pericolo di lesioni. Le parti taglienti e mobili dell'apparecchio possono causare lesioni.

- Durante i lavori di manutenzione, cura e pulizia indossare sempre dei guanti di protezione!

ℹ AVVISO In caso di guasti non elencati in questa tabella o che non si è in grado di eliminare personalmente, rivolgersi al nostro servizio clienti.

Problema	Causa	Rimedio
L'apparecchio non si avvia.		
	La batteria è scarica.	Caricare l'apparecchio nella stazione base.
L'apparecchio si blocca / si impantana. Le ruote continuano a girare.		
	■ I sensori antiurto non si attivano.	Rivolgersi al centro di assistenza del produttore.
	■ L'erba è troppo alta.	<ul style="list-style-type: none"> ■ Aumentare l'altezza di taglio per poi abbassarla gradualmente fino all'altezza desiderata. ■ Accorciare l'erba con un tosaerba.
	■ L'apparecchio poggia su un'irregolarità nella superficie erbosa.	Eliminare l'irregolarità.
L'apparecchio esegue il taglio a un orario errato.		
	■ L'ora impostata sull'apparecchio è errata.	Regolare l'ora.
	■ La durata di taglio non è impostata correttamente.	Impostare i tempi di taglio corretti.
	■ L'apparecchio perde le impostazioni orarie.	La batteria è difettosa. Rivolgersi al centro di assistenza del produttore.
Esito irregolare del taglio.		
	■ Tempo di taglio troppo breve.	Programmare tempi di taglio più lunghi.
	■ Area di taglio troppo ampia.	Ridurre l'area di taglio.
	■ Altezza di taglio troppo bassa.	Aumentare l'altezza di taglio per poi abbassarla gradualmente fino all'altezza desiderata.
	■ Le lame di taglio non sono più affilate.	Girare o sostituire le lame secondo necessità.

Problema	Causa	Rimedio
La durata utile della batteria cala in modo evidente.		
	<ul style="list-style-type: none"> ■ Altezza di taglio troppo bassa. 	Aumentare l'altezza di taglio per poi abbassarla gradualmente fino all'altezza desiderata.
	<ul style="list-style-type: none"> ■ Erba troppo alta o troppo umida. 	<ul style="list-style-type: none"> ■ Lasciare asciugare l'erba. ■ Aumentare l'altezza di taglio.
L'apparecchio vibra o è troppo rumoroso.		
	Squilibrio nella lama di taglio o nel suo azionamento	<ul style="list-style-type: none"> ■ Pulire il piatto di taglio. ■ Rivolgersi al centro di assistenza del produttore.
Non si riesce a caricare la batteria o la tensione della batteria è troppo bassa		
	<ul style="list-style-type: none"> ■ I contatti di ricarica della stazione base sono sporchi. ■ Le superfici di contatto dell'apparecchio sono sporche. 	Pulire i contatti di ricarica e le superfici di contatto.
	<ul style="list-style-type: none"> ■ La stazione base non ha corrente. 	Collegare la stazione base all'alimentazione.
	<ul style="list-style-type: none"> ■ L'apparecchio non tocca i contatti di ricarica. 	<ul style="list-style-type: none"> ■ Collocare l'apparecchio nella stazione base e verificare che i contatti di ricarica siano collegati. ■ Rivolgersi al centro di assistenza del produttore.
	<ul style="list-style-type: none"> ■ La vita operativa della batteria è terminata. 	Rivolgersi al centro di assistenza del produttore.
	<ul style="list-style-type: none"> ■ L'elettronica di carica è difettosa. 	Rivolgersi al centro di assistenza del produttore.
La visualizzazione non funziona.		
	Nessuna visualizzazione corretta sul display	<ol style="list-style-type: none"> 1. Arrestare il dispositivo con il pulsante STOP. 2. Utilizzare il pulsante On/Off  per spegnere il dispositivo e riaccenderlo. 3. Riconoscere l'errore.

10.2 Codici di errore ed eliminazione

AVVISO In caso di guasti non elencati in questa tabella o che non si è in grado di eliminare personalmente, rivolgersi al nostro servizio clienti.

Un elenco completo dei codici di errore è disponibile al seguente indirizzo:

<https://alko-garden.com/robinho-error-codes/>





Codice di errore	Causa	Rimedio
CN001: Tilt sensor	<p>Il sensore antiribaltamento è stato attivato:</p> <ul style="list-style-type: none"> ■ Inclinazione max. superata ■ L'apparecchio è stato sollevato da terra ■ Pendio troppo ripido 	Posare l'apparecchio su una superficie piana e confermare l'errore.
CN002: Lift sensor	<p>Il sensore di sollevamento è stato attivato:</p> <ul style="list-style-type: none"> ■ In seguito a sollevamento o a un ostacolo, l'alloggiamento dell'apparecchio è stato rivolto verso l'alto. 	Eliminare l'ostacolo.
CN005: Bumper deflected	L'apparecchio ha urtato un ostacolo e non riesce a liberarsi (ad es. collisione in prossimità della stazione base).	<ul style="list-style-type: none"> ■ Collocare l'apparecchio sulla superficie erbosa libera e delimitata. ■ Correggere la posizione del cavo perimetrale.
CN007: No loop signal	<ul style="list-style-type: none"> ■ Segnale del perimetro assente ■ Cavo perimetrale difettoso. ■ Segnale del perimetro troppo debole. 	<ul style="list-style-type: none"> ■ Controllare i LED della stazione base. ■ Controllare l'alimentazione della stazione base. Scollegare e ricollegare l'alimentatore. ■ Controllare il cavo perimetrale per rilevare eventuali danni. Riparare l'eventuale cavo difettoso.
CN008: Loop signal weak	<ul style="list-style-type: none"> ■ Segnale del perimetro troppo debole ■ Cavo perimetrale posato troppo in profondità 	<ul style="list-style-type: none"> ■ Controllare i LED della stazione base. ■ Controllare l'alimentazione della stazione base. Scollegare e ricollegare l'alimentatore. ■ Sollevare il cavo perimetrale all'altezza prescritta, eventualmente fissarlo direttamente sul prato.
CN010: Bad position	<ul style="list-style-type: none"> ■ L'apparecchio si trova al di fuori della superficie erbosa delimitata. ■ Il cavo perimetrale è stato disposto incrociato. 	<ul style="list-style-type: none"> ■ Collocare l'apparecchio sulla superficie erbosa libera e delimitata. ■ Correggere la posizione del cavo perimetrale intorno a curve ed ostacoli. Eliminare i punti di incrocio del cavo.
CN011: Escaped robot	L'apparecchio si trova al di fuori della superficie erbosa delimitata.	Correggere la posizione del cavo perimetrale intorno a curve ed ostacoli.

Codice di errore	Causa	Rimedio
CN012: Cal: no loop CN015: Cal: outside	<p>Errore durante la calibrazione:</p> <ul style="list-style-type: none"> ■ L'apparecchio non riesce a trovare il cavo perimetrale. 	<ul style="list-style-type: none"> ■ Controllare l'alimentazione della stazione base. Scollegare e ricollegare l'alimentatore. ■ Portare l'apparecchio sulla posizione di calibrazione prescritta, allinearlo esattamente perpendicolare. L'apparecchio deve poter passare sul cavo perimetrale.
CN017: Cal: signal weak	<p>Errore durante la calibrazione:</p> <ul style="list-style-type: none"> ■ Segnale del perimetro troppo debole ■ Segnale del perimetro assente ■ Cavo perimetrale difettoso. 	<ul style="list-style-type: none"> ■ Portare l'apparecchio sulla posizione di calibrazione prescritta, allinearlo esattamente perpendicolare. ■ Controllare l'alimentazione della stazione base. Scollegare e ricollegare l'alimentatore. ■ Controllare il cavo perimetrale per rilevare eventuali danni.
CN018: Cal: Collision	<p>Errore durante la calibrazione:</p> <ul style="list-style-type: none"> ■ L'apparecchio ha incontrato un ostacolo. 	Eliminare l'ostacolo.
CN038: Battery	<p>La batteria è scarica:</p>	
	<ul style="list-style-type: none"> ■ Il circuito definito dal cavo perimetrale è troppo lungo; troppe isole. 	Correggere la posizione del cavo perimetrale.
	<ul style="list-style-type: none"> ■ L'apparecchio non tocca i contatti durante la ricarica 	<ul style="list-style-type: none"> ■ Pulire i contatti di ricarica. ■ Collocare l'apparecchio nella stazione base e verificare che i contatti di ricarica siano collegati. ■ Far controllare e sostituire i contatti di ricarica da un centro di assistenza del produttore.
	<ul style="list-style-type: none"> ■ Ostacoli vicino alla stazione base 	Rimuovere gli ostacoli.
	<ul style="list-style-type: none"> ■ L'apparecchio si è incagliato. 	Collocare l'apparecchio sulla superficie erbosa libera e delimitata.
	<ul style="list-style-type: none"> ■ L'apparecchio non trova la stazione base. 	<ul style="list-style-type: none"> ■ Controllare il cavo perimetrale per rilevare eventuali danni. ■ Far misurare il cavo perimetrale da un centro di assistenza del produttore.
	<ul style="list-style-type: none"> ■ Batteria esaurita. 	Far sostituire la batteria da un centro di assistenza del produttore.
	<ul style="list-style-type: none"> ■ L'elettronica di carica è difettosa. 	Far controllare l'elettronica di carica da un centro di assistenza del produttore.

Codice di errore	Causa	Rimedio
CN099: Recov escape	Impossibile eliminare l'errore automaticamente	<ul style="list-style-type: none"> ■ Confermare il messaggio di errore manualmente. ■ In caso si ripeta: far controllare l'apparecchio da un centro di assistenza del produttore.
CN104: Battery over heating	<ul style="list-style-type: none"> ■ Batteria surriscaldata (oltre 60 °C). Scarico impossibile. ■ Spegnimento di emergenza eseguito dall'elettronica di controllo 	<ul style="list-style-type: none"> ■ Spegnere l'apparecchio e lasciare raffreddare la batteria. ■ Non collocare l'apparecchio sulla stazione base.
CN110: Blade motor over heating	Motore tosaerba surriscaldato (oltre 80 °C).	<ul style="list-style-type: none"> ■ Spegnere l'apparecchio e lasciarlo raffreddare. ■ In caso si ripeta: far controllare l'apparecchio da un centro di assistenza del produttore.
CN119: R-Bumper deflected CN120: L-Bumper deflected	L'apparecchio ha urtato un ostacolo e non riesce a liberarsi.	Eliminare l'ostacolo.
CN128: Recov Impossible	<ul style="list-style-type: none"> ■ L'apparecchio ha urtato un ostacolo e non riesce a liberarsi. ■ L'apparecchio si trova al di fuori della superficie erbosa delimitata. 	<p>Eliminare l'ostacolo.</p> <ul style="list-style-type: none"> ■ Collocare l'apparecchio sulla superficie erbosa libera e delimitata. ■ Correggere la posizione del cavo perimetrale.
CN129: Blocked WL	Motore ruota sinistra bloccato.	Eliminare il blocco.
CN130: Blocked WR	Motore ruota destra bloccato.	Eliminare il blocco.
CN135: Battery disconnect	L'apparecchio è stato spento dalla batteria durante il funzionamento.	Controllare / Sostituire la batteria.

11 TRASPORTO

Per il trasporto dell'apparecchio procedere come segue:

1. Arrestare l'apparecchio con  o con il tasto di arresto.
2. Spegnere l'apparecchio con .
3. Sollevare l'apparecchio tenendolo per l'alloggiamento con le due mani:
 - Non toccare le lame.
 - Tenere sempre lontano le lame dal corpo.

12 CONSERVAZIONE

12.1 Conservare il tosaerba robot

Immagazzinare l'apparecchio durante l'inverno o se si prevede di non utilizzarlo per più di 30 giorni.

1. Caricare completamente la batteria.
2. Pulire a fondo l'apparecchio (vedere *capitolo 9.1 "Pulizia", pagina 123*).
3. Immagazzinare l'apparecchio:
 - in piedi su tutte le ruote
 - in un locale asciutto, protetto dal gelo

- fuori dalla portata dei bambini
4. Dopo circa 3 mesi di immagazzinaggio, controllare lo stato della batteria (vedere *capitolo 2.8 "Batteria", pagina 111*).

12.2 Smontaggio e conservazione della colonnina di ricarica (18, 19)

Durante l'inverno, o se si prevede di non utilizzarla per più di 30 giorni, smontare e immagazzinare la colonnina di ricarica.

1. Staccare l'alimentatore dalla rete e scollegarlo dalla stazione base.
2. Smontare la colonnina di ricarica:
 - Svitare le due viti (18/1) e (18/2) della colonnina di ricarica (18/3).
 - Premere contemporaneamente i due tasti (18/4, 19/1) per sbloccare la colonnina di ricarica.
 - Ribaltare la colonnina di ricarica (19/a).
 - Staccare i collegamenti a innesto (19/2) e (19/3).
 - Chiudere (19/b) l'apertura della presa (19/4) con il coperchio per l'inverno (19/5) - vedere i dati tecnici.
3. Immagazzinare la colonnina di ricarica (vedere *capitolo 12.1 "Conservare il tosaerba robot", pagina 129*).

12.3 Conservazione invernale del cavo perimetrale

Il cavo perimetrale può restare a terra e non deve essere rimosso.

13 SMALTIMENTO

Note sulla legge sulle apparecchiature elettriche ed elettroniche



- Le apparecchiature elettriche ed elettroniche non devono essere smaltite con i rifiuti domestici, bensì portate presso un punto di raccolta o smaltimento dei rifiuti speciali.
- Prima della consegna di un apparecchio usato, le pile o batterie usate non installate su di esso in modo permanente devono essere rimosse. Il loro smaltimento è regolato dalla legge sulle batterie.
- I proprietari o utilizzatori di apparecchiature elettriche ed elettroniche sono tenuti per legge alla loro restituzione dopo l'uso.

- È responsabilità dell'utente finale cancellare i propri dati personali presenti sull'apparecchio usato da smaltire!

Il simbolo del cestino barrato significa che le apparecchiature elettriche ed elettroniche non possono essere smaltite con i rifiuti domestici.

Le apparecchiature elettriche ed elettroniche possono essere depositate gratuitamente nei seguenti punti:

- Servizio pubblico di smaltimento o punti di raccolta (ad es. cantieri comunali)
- Rivenditori di apparecchiature elettriche (fisici od online), se i gestori sono obbligati ad accettarle od offrono volontariamente il servizio.

Queste affermazioni valgono solamente per gli apparecchi installati e venduti nei Paesi dell'Unione Europea e soggetti alla direttiva europea 2012/19/UE. Nei Paesi al di fuori dell'Unione Europea possono valere disposizioni differenti per lo smaltimento degli apparecchi elettrici ed elettronici usati.

Note sulla legge sulle batterie (BattG)



- Le pile e le batterie usate non devono essere smaltite con i rifiuti domestici, bensì portate presso un punto di raccolta o smaltimento dei rifiuti speciali.
- Per la rimozione sicura di pile o batterie dall'apparecchio elettrico e per informazioni sul loro tipo o sistema chimico, fare riferimento alle indicazioni supplementari contenute nelle istruzioni per l'uso o il montaggio.
- I proprietari o gli utilizzatori di pile e batterie sono tenuti per legge alla loro restituzione dopo l'uso. La restituzione si limita alla consegna di normali quantità per uso domestico.

Le batterie usate possono contenere sostanze nocive o metalli pesanti che possono danneggiare l'ambiente e la salute. Il riciclaggio delle batterie usate e l'uso delle risorse in esse contenute contribuiscono alla protezione di questi due beni essenziali.

Il simbolo del cestino barrato indica che pile e batterie non possono essere smaltite insieme ai rifiuti domestici.

L'eventuale aggiunta dei simboli Hg, Cd o Pb sotto il cestino ha il seguente significato:

- Hg: la batteria contiene più dello 0,0005% di mercurio
- Cd: la batteria contiene più dello 0,002% di cadmio

- Pb: la batteria contiene più dello 0,004% di piombo

Pile e batterie possono essere depositate gratuitamente nei seguenti punti:

- Servizio pubblico di smaltimento o punti di raccolta (ad es. cantieri comunali)
- Rivenditori di pile e batterie
- Punti di conferimento del sistema comune di restituzione per batterie esauste di apparecchi
- Punto di conferimento del produttore (se non membro del sistema comune di restituzione)

Queste affermazioni valgono solo per pile e batterie vendute nei Paesi dell'Unione Europea e soggette alla direttiva europea 2006/66/CE. Nei Paesi al di fuori dell'Unione Europea possono valere disposizioni differenti per lo smaltimento di pile e batterie.

Istruzioni per l'imballaggio

I materiali di imballaggio sono riciclabili. Smaltire gli imballaggi in modo ecologico.

Smontare la batteria prima dello smaltimento dell'apparecchio (16)

Prima di smaltire l'apparecchio, deve essere smontata la batteria e smaltita in modo ecologico.

16 GARANZIA

Elimineremo - a nostra discrezione tramite riparazione o consegna sostitutiva - eventuali difetti di produzione o del materiale dell'apparecchio entro i termini di prescrizione previsti dalla legge per i diritti di ricorso per vizi della cosa. I termini di prescrizione dipendono dalla normativa in vigore nel paese in cui l'apparecchio è stato acquistato.

I termini della garanzia valgono solo nei casi seguenti:

- Osservare le presenti istruzioni per l'uso
- Trattamento corretto
- Utilizzare parti di ricambio originali

Sono esclusi dalla garanzia:

- danni della vernice da ricondurre alla normale usura
- Parti usurabili che sono contraddistinte sulla scheda ricambi con un riquadro

Il periodo di garanzia inizia con l'acquisto da parte del primo consumatore finale. Fondamentali sono la data e la ricevuta di acquisto. Rivolgersi al proprio rivenditore o al centro di assistenza autorizzato più vicino presentando la presente garanzia e la ricevuta di acquisto originale. La presente dichiarazione di garanzia non altera i diritti derivanti da vizi del prodotto spettanti per legge all'acquirente nei confronti del venditore.

1. Svitare le viti (16/1).
2. Togliere il coperchio del vano batteria (16/2).
3. Staccare ed estrarre la batteria (16/3).
4. Ricollocare i coperchio e riavvitare le viti.

14 SERVIZIO CLIENTI/ASSISTENZA

Per eventuali domande su garanzia, riparazione o pezzi di ricambio si prega di rivolgersi al centro di assistenza AL-KO più vicino. Per reperirlo, consultare il sito Internet all'indirizzo:

www.alko-garden.com/service-contacts

Ulteriori informazioni sui pezzi di ricambio sono disponibili su:

www.alko-garden.com/spareparts

15 INFORMAZIONI SULLA DICHIARAZIONE DI CONFORMITÀ

Con la presente, sotto la nostra esclusiva responsabilità, dichiariamo che questo prodotto nella forma distribuita sul mercato soddisfa i requisiti delle direttive UE armonizzate, gli standard di sicurezza UE e gli standard specifici di prodotto. La dichiarazione di conformità costituisce parte integrante delle istruzioni per l'uso e viene fornita insieme alla macchina.

La garanzia decade nei casi seguenti:

- Tentativi di riparazione in proprio
- Modifiche tecniche eseguite in proprio
- Uso non conforme alla destinazione

PREVOD ORIGINALNIH NAVODIL

Kazalo vsebine

1	K tem navodilom za uporabo	133	4.5.3	Izločanje ovir	141
1.1	Simboli na naslovnici	133	4.5.4	Zamejitev koridorjev (05/h)	141
1.2	Razlaga oznak in opozorilnih besed ..	133	4.5.5	Izločitev padcev (15)	141
2	Opis izdelka	133	4.5.6	Polaganje rezervne dolžine (11) ..	141
2.1	Obseg dobave (01)	133	4.5.7	Najpogostejše napake pri polaganju kabla (06)	142
2.2	Robotska kosilnica (02)	134	4.6	Priključitev osnovne postaje na električno napajanje (08)	142
2.3	Simboli na napravi	134	4.7	Preverjanje povezav na osnovno postajo (08)	142
2.4	Upravljalno območje (03)	134	4.8	Namestitev kompleta za hitri povratek domov	142
2.5	Prikazovalnik	135	5	Zagon	142
2.6	Zgradba menija	135	5.1	Napolnite akumulatorsko baterijo (12) ..	142
2.7	Osnovna postaja (04)	136	5.2	Urejanje osnovnih nastavitvev	143
2.8	Akumulatorska baterija	136	5.3	Nastavite višino reza (14)	143
2.9	Opis funkcij	137	5.4	Samodejno izvajanje kalibracijske vožnje	143
2.10	Brezžični modul WLAN (Wi-Fi) in aplikacija AL-KO inTOUCH Smart Garden	137	5.5	Nastavitvev začetnih točk	144
3	Varnost	138	6	Upravljanje	144
3.1	Namenska uporaba	138	6.1	Ročni zagon naprave	144
3.2	Možna napačna raba	138	6.2	Prekinitev košnje	144
3.3	Varnostne naprave in zaščita	138	6.3	Košnja stranske površine (05/NF)	144
3.3.1	Vnos kode PIN in PUK	138	7	Nastavitve	145
3.3.2	Tipala	138	7.1	Priklic nastavitvev – splošno	145
3.4	Varnostni napotki	139	7.2	Aktiviranje/dezaktiviranje zvoka tipk ..	145
3.4.1	Upravljevec	139	7.3	Aktiviranje/dezaktiviranje varčnega načina	145
3.4.2	Osebnostna zaščitna oprema	139	7.4	Nastavitvev tipala za dež	145
3.4.3	Varnost oseb in živali	139	7.5	Nastavitvev programa za košnjo	145
3.4.4	Varnost naprave	139	7.5.1	Nastavitvev programa za košnjo – splošno	145
3.4.5	Električna varnost	139	7.5.2	Nastavitvev časov košnje	145
7.5.3	Način za prehode	146	7.6	inTOUCH	146
4	Montaža	139	7.7	Košnja roba pri ročnem zagonu	146
4.1	Razpakiranje naprave	139	7.8	Nastavitvev košnje stranske površine ..	146
4.2	Načrtovanje območja košnje (05)	139	7.9	Nastavitvev kontrasta prikazovalnika ...	147
4.3	Priprava območja za košnjo	140	7.10	Zaklepanje nastavitvev	147
4.4	Montaža osnovne postaje (07/a, 17) ..	140			
4.5	Namestitev omejevalnega kabla	140			
4.5.1	Priključitev omejevalnega kabla na osnovno postajo (07/b)	140			
4.5.2	Polaganje omejevalnega kabla (05)	140			



7.11	Ponovno kalibriranje	147
7.12	Ponastavitev na tovarniške nastavitve	147
8	Prikaz informacij.....	147
9	Vzdrževanje in nega.....	147
9.1	Čiščenje	148
9.2	Redno preverjanje	148
9.3	Zamenjava rezalnih nožev.....	148
10	Pomoč pri motnjah	149
10.1	Odpravljanje napak pri napravi in ravnanju	149
10.2	Kode napak in odpravljanje napak.....	150
11	Transport.....	153
12	Shranjevanje	153
12.1	Skladiščenje robotske kosilnice	153
12.2	Demontaža in skladiščenje polnilnega stebrička (18, 19).....	153
12.3	Shranjevanje omejevalnega kabla čez zimo.....	153
13	Odstranjevanje.....	153
14	Servisna služba/servis	154
15	Informacije o izjavi o skladnosti.....	154
16	Garancija.....	154

1 K TEM NAVODILOM ZA UPORABO

- Nemška različica je izvirnik navodil za uporabo. Različice v vseh drugih jezikih so prevodi originalnih navodil za uporabo.
- Navodila za uporabo vedno hranite tako, da jih lahko uporabite, kadar boste potrebovali informacije o napravi.
- Napravo izročite drugim osebam samo skupaj s temi navodili za uporabo.
- Preberite in upoštevajte varnostne napotke in opozorila v teh navodilih za uporabo.

1.1 Simboli na naslovnici

Simbol	Pomen
	Pred zagonom obvezno pozorno preberite ta navodila za uporabo. To je pogoj za varno delo in nemoteno delovanje.

Simbol	Pomen
	Navodila za uporabo
	Z litij-ionskimi akumulatorskimi baterijami delajte previdno! Upoštevajte zlasti napotke za transport, skladiščenje in odstranjevanje v teh navodilih za uporabo!

1.2 Razlaga oznak in opozorilnih besed

⚠ NEVARNOST! Označuje neposredno nevarno situacijo, ki bo ob neupoštevanju opozorila povzročila smrt ali hude telesne poškodbe.

⚠ OPOZORILO! Označuje možno nevarno situacijo, ki lahko ob neupoštevanju opozorila povzroči smrt ali hude telesne poškodbe.

⚠ PREVIDNO! Označuje možno nevarno situacijo, ki lahko ob neupoštevanju opozorila povzroči manjše ali zmerne telesne poškodbe.

⚠ POZOR! Označuje situacijo, ki lahko ob neupoštevanju opozorila povzroči materialno škodo.

i NAPOTEK Posebni napotki za boljše razumevanje in ravnanje

2 OPIS IZDELKA

Ta dokumentacija opisuje popolnoma samodejno delujočo akumulatorsko robotsko kosilnico, ki se prosto premika po travni površini. Višina reza je nastavljiva.

2.1 Obseg dobave (01)

V obseg dobave so vključene tukaj navedene postavke. Preverite, ali so vsebovane vse postavke:

Št.	Sestavni del
1	Robotska kosilnica
2	Kratka navodila
3	Navodila za uporabo
4	Klini za trato *
5	Napajalnik
6	Osnovna postaja z zemeljskimi vijaki (5 kosov)
7	Omejevalni kabel *

Št.	Sestavni del
8	Zimski pokrov *



* odvisno od modela (glejte tehnične podatke)

2.2 Robotska kosilnica (02)







Št.	Sestavni del
1	Upravljalno območje s prikazovalnikom (notranji)
2	Tipka za ZAUSTAVITEV (takoj ustavi napravo, rezila pa v roku 2 s)
3	Polnilni kontakti
4	Višinska nastavitvev (notranje)
5	Sprednja kolesa (zgibna)
6	Kosilni disk
7	Pogonsko kolo
8	Rezalni krožnik
9	Pritrdilni vijak
10	Poravnalni nož
11	Nož
12	Predal za akumulatorsko baterijo

2.3 Simboli na napravi

Simbol	Pomen
	Nevarnost telesnih poškodb in grotne škode zaradi izmetanih predmetov!
	Posebna previdnost pri rokovanju!
	Z rokami in nogami ne segajte v bližino rezil!
	Zagotovite varnostno razdaljo!
	Pred zagonom preberite navodila za uporabo!

Simbol	Pomen
	Za zagon naprave vnesite PIN!
	Ne hranite ga na napravi!

2.4 Upravljalno območje (03)

Št.	Sestavni del
1	 (tipka Home): Košnja se prekine, naprava zapelje nazaj na osnovno postajo. Naslednji dan se znova samodejno zažene ob nastavljenem času košnje.
2	Tipalo za dež: Zazna, ali dežuje (glejte <i>Poglavje 7.4 "Nastavitvev tipala za dež", stran 145</i>).
3	Prikazovalnik: Prikazuje trenutno obratovalno stanje naprave, imena izbranih menijev, njihove menijske točke in izbirne funkcije (glejte <i>Poglavje 2.5 "Prikazovalnik", stran 135</i>).
4	  (smerne tipke): Izberite menijske točke, povečajte ali zmanjšajte številске vrednosti, izbirajte med nastavitvami.
5	 (tipka Start/Pause): <ul style="list-style-type: none"> ■ Pritisnite 1-krat: Ročno zaženite in prekinite košnjo. ■ Pritisnite 2-krat: Znova nadaljujte košnjo po pritisku tipke domov.
6	 (funkcijske tipke): Priključite funkcijo, ki se prikaže neposredno nad tipko na prikazovalniku.
7	 (tipka On/Off): Vključite in izklopite napravo.
8	 (tipka Menu): Priključite glavni meni.

2.5 Prikazovalnik

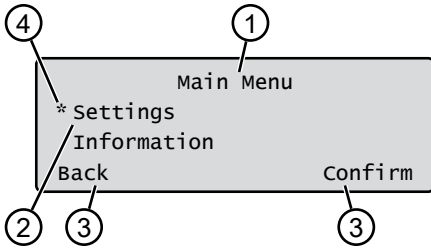

Št.	Prikaz
1	Ime izbranega menija (tukaj: Main Menu)

Št.	Prikaz
2	Menijska točka v meniju: Prikazani sta vedno samo dve menijski točki (tukaj: Settings in Information). S ▲ in ▼ je mogoče prikazati nadaljnje menijske točke.
3	Funkcije za izbrane menijske točke (tukaj: Settings). S ◀ in ▶ je mogoče priklicati funkcije.
4	Zvezdica označuje prikazano menijsko točko (tukaj: Settings)

2.6 Zgradba menija

Main Menu

Programs

Weekly Program glejte *Poglavje 7.5 "Nastavitev programa za košnja", stran 145*

Entry Point glejte *Poglavje 5.5 "Nastavitev začetnih točk", stran 144*

Program Info glejte *Poglavje 8 "Prikaz informacij", stran 147*

Settings

Time glejte *Poglavje 5.2 "Urejanje osnovnih nastavitev", stran 143*

Date glejte *Poglavje 5.2 "Urejanje osnovnih nastavitev", stran 143*

Language glejte *Poglavje 5.2 "Urejanje osnovnih nastavitev", stran 143*

PIN-Code glejte *Poglavje 5.2 "Urejanje osnovnih nastavitev", stran 143*

Key clicks glejte *Poglavje 7.2 "Aktiviranje/dezaktiviranje zvoka tipk", stran 145*

EcoMode glejte *Poglavje 7.3 "Aktiviranje/dezaktiviranje varčnega načina", stran 145*

glejte *Poglavje 4.8 "Namestitev kompleta za hitri povratek domov", stran 142*

Rain sensor glejte *Poglavje 7.4 "Nastavitev tipala za dež", stran 145*

After rain delay glejte *Poglavje 7.4 "Nastavitev tipala za dež", stran 145*

Rain sensitive glejte *Poglavje 7.4 "Nastavitev tipala za dež", stran 145*

glejte *Poglavje 7.6 "inTOUCH", stran 146*

Margin mowing glejte *Poglavje 7.7 "Košnja roba pri ročnem zagonu", stran 146*

Sub zone active/disabled glejte *Poglavje 7.8 "Nastavitev košnje stranske površine"*, stran 146

Display contrast glejte *Poglavje 7.9 "Nastavitev kontrasta prikazovalnika"*, stran 147

Safety settings glejte *Poglavje 7.10 "Zaklepanje nastavitev"*, stran 147

Reset calibration glejte *Poglavje 7.11 "Ponovno kalibriranje"*, stran 147

Factory reset glejte *Poglavje 7.12 "Ponastavitev na tovarniške nastavitve"*, stran 147

Information

Blades service glejte *Poglavje 8 "Prikaz informacij"*, stran 147

Hardware glejte *Poglavje 8 "Prikaz informacij"*, stran 147

Software glejte *Poglavje 8 "Prikaz informacij"*, stran 147

Program Info glejte *Poglavje 8 "Prikaz informacij"*, stran 147

Failures glejte *Poglavje 8 "Prikaz informacij"*, stran 147

2.7 Osnovna postaja (04)

Št.	Sestavni del
1	Talna plošča
2	LED za prikaz stanja
3	Polnilni kontakt
4	Tipka domov  *
5	Polnilni stebriček
6	Kabelski kanal
7	Žleb za kolo
8	Luknja za zemeljske vijake (9)
9	Zemeljski vijaki

* odvisno od modela (glejte tehnične podatke)

2.8 Akumulatorska baterija

Akumulatorsko baterijo lahko zamenja uporabnik.

f NAPOTEK Akumulatorsko baterijo pred prvo uporabo do konca napolnite. Akumulatorsko baterijo lahko polnite v poljubnem stanju napoljenosti. Prekinitev polnjenja ne škoduje akumulatorski bateriji. Akumulatorska baterija se lahko polni samo, ko je naprava vklopljena.

- Akumulatorska naprava je ob dobavi deloma napolnjena. Pri običajnem delovanju se akumulatorska baterija redno polni. Naprava se v ta namen zapelje na osnovno postajo.

- Vgrajena nadzorna elektronika samodejno zaključi postopek polnjenja, ko je doseženo stanje 100-odstotne napoljenosti.
- Postopek polnjenja deluje samo pri neoviranem kontaktu med polnilnim kontaktom osnovne postaje in kontaktnimi površinami naprave.
- Pri temperaturah več kot 45 °C vgrajeno zaščitno stikalo preprečuje polnjenje akumulatorske baterije. S tem se prepreči okvara akumulatorske baterije.
- Če se čas uporabe akumulatorske baterije kljub popolnemu polnjenju bistveno skrajša, je treba akumulatorsko baterijo zamenjati.
- Če se zaradi staranja ali predolgega shranjevanja akumulatorska baterija izprazni pod prag, ki ga določa proizvajalec, je ni več mogoče napolniti. Akumulatorsko baterijo in nadzorno elektroniko naj preveri trgovec, tehnik ali servisni partner podjetja AL-KO in jo po potrebi zamenja.
- Stanje akumulatorske baterije je prikazano na prikazovalniku. Po 3 mesecih shranjevanja preverite stanje akumulatorske baterije. V ta namen vklopite napravo in odčitajte stanje akumulatorske baterije. Če je raven napoljenosti akumulatorske baterije samo še pribl. 30 % ali manj, napravo postavite na osnovno postajo in vklopite, da se akumulatorska baterija napolni. Če je bil polnilni stebriček zaradi shranjevanja osnovne postaje snet (glejte *Poglavje 12.2 "Demontaža in skladiščenje"*

polnilnega stebrička (18, 19)", stran 153), ga najprej znova montirajte v obratnem vrstnem redu demontaže in znova priključite polnilno postajo v električno omrežje.

- Če je v predal za akumulatorsko baterijo iztekel elektrolit: Napravo mora popraviti servis AL-KO!
- Če je akumulatorska baterija demontirana iz naprave: Če pride iztekli elektrolit v stik z očmi ali rokami, jih takoj sperite z vodo. Takoj poiščite zdravniško pomoč!

2.9 Opis funkcij

Premikanje po travni površini

Naprava se prosto premika v območju košnje, ki je omejeno z omejevalnim kablom. Usmerjanje naprave poteka prek tipal, ki zaznavajo elektromagnetno polje omejevalnega kabla.

Če naprava naleti na oviro, se ustavi in nato zapelje v drugi smeri naprej. Če pride naprava v situacijo, v kateri delovanje ni mogoče, se to prikaže s sporočilom na prikazovalniku.

Če naprava pri vključenem tipalu za dež zazna vlago, se samodejno zapelje nazaj na osnovno postajo.

Košnja in polnjenje

Faze košnje se nenehno menjavajo s fazami polnjenja. Če se pri košnji raven napoljenosti akumulatorske baterije zniža na določeno vrednost (prikaz: 0 %), se naprava vzdolž omejevalnega kabla zapelje nazaj na osnovno postajo.

Programi za košnjo so prednastavljeni in jih je mogoče prilagoditi na napravi ali v aplikaciji.

Pri vsakem zagonu kosilnega motorja se njegova smer vrtenja zamenja, s čimer se podvoji življenjska doba rezalnih nožev.

2.10 Brezžični modul WLAN (Wi-Fi) in aplikacija AL-KO inTOUCH Smart Garden

Robotska kosilnica je opremljena z brezžičnim modulom WLAN (Wi-Fi). Ta omogoča udobno upravljanje, nastavitve in nadzor prek aplikacije na mobilni napravi (pametni telefon, tablični računalnik).

NAPOTEK Uporabljena mobilna naprava potrebuje povezavo z internetom za uporabo aplikacije AL-KO inTOUCH Smart Garden.

NAPOTEK Za stalno posodabljanje robotske kosilnice na najnovejšo programsko opremo, mora biti ta povezana z internetom prek omrežja WLAN. Aplikacija AL-KO inTOUCH Smart Garden vas obvešča, ko so na voljo nove posodobitve programske opreme za robotsko kosilnico. Prenesejo se samodejno.

Aplikacija AL-KO inTOUCH Smart Garden

Aplikacija AL-KO inTOUCH Smart Garden je za naprave Android na voljo v Google Play Store in za naprave iOS v Apple App Store:



Skenirajte to QR-kodo, da izveste, kako namestiti aplikacijo AL-KO inTOUCH Smart Garden na vaš pametni telefon in prejmete več informacij na vašo napravo. Na ta način lahko vašo pametno napravo tudi povežete z internetom.

NAPOTEK Robotska kosilnica se povezuje izključno prek 2,4 GHz WLAN. Omrežja 5GHz WLAN niso podprta.

Za povezavo robotske kosilnice z modulom WLAN z aplikacijo AL-KO inTOUCH Smart Garden morata biti robotska kosilnica in pametni telefon v dosegu usmerjevalnika WLAN z zadostno močjo signala (priporočeno: najm. 50 %).

1. Namestite aplikacijo AL-KO inTOUCH Smart Garden.
2. **Enkrat** ustvarite uporabniški račun:
 - Dotaknite se »Prijava/Registracija > »Registracija«.
 - Vnesite e-poštni naslov in geslo.
 - Aktivirajte polje »Prebral/a sem in se strinjам ...«.
 - Pritisnite gumb »Registracija«.
3. Prijavite se s predhodno ustvarjenim uporabniškim računom.
4. Zaženite pomočnika za povezavo z dotikom »Dodaj novo napravo«.
5. Sledite nadaljnjim navodilom.

f NAPOTEK Če se robotska kosilnica pomika na območju vrta, kjer je povezava WLAN slaba ali neobstoječa, se nastavitve aplikacije AL-KO inTOUCH Smart Garden izvedejo šele, ko se robotska kosilnica vrne na območje z dobrim signalom. Če signal usmerjevalnika WLAN ni dovolj močan po vsem vrtu, lahko njegov domet razširite z ojačevalnikom signala, ki je na voljo na tržišču.

V primeru motenj pri delovanju vam lahko pomaga trgovec z nameščeno aplikacijo AL-KO inTOUCH Smart Garden. Robotska kosilnica mora biti prek aplikacije AL-KO inTOUCH Smart Garden dostopna za trgovca.

Poleg oddaljenega dostopa do vključene robotske kosilnice nudi aplikacija AL-KO inTOUCH Smart Garden dodatne funkcije, kot so povezava z drugimi napravami AL-KO ali potisna sporočila v primeru napake.

3 VARNOST

3.1 Namenska uporaba

Ta naprava je predvidena izključno za domačo rabo. Vsaka druga uporaba, kot tudi nepooblaščen spremembe in dodatki, je uporaba v nasprotju z namembnostjo, ki bo razveljavila garancijo in povzročila izgubo skladnosti ter zavrnitev vsakršne odgovornosti za škodo, ki jo utрпи uporabnik ali druga oseba, s strani proizvajalca. Omejitve uporabe naprave so: glejte tehnične podatke.

3.2 Možna napačna raba

Ta naprava ni primerna za uporabo na javnih površinah, parkih, športnih objektih in za namene kmetijstva in gozdarstva.

3.3 Varnostne naprave in zaščita

⚠ OPOZORILO! Nevarnost telesnih poškodb. Okvarjene in izklopljene varnostne in zaščitne naprave lahko povzročijo hude telesne poškodbe.

- Okvarjene varnostne in zaščitne naprave odajte v popravilo.
- Varnostnih naprav in zaščite nikoli ne izklaplajte.

3.3.1 Vnos kode PIN in PUK

Napravo je mogoče zagnati samo z vnosom kode PIN (osebna identifikacijska številka). S tem se nepooblaščenim osebam prepreči vklop. Tovarniška nastavitve kode PIN je 0000. Kodo PIN je

mogoče spremeniti, glejte *Poglavje 5.2 "Urejanje osnovnih nastavitvev", stran 143.*

Če 3-krat vnesete napačno kodo PIN, je potreben vnos kode PUK (osebnega ključa za odklepanje). Če je tudi ta vnos napačen, je treba do naslednjega vnosa počakati 24 ur.

- Shranite kodi PIN in PUK nedostopni nepooblaščenim osebam.

3.3.2 Tipala

Naprava je opremljena z več varnostnimi tipali. Po izklopu prek varnostnega tipala se ne zažene znova. Na prikazovalniku se prikaže sporočilo o napaki, ki ga je treba potrditi. Odpraviti je treba razlog za sprožitev tipala.

Tipalo dviga

Če se naprava med delovanjem dvigne na ohišje, se vozni pogon izklopi in rezalni noži se zaustavijo.

Tipalo trka za prepoznavanje ovir

Naprava je opremljena s tipali, ki ob stiku z ovirami poskrbijo, da se smer vožnje spremeni. Pri trku ob oviro se zgornji del naprave rahlo premakne in sproži se tipalo trka.

Tipalo nagiba v smeri vožnje/vstran

Če je v smeri vožnje dosežen vzpon ali padec ali stranski poševni položaj, ki presega nastavitve modela, naprava zavije oz. spremeni smer vožnje.

Tipalo za dež

Naprava je skladno z modelom opremljena s tipalom za dež, ki v aktiviranem stanju ob dežju prekine postopek košnje in poskrbi, da naprava zapelje nazaj na osnovno postajo (glejte tehnične podatke).

Tipalo za zmrzal

Naprava je opremljena s tipalom za zmrzal, ki pri nizkih temperaturah prikaže sporočilo na napravi ali potisno sporočilo v aplikaciji AL-KO inTOUCH Smart Garden (glej tehnične podatke). Temperatura za sporočilo je nastavljliva.

Elektromagnetne emisije



Naprava lahko zanesljivo obratuje v neposredni bližini drugih robotskih kosilnic (razdalja 0,5 m).

Signal, ki se uporablja v omejevalnem kablu, ustreza standardu elektromagnetnih emisij, ki ga določa Evropsko združenje proizvajalcev vrtnih naprav (EGMF).

3.4 Varnostni napotki

3.4.1 Upravljavec

- Mladostniki, mlajši od 16 let, osebe z omejenimi telesnimi, čutilnimi ali duševnimi sposobnostmi ali brez znanja in izkušenj ter osebe, ki ne poznajo navodil za uporabo, naprave ne smejo uporabljati. Upoštevajte morebitne posebne predpise v državi uporabe glede minimalne starosti uporabnika.
- Naprave ne smete uporabljati, če ste pod vplivom alkohola, drog ali zdravil.

3.4.2 Osebna zaščitna oprema

- Za preprečevanje telesnih poškodb nosite primerna oblačila in varovalno opremo.
- Osebno zaščitno opremo sestavljajo:
 - dolge hlače in trdi čevlji.
 - Pri vzdrževanju in negi: zaščitne rokavice.

3.4.3 Varnost oseb in živali

Pri javno dostopnih območjih je treba okrog območja košnje namestiti opozorila z naslednjo vsebino:

⚠ POZOR! Samodejna kosilnica v obratovanju! Ne približujte se napravi! Nadzorujte otroke in živali!

- Med delovanjem poskrbite, da v bližini naprave in na njej ni oseb, zlasti otrok ter živali in da se ne igrajo z njo.
- Prepovedano je sedeti na napravi in segati proti rezalnim nožem!
- S telesom in oblačili se ne približujte rezilu.
- Zaradi zaščite nočnih živali, kot so ježi, svojo ga Robolinha ne uporabljajte v temi.

3.4.4 Varnost naprave

- Pred delom poskrbite, da v delovnem območju naprave ni nobenih predmetov (kot so veje, kosi stekla, kosi kovine in deli oblačil, kamni, vrtno pohištvo, vrtno orodje ali igrače). Ti predmeti lahko poškodujejo nože naprave oziroma naprava lahko poškoduje njih.
- Napravo uporabljajte samo v naslednjih pogojih:
 - Naprava ni umazana.
 - Naprava ni poškodovana ali obrabljena.
 - Vsi upravljalni elementi delujejo.
 - Osnovna postaja in napajalnik ter njuni električni vodi so nepoškodovani in delujejo.

- Okvarjene dele vedno nadomestite z originalnimi nadomestnimi deli proizvajalca.
- Če je poškodovana, napravo oddajte v popravilo.
- Uporabnik naprave je odgovoren za nesreče drugih oseb ter njihove lastnine, ki jih povzroči naprava.

3.4.5 Električna varnost

- Naprave nikoli ne uporabite, če na površini za košnjo sočasno deluje rosilnik.
- Naprave ne pršite z vodo.
- Naprave ne odpirajte.

4 MONTAŽA

4.1 Razpakiranje naprave

1. Previdno odprite embalažo.
2. Previdno vzemite vse komponente iz embalaže in preverite, da med transportom ni prišlo do poškodb.
Napotek: Če pride med transportom do poškodb, takoj obvestite trgovca ali servisnega partnerja podjetja AL-KO.
3. Preverite obseg dobave, glejte *Poglavje 2.1 "Obseg dobave (01)", stran 133.*

Če napravo pošiljate naprej, shranite originalno embalažo in spremne dokumente. Potrebujete jih tudi za pošiljanje nazaj.

4.2 Načrtovanje območja košnje (05)

Mesto postavitve osnovne postaje (05/1)

- Najkrajša možna pot za največjo površino košnje
- Ravna podlaga
- Zaščiteno pred neposrednimi sončnimi žarki in močnim vplivom vremenskih razmer
- Možnost priključitve na napajanje
- Prost dostop do robotske kosilnice

Polaganje omejevalnega kabla (05)

Omejevalni kabel mora biti položen v neprekinjeni zanki v smeri urinega kazalca.

Koridorji med območji košnje (05/h)

Koridor je ozko mesto na travni površini in lahko služi za povezovanje dveh površin za košnjo.

Glavna površina in stranska(-e) površina(-e) (05)

Tako glavna kot stranske površine so omejene z lastnim, neprekinjenim omejevalnim kablom.

- Glavna površina (05/HF): To je travna površina, na kateri je osnovna postaja in ki jo lahko naprava v celoti samodejno pokosi.
- Stranska površina (05/NF): To je travna površina, ki je naprava ne more doseči z glavne površine, napravo po potrebi v ta namen odnesete v rokah do stranske površine. Stranske površine je mogoče obdelati v ročnem načinu delovanja.
- Dolžina košnje roba: Pri delovanju na stranskih površinah lahko vnesete dolžino omejevalnega kabla. Košnja roba poteka s to dolžino. Območje se nato pokosi v skladu z določenim časom.

Lega začetnih točk (05/X0–05/X3)

Naprava se ob določenem času košnje premakne vzdolž omejevalnega kabla do določene začetne točke in tam začne kositi.

Z začetnimi točkami lahko določite, katera območja površine za košnjo boste večkrat kosili.

4.3 Priprava območja za košnjo

1. Preverite, ali je travna površina večja od maksimalne obdelovalne površine naprave. Če je travna površina prevelika, bo trava neenakomerno pokošena. Po potrebi zmanjšajte travno površino za košnjo.
2. Pred montažo osnovne postaje in omejevalnega kabla ter zagonom naprave: Pokosite travno površino s kosilnico na nižjo višino reza.
3. Odstranite ovire s travne površine ali pa jih izločite z omejevalnim kablom (Izločanje ovir):
 - Ploske ovire, ki se prevozijo in lahko poškodujejo rezalne nože (npr. ploske kamne, prehode s travne površine na teraso ali pot, plošče, robnike itd.)
 - Luknje in grbine na travni površini (npr. krtine, prekopana mesta, storži, odpadli sadeži itd.)
 - Strmi vzponi ali padci, ki presegajo vrednosti, navedene v tehničnih podatkih
 - Vodotoki (npr. ribniki, potoki, plavalni bazeni itd.) ter njihova razmejitev od travne površine
 - Grmovje in živa meja, ki se lahko razširi

4.4 Montaža osnovne postaje (07/a, 17)

1. Osnovno postajo (05/1) postavite pravokotno na načrtovan položaj omejevalnega kabla na naslednji način:
 - Vodoravno poravnano (preverite z vodno tehtnico)
 - Naravnost in v ravni uvoza in izvoza
 - Ne obočno (pri naknadnem vstavljanju zemeljskih vijakov se polnilni stebriček ne sme upogibati ali nagibati)
2. Osnovno postajo (07/1) pritrdite na tla z zemeljskimi vijaki (07/2).

Osnovno postajo lahko postavite tudi zunaj trate (17). Pri tem morate omejevalni kabel položiti kot prikazuje grafika.

4.5 Namestitev omejevalnega kabla

i NAPOTEK Če je skladno z modelom priloženi omejevalni kabel prekratek, lahko pri svojem trgovcu ali servisnem partnerju podjetja AL-KO naročite podaljševalni kabel.

4.5.1 Priključitev omejevalnega kabla na osnovno postajo (07/b)

1. Potegnite omejevalni kabel (07/4) iz embalaže.
2. Snemite pokrov kablanskega kanala (07/3) na priključku (07/A).
3. Snemite izolacijo s konca omejevalnega kanala (07/6) in ga vtaknite v priključno sponko (07/7).
4. Zaprite priključno sponko.
5. Napeljite omejevalni kabel z rezervno dolžino skozi uvodnico (07/5) iz kablanskega kanala.

i NAPOTEK Z rezervno dolžino kabla lahko pozneje naredite manjše popravke v napeljavi kabla.

6. Namestite pokrov kablanskega kanala.

4.5.2 Polaganje omejevalnega kabla (05)

Omejevalni kabel lahko položite na travo ali tudi do 10 cm pod travno rušo. Polaganje pod travno rušo lahko opravi strokovnjak.

Oba načina je mogoče kombinirati med seboj.

POZOR! Nevarnost poškodb omejevalnega kabla. Če je omejevalni kabel poškodovan ali prekinjen, prenos krmilnih signalov na napravo ni več mogoč. V tem primeru je treba omejevalni kabel popraviti ali zamenjati. Omejevalni kabel je na voljo pri podjetju AL-KO.

- Omejevalni kabel vedno položite neposredno na tla. Po potrebi ga pritrdite z dodatnimi travnimi klini.
- Pri polaganju in med delovanjem zaščitite omejevalni kabel pred poškodbami.
- V bližini omejevalnega kabla ne prekopavajte in ne rahljajte.

1. Omejevalni kabel v enakomernih razmikih pritrdite s travnimi klini ali položite pod zemljo (v globino maks. 10 cm).
2. Omejevalni kabel položite okrog ovir: glejte *Poglavje 4.5.3 "Izločanje ovir", stran 141*.
3. Ustvarite koridorje med posameznimi površinami za košnjo: glejte *Poglavje 4.5.4 "Zamejitev koridorjev (05/h)", stran 141*.
4. Izločite prevelike vzpone in padce: glejte *Poglavje 4.5.5 "Izločitev padcev (15)", stran 141*.
5. Položite rezervno dolžino kabla: glejte *Poglavje 4.5.6 "Polaganje rezervne dolžine (11)", stran 141*.
6. Ko je omejevalni kabel popolnoma napeljan, ga priključite na priključek (07/B) osnovne postaje: glejte *Poglavje 4.5.1 "Priključitev omejevalnega kabla na osnovno postajo (07/b)", stran 140*.

4.5.3 Izločanje ovir

Ovisno od okolice območja delovanja je treba omejevalni kabel položiti na različnih razdaljah od ovir. Za določanje pravih razdalj uporabite ravnilo, ki ga dobite iz embalaže.

I NAPOTEK Izključitve ovir so potrebne samo, če jih tipala trka na napravi ne morejo zaznati. Izogibajte se prepogostemu oz. nepotrebne mu izločanju. Obloge, ki so krajše od 6 cm, je treba izločiti, sicer lahko naprava povzroči poškodbe.

Razdalja od zidov, ograj, gredic: min. 20 cm (05)

Naprava se premika vzdolž omejevalnega kabla z zamikom navzven 20 cm. Omejevalni kabel zato položite z odmikom najmanj 20 cm od zidov, ograj, gredic itd.

Razdalja od robov terase in tlakovanih poti (09)

Če je rob terase ali poti višji od travne površine, vzdržujte razdaljo najmanj 20 cm. Če je rob terase ali poti na isti višini kot travna površina, lahko kabel položite natanko na rob.

Razdalja od ovir do omejevalnega kabla (05)

Če so omejevalni kabli položeni natanko enako stran od ovire in točno proti njej, tj. z razdaljo 0 cm, naprava zapelje preko omejevalnega kabla. Pri tem ne prekrizajte omejevalnega kabla (06/c), temveč ga položite vzporedno (05/e).

Polaganje omejevalnega kabla okrog vogalov (05, 10)

- Pri navznoter obrnjenih vogalih (10/a): Položite omejevalni kabel diagonalno, da se naprava ne zaplete v vogalu.
- Pri zunanjih robovih (05/j, 10/b): Položite omejevalni kabel v špico, da preprečite trk naprave z vogalom.

4.5.4 Zamejitev koridorjev (05/h)

V koridorju upoštevajte naslednje razdalje:

- Skupna širina: min. 60 cm
- Razdalja omejevalnega kabla od roba: 20 cm
- Razdalja med omejevalnima kabloma: min. 20 cm

4.5.5 Izločitev padcev (15)

Padce, ki so večji od navedb v tehničnih podatkih, je treba z omejevalnim kablom izločiti (45 % = 45 cm padca na 1 m vodoravne dolžine) (glejte tehnične podatke).

Omejevalnega kabla ne smete položiti na pobočju z nagibom več kot 20 %. Da bi se izognili težavam pri obračanju, je treba upoštevati razmik 50 cm do 20 % nagiba. Če je nagib na zunanjem robu delovnega območja na nekem mestu več kot 20 %, je treba omejevalni kabel položiti z razmikom 20 cm na ravnem terenu pred začetkom padca.

4.5.6 Polaganje rezervne dolžine (11)

Da bi lahko tudi po nastavitvi območja za košnjo premaknili osnovno postajo ali razširili območje za košnjo, v rednih razmikih omejevalnega kabla pustite nekaj rezervne dolžine kabla.

Število rezervnih dolžin kabla je mogoče določiti po lastni presoji.

I NAPOTEK Pri rezervnih dolžinah kabla ne ustvarjajte odprtih zank.

1. Napeljite omejevalni kabel okrog trenutnega travnega klina (11/1) in nato nazaj do prejšnjega travnega klina (11/3).
2. Omejevalni kabel nato napeljite naprej proti trenutnemu travnemu klinu. Pri tem nastane zanka. Kabli morajo ležati tesno skupaj.
3. Po potrebi pritrdite zanko v tla z dodatnim travnim klinom (11/2) na sredini.

4.5.7 Najpogostejše napake pri polaganju kabla (06)

- Rezervne dolžine omejevalnega kabla niso položene v enakomerno dolge zanke (06/a).
- Omejevalni kabel ni pravilno položen okrog vogalov (06/b).
- Omejevalni kabel je prekrižan oz. ni položen v smeri urinega kazalca (06/c).
- Omejevalni kabel je preveč nepravilno položen, tako da obrobnega območja travne površine ni mogoče pokositi (06/d).
- Omejevalni kabel pri napeljavi proti robu ovire in nazaj ni napeljan tako, da sta obe dolžini tesno druga ob drugi znotraj travne površine (06/e).
- Začetne točke so postavljene predaleč od osnovne postaje (06/f).
- Omejevalni kabel je položen čez rob travne površine (06/g).
- Pri polaganju omejevalnega kabla ni upoštevana minimalna razdalja 20 cm za koridorje (06/h).
- Omejevalni kabel je preblizu, tj. kabel je proti neprehodnim oviram položen z razdaljo manj kot 20 cm (06/i).

4.6 Priklučitev osnovne postaje na električno napajanje (08)

1. Postavite napajalnik (08/1) na suho mesto, zaščiteno pred neposrednimi sončnimi žarki, dovolj blizu osnovne postaje (08/2).
2. Kabel (08/3) trdno pritrdite na napajalnik.
3. Omrežni vtič (08/4) napajalnika priklopite v vtičnico, zaščiteno pred dežjem (08/5).

f NAPOTEK Priporočamo, da napajalnik priklopite v električno omrežje prek zaščitnega FI-stikala z nazivnim okvarnim tokom < 30 mA.

4.7 Preverjanje povezav na osnovno postajo (08)

1. Preverite, ali LED-indikator na sprednji strani polnilnega stebrička (13/1) sveti. V nasprotnem primeru:
 - Izvlecite omrežni vtič.
 - Preverite vse povezave električnega napajanja in omejevalni kabel glede pravilne namestitve in poškodb.

Stanje indikatorja LED

LED	Obratovalna stanja
Rumena	■ Sveti, če je električno napajanje nemoteno.

4.8 Namestitev kompleta za hitri povratek domov

Komplet za hitri povratek domov je namenjen hitremu povratku Robolinha na osnovno postajo.



Skenirajte to QR-kodo, da izveste, kako namestite komplet za hitri povratek domov. Glejte tudi navodila za montažo 443565 »Komplet za hitri povratek domov – namestitev«.

5 ZAGON

To poglavje opisuje postopke in nastavitve, ki so potrebni za prvi zagon naprave. Prepričajte se, da ste vse korake zagona izvedli v zaporedju.

Za vse nadaljnje nastavitve glejte *Poglavje 7 "Nastavitve", stran 145*.

















5.1 Napolnite akumulatorsko baterijo (12)

Pri običajnem delovanju se akumulatorska baterija naprave redno samodejno polni.

f NAPOTEK Akumulatorsko baterijo pred prvo uporabo do konca napolnite. Akumulatorsko baterijo lahko polnite v poljubnem stanju napoljenosti. Prekinitev polnjenja ne škoduje akumulatorski bateriji. Akumulatorska baterija se lahko polni samo, ko je naprava vklopljena.

1. Napravo (12/1) postavite na osnovno postajo (12/3) tako, da se kontaktne površine naprave dotikajo polnilnih kontaktov osnovne postaje.
2. S tipko  vklopite napravo.
3. Na prikazovalniku naprave se prikaže **Battery is being recharged**. V nasprotnem primeru: glejte *Poglavje 10 "Pomoč pri motnjah", stran 149*.

5.2 Urejanje osnovnih nastavitvev

1. Odprite zaščitni pokrov.
2. S tipko  vklopite napravo. Prikažejo se strojna programska oprema, koda in tip.
3. V meniju za izbiro jezika s tipko  ali  izberite jezik in s tipko  potrdite nastavitvev.
4. V meniju **Login** > **Enter PIN** vnesite vnaprej nastavljeno kodo PIN 0000. V ta namen s tipko  ali  za eno mesto za drugim izberite 0 in nastavitvev vsakokrat potrdite s tipko . Po vnosu kode PIN se omogoči dostop.
5. V meniju **Change PIN**:
 - V menijski točki **Enter new PIN** vnesite novo štirimestno kodo PIN, ki jo sami določite. V ta namen s tipko  ali  za eno mesto za drugim izberite vrednost in nastavitvev vsakokrat potrdite s tipko .
 - V menijski točki **Reenter new PIN** ponovno vnesite novo kodo PIN. Če sta oba vnosa enaka, se prikaže **PIN changed**.
6. V meniju **Enter date** nastavite tekoči datum (oblika zapisa: DD.MM.20LL). V ta namen s tipko  ali  za eno mesto za drugim izberite vrednost in nastavitvev vsakokrat potrdite s tipko .
7. V meniju **Enter time** > HH:MM vnesite trenutni čas (oblika zapisa: HH:MM). V ta namen s tipko  ali  za eno mesto za drugim izberite vrednost in nastavitvev vsakokrat potrdite s tipko .

Osnovne nastavitve so zaključene. Prikaže se stanje **Not calibrated Press Start key**.

5.3 Nastavite višino reza (14)

Višino reza je mogoče ročno brezstopenjsko nastaviti na 25–55 mm.

i NAPOTEK Za samodejno kalibracijsko vožnjo ter učenje začetnih točk je priporočena višina reza 55 mm.

1. Odprite pokrov (14/1).

2. Nastavite višino reza (trenutna višina reza bo v milimetrih prikazana v kontrolnem okencu (14/3)):
 - Povečajte višino reza (tj. višino trave): Obrnite vrtljivi gumb (14/2) v smeri urinega kazalca (14/+).
 - Zmanjšajte višino reza (tj. višino trave): Obrnite vrtljivi gumb (14/2) v nasprotni smeri urinega kazalca (14/-).
3. Zaprite pokrov.

5.4 Samodejno izvajanje kalibracijske vožnje

Postavite napravo na izhodiščni položaj (13)

1. Postavite napravo znotraj površine za košnjo na izhodiščni položaj:
 - min. 1 m levo in 1 m pred osnovno postajo;
 - s sprednjo stranjo poravnano proti omejevalnemu kablju.

Zaženite kalibracijsko vožnjo

1. Preverite, da v predvidenem območju pomicanja naprave ni ovir. Napravi mora biti omogočeno, da z obema sprednjima kolesoma sočasno zapelje prek omejevalnega kabla. Po potrebi odstranite ovire ali kabel začasno položite navznoter (potrebno najm. 35 cm).
2. S tipko  zaženite napravo. Prikazovalnik prikazuje:
 - **! Caution ! Starting Motors**
 - **Calibration, Phase [1]**

Med kalibracijsko vožnjo

Naprava za določitev jakosti signala v omejevalnem kablju najprej dvakrat zapelje naravnost prek omejevalnega kabla in nato na osnovno postajo, kjer se ustavi.

- Na prikazovalniku se prikaže sporočilo **Calibration completed**.
- Akumulatorska baterija se polni.

i NAPOTEK Naprava se mora ustaviti, ko zapelje na osnovno postajo. Če se naprava pri uvozu na osnovno postajo ne dotakne kontaktov, znova zapelje na omejevalni kabel. Če naprava zapelje skozi osnovno postajo, postopek kalibriranja ni uspel. V tem primeru je treba osnovno postajo bolje poravnati in ponoviti postopek kalibriranja.

Po kalibracijski vožnji



























Prikažejo se vnaprej nastavljena trenutna trajanja košnje.

Za vse nadaljnje nastavitve glejte *Poglavje 7 "Nastavitve"*, stran 145.

5.5 Nastavitev začetnih točk

Za zagotovitev pravilnega delovanja in preprečitev javljanja napak je treba dolžino zanke izmeriti s funkcijo **Interactive teach**.

Učenje začetnih točk



1. Postavitev napravo na osnovno postajo.
2. S tipko  vklopite napravo.
3. S tipko  priključite glavni meni.
4.  ali  * Programs 
5.  ali  * Entry Point 
6.  ali  * Interactive teach 
7.  ali  * Start interactive entry point teaching :
 -  ali  Start . Naprava vozi vzdolž omejevalnega kabla.
 -  ali  Set , ko naprava doseže zeleno začetno točko. Začetna točka se shrani.
8.  ali  Set entry point 1 , če med učenjem ni bila določena začetna točka. Če tukaj ni določena nobena začetna točka, se začetna točka samodejno določi.
9.  ali  Entry point x: XXm , ko je dosežena zadnja začetna točka.













Ročna določitev začetnih točk (05)

Prva začetna točka (05/X0) je vnaprej določena in se nahaja 1 m desno od osnovne postaje. Za to točko je mogoče določiti več začetnih točk (glejte tehnične podatke).

Pri določitvi začetne točke je treba upoštevati:



- Začetnih točk ne določajte predaleč od osnovne postaje oz. ne preblizu drugo drugi (06/f).
- Uporabite le toliko začetnih točk, kolikor jih potrebujete.

1.  ali  * Entry Point 

2.  ali  * Point X1 at [020m] 
S tipko  ali  drugo za drugo izberite številko in jo vsakokrat potrdite s tipko .
3.  ali  * Point X2 at [075m] 
S tipko  ali  drugo za drugo izberite številko in jo vsakokrat potrdite s tipko .
4. Če je potrebno, določite dodatne začetne točke.
5. S tipko  se vrnite v glavni meni.

6 UPRAVLJANJE



6.1 Ročni zagon naprave

1. S tipko  vklopite napravo.
Za nenačrtovano košnjo robov: glejte *Poglavje 7.7 "Košnja roba pri ročnem zagonu"*, stran 146.
2. S tipko  ročno zaženite napravo.

6.2 Prekinitev košnje











- Pritisnite  na osnovni postaji (12/4) ali na napravi.

Naprava se v ta namen samodejno zapelje na osnovno postajo. Pri tem izbriše načrt košnje trenutnega dne in se znova zažene naslednji dan ob nastavljenem času.

- Pritisnite  na napravi.
Košnja se prekine za pol ure.
- Pritisnite  na napravi.
Naprava se izklopi.

i NAPOTEK V nevarnih situacijah je mogoče napravo ustaviti s tipko za ZAUSTAVITEV (12/2).

6.3 Košnja stranske površine (05/NF)









1. Dvignite napravo in jo ročno postavite na stransko površino.
2. S tipko  vklopite napravo.
3. S tipko  priključite glavni meni.
4.  ali  * Settings 
5.  ali  * Sub zone mowing 
6. S tipko  ali  izberite čas košnje.
7. S tipko  ročno zaženite napravo.

Ovisno od nastavitve: Naprava kosi nastavljeni čas in se nato izklopi ali kosi, dokler se akumulatorska baterija ne izprazni.

Po košnji stranske površine znova ročno postavi te napravo na osnovno postajo.

7 NASTAVITVE

7.1 Priklic nastavitve – splošno

- S tipko  priključite glavni meni.
Napotek: Zvezdica * pred menijsko točko prikazuje, da je ta točka trenutno izbrana.
-  ali  * Settings 
- S tipko  ali  izberite želeno menijsko točko in s tipko  potrdite nastavev.
- Uredite nastavitve.
Napotek: Menijske točke so opisane v naslednjih razdelkih.
- S tipko  se vrnite v glavni meni.

i NAPOTEK Nadaljnje menijske točke: glejte Poglavlje 5.2 "Urejanje osnovnih nastavitvev", stran 143.





7.2 Aktiviranje/dezaktiviranje zvoka tipk

-  ali  * Key clicks 
- Aktiviranje/dezaktiviranje zvoka tipk:
 -  ali  Activate : Aktivirajte zvok tipk.
 -  ali  Deactivate : Dezaktivirajte zvok tipk.

7.3 Aktiviranje/dezaktiviranje varčnega načina

V varčnem načinu naprava preklopi v energijsko varčni način. Pri tem se zmanjšajo poraba energije in emisije hrupa.













i NAPOTEK Pri visoki in gosti travi ter travni ruši ni priporočljiv oz. morda niti ni mogoč.









-  ali  * EcoMode 
- Aktiviranje/dezaktiviranje varčnega načina:
 - Activate : Aktivirajte varčni način.
 - Deactivate : Dezaktivirajte varčni način.

7.4 Nastavev tipala za dež

i NAPOTEK Košnja suhe trave zmanjšuje umazanijo. Z aktiviranjem tipala za dež in nastavitvijo njegovega časa zakasnitve je mogoče napravi preprečiti košnjo, ko je trava mokra.







Ko se tipalo za dež aktivira, naprava ob začetku dežja zapelje nazaj na osnovno postajo. Tam ostane tako dolgo, dokler se tipalo za dež ne posuši. Nato počaka še toliko časa, kolikor je nastavljen z zakasnitvijo, preden nadaljuje košnjo. Občutljivost tipala za dež je nastavljava.

-  ali  * Rain sensor 
- Aktiviranje/dezaktiviranje tipala za dež:
 -  ali  Activate : Aktivirajte tipalo za dež.
 -  ali  Deactivate : Dezaktivirajte tipalo za dež.
- Nastavev zakasnitve tipala za dež:
 -  ali  * After rain delay 
 - xx hours xx minutes

S tipko  ali tipko  izberite želeno vrednost zakasnitve in s tipko  potrdite nastavev.
- Nastavev občutljivost tipala za dež:
 -  ali  * Rain sensitive 
 - S tipko  ali tipko  izberite želeno vrednost občutljivosti in s tipko  potrdite nastavev.

7.5 Nastavev programa za košnjo

7.5.1 Nastavev programa za košnjo – splošno

- S tipko  priključite glavni meni.
-  ali  * Programs 
- S tipko  ali  izberite menijsko točko in s tipko  potrdite nastavev.
- Uredite nastavev.
Napotek: Menijske točke so opisane v naslednjih razdelkih.

7.5.2 Nastavev časov košnje

i NAPOTEK Med programiranjem časov košnje in začetkom košnje mora preteči najmanj 30 min. V nasprotnem se naprava zažene najprej 30 min po zadnjem dotiku tipke.

V menijski točki **Weekly Program** se nastavijo dnevi in časi, ko bo naprava kosila. Po potrebi prilagodite te nastavitve velikosti svojega vrta. Če je po pribl. enem tednu še vidno nepokošeno območje, podaljšajte čase košnje.

- ▲** ali **▼** *weekly Program **☐**

 - ▲** ali **▼** *All Days [X]: Naprava kosi vsak dan ob nastavljenih časih. Če se prikaže All Days [], naprava kosi samo ob nastavljenih dnevih v tednu.
 - ▲** ali **▼** *Monday [X]... *Sunday [X]: Naprava kosi nastavljeni dan v tednu ob nastavljenih časih. Če se prikaže npr. Monday [], potem naprava ne kosi vsak dan.
 - ▲** ali **▼** Change **☐**: Aktivirajte [X] ali deaktivirajte [] posamezni dan ter nastavite čase, način košnje in začetne točke.
- Uredite nastavitve za vse dni ali posamezni dan:
 - Npr. * [M] 07:00–10:00 [?]: Običajna košnja [M] od 07.00–10.00 s samodejnim preklopom začetnih točk 0–9 [?].
 - Npr. * [R] 16:00–18:00 [1]: Naprava ob 16.00 začne s košnjo roba [R] in vozi vzdolž celotnega omejevalnega kabla. Nato začne košnjo površine na začetni točki 1 [1]. Ob 18:00 oz. takoj, ko se akumulatorska baterija izprazni, zapelje naprava nazaj na osnovno postajo.
 - npr. * [P] 16:00–18:00 [3]: Naprava ob 16.00 začne s košnjo na začetni točki 3 [3] v načinu za prehode [P]. Ob 18:00 oz. takoj, ko se akumulatorska baterija izprazni, zapelje naprava nazaj na osnovno postajo.
 - ▲** ali **▼** Change **☐**: Spremenite izbrano nastavitvev.
 - ▲** ali **▼** continue **☐**: Potrdite spremenjeno nastavitvev in nadaljujte na naslednjo nastavitvev.
- ▲** ali **▼** Save **☐**: Shranite vse spremenjene nastavitve menijskih točk.

7.5.3 Način za prehode

Način za prehode v ožjih prehodih poskrbi za boljšo košnjo.

- Začetno točko nastavite v ozkem prehodu (glejte *Poglavje 5.5 "Nastavitvev začetnih točk", stran 144*).
- Začnite ob nastavljene začetne točke v načinu za prehode (glejte *Poglavje 7.5 "Nastavitvev programa za košnjo", stran 145*).
 - npr. * [P] 16:00–18:00 [3]: Naprava ob 16.00 začne s košnjo na začetni točki 3 [3] v načinu za prehode [P]. Ob 18:00 oz. takoj, ko se akumulatorska baterija izprazni, zapelje naprava nazaj na osnovno postajo.

7.6 inTOUCH

Obstoječo povezavo na usmerjevalnik se lahko prekine. S tem bo naprava 30 minut odprta za vzpostavitev nove povezave.

! **NAPOTEK** Če želite pozneje vzpostaviti povezavo, je treba povezavo najprej znova odklopiti, tudi če naprava predhodno ni bila povezana z usmerjevalnikom.

- ▲** ali **▼** *inTOUCH **☐**
- Prekinite povezavo **☐**
Naprava sporoči: **Končano**.
- S tipko **☐** potrdite in se vrnete v meni.

7.7 Košnja roba pri ročnem zagonu

Za ročni zagon lahko tukaj nastavite, da naprava začne s košnjo roba.

Opravite košnjo roba ob programiranih časih košnje: Nastavitvev časov košnje.

- ▲** ali **▼** *Margin mowing **☐**
- ▲** ali **▼** *at manual start **☐**

7.8 Nastavitvev košnje stranske površine

- ▲** ali **▼** *Sub zone mowing **☐**
- Vklop košnje stranske površine:
 - ▲** ali **▼** inactive **☐**:
Košnja stranske površine je izklopljena.
 - ▲** ali **▼** active **☐**:
Košnja stranske površine je vklopljena. Naprava kosi tako dolgo, dokler se akumulatorska baterija ne izprazni.
- Nastavitvev časa košnje:
 - ▲** ali **▼** Čas košnje v min **☐**:
naprava nastavljen čas kosi stransko površino. Nastavitvi je mogoče:

30/60/90/120 min/dokler se akumulatorska baterija ne izprazni.

- Nastavite košnjevo robovo površino:

Margin mowing

- Nastavite dolžino zanke stranske površine: ali Loop . Nastavite lahko dolžine zanke od 10 m do 100 m v korakih po 10 m.

Naprava najprej pokosi rob, nato pa še stransko površino.

7.9 Nastavitev kontrasta prikazovalnika

Če je prikazovalnik, npr. na soncu, slabo čitljiv, je mogoče prikaz izboljšati s spremembo kontrasta.

- ali * Display contrast
- S tipko ali povečajte/zmanjšajte kontrast prikazovalnika in s tipko potrdite nastavev.

7.10 Zaklepanje nastavitvev

Če je zaklepanje nastavitvev deaktivirano, je treba samo pri potrjevanju za varnost pomembnih napak vnesti kodo PIN.

- ali * Safety settings
- Aktiviranje/deaktiviranje zaklepanja nastavitvev:
 - ali Activate : Aktivirajte zaklepanje nastavitvev.
 - ali Deactivate : Deaktivirajte zaklepanje nastavitvev.

7.11 Ponovno kalibriranje

Če se položaj ali dolžina omejevalnega kabla spremeni, ali če naprava ne najde več omejevalnega kabla, je potrebno ponovno kalibriranje.

- ali Reset calibration
- Reset loop calibration data?
- Opravite kalibracijsko vožnjo: Samodejno izvajanje kalibracijske vožnje.

7.12 Ponastavitev na tovarniške nastavitve

Tovarniške nastavitve naprave je mogoče ponastaviti, npr. kot pred nakupom.

- ali * Factory reset
Naprava sporoči: Factory reset completed

8 PRIKAZ INFORMACIJ

Meni **Information** služi prikazu podatkov o napravi. V tem meniju urejanje nastavitvev ni mogoče.

- S tipko priključite glavni meni.
- ali * Information
- S tipko ali izberite menijsko točko in jo s tipko potrdite.
Napotek: *Menijske točke so opisane v naslednjih razdelkih.*

- S tipko se vrnete v glavni meni.

Blades service

Servisni prikaz prikazuje, čez koliko ur bo potrebno servisirati nože. Števlec je mogoče ročno ponastaviti. Servis nožev mora opraviti trgovec, tehnik ali servisni partner podjetja AL-KO.

Ponastavitev števca za servis nožev:

- ali Confirm

Hardware

Prikazuje informacije o napravi, npr. tip, leto proizvodnje, obratovalne ure, serijsko številko, število opravljenih košenj, skupni čas košnje, število ciklov polnjenja, skupni čas polnjenja, dolžino zanke omejevalnega kabla.

Software

Prikazuje različico programske opreme.

i NAPOTEK Skrbite, da je programska oprema robotske kosilnice vedno posodobljena. Redno preverjajte različico strojne programske opreme in jo po potrebi posodobite. Pripomoček za posodobitev programske opreme Robolinho je na voljo na spletnem naslovu: www.al-ko.com/shop/de/robolinho-autoupdater

Program Info

Prikazuje trenutne nastavitve, kot je npr. skupni tedenski čas košnje.

Failures

Prikazuje nazadnje sproženo sporočilo o napaki z datumom, uro in kodo napake.

9 VZDRŽEVANJE IN NEGA

PREVIDNO! Nevarnost telesnih poškodb.

Predmeti z ostrimi robovi in premikajoči se predmeti lahko povzročijo telesne poškodbe.

- Pri vzdrževalnih delih, negi in popravilih vedno nosite zaščitne rokavice!

9.1 Čiščenje

POZOR! Nevarnost zaradi vode. Voda v robotski kosilnici in osnovni postaji bo povzročila poškodbe električnih sestavnih delov.

- Robotske kosilnice in osnovne postaje ne pršite z vodo.

Čiščenje robotske kosilnice

⚠ PREVIDNO! Nevarnost telesnih poškodb zaradi rezalnih nožev. Rezalni noži so zelo ostri in lahko povzročijo ureznine.

- Nosite zaščitne rokavice!
- Pazite, da se z deli telesa ne približujete rezalnim nožem.

Opravite enkrat na teden:

1. S tipko  izklopite napravo.
2. Površino ohišja obrišite z omelcem, krtačo, mehko krpo ali fino gobico.
3. Dno, kosilni disk in rezalne nože skrtačite s krtačo.
4. Preglejte rezalne nože glede poškodb. Zamenjava po potrebi: glejte *Poglavje 9.3 "Zamenjava rezalnih nožev", stran 148.*

Čiščenje osnovne postaje

1. Ostanke trave in listje ali druge predmete redno odstranjajte z osnovne postaje.
2. Površino osnovne postaje obrišite z vlažno krpo ali fino gobico.

9.2 Redno preverjanje

Splošno preverjanje

1. Enkrat tedensko preverite celoten sistem glede poškodb:
 - aparat
 - Osnovna postaja
 - Omejevalni kabel
 - Napajalnik
2. Okvarjene dele zamenjajte z originalnimi nadomestnimi deli proizvajalca oz. to storite pri servisu proizvajalca.

Preverite prosto premikanje valjev

Opravite enkrat na teden:

1. Z odstranjevanjem trave in umazanije temeljito očistite območje okrog valjev. Uporabite omelce in krpo.
2. Preverite, ali se valji prosto premikajo in krmilijo.
Napotek: Če valjev ni mogoče krmiliti ali je to

oteženo, jih je treba zamenjati pri servisu proizvajalca.

Preverite kontaktne površine na robotski kosilnici

1. S krpo odstranite umazanijo in nato nekoliko namažite kontakte s kontaktno masijo.

Preverite polnilne kontakte osnovne postaje

1. Izvlecite omrežni vtič.
2. Potisnite polnilne kontakte v smeri osnovne postaje in jih spustite. Polnilni kontakti se morajo znova vrniti v izhodiščni položaj.

Napotek: Če polnilni kontakti ne odskočijo nazaj, jih je treba zamenjati pri servisu proizvajalca.

9.3 Zamenjava rezalnih nožev

⚠ PREVIDNO! Nevarnost telesnih poškodb zaradi rezalnih nožev. Rezalni noži so zelo ostri in lahko povzročijo ureznine.

- Nosite zaščitne rokavice!
- Pazite, da se z deli telesa ne približujete rezalnim nožem.

POZOR! Poškodba naprave zaradi nestrokovnega popravila. Poravnavanje zvitih vgrajenih rezalnih nožev lahko poškoduje rezalni krožnik.

- Ne poravnavajte zvitih rezalnih nožev.
- Zamenjajte zvite rezalne nože z originalnimi nadomestnimi deli proizvajalca.

Obrabljene ali zvite rezalne nože je treba zamenjati.

1. S tipko  izklopite napravo.
2. Položite napravo tako, da so rezalni noži obrnjeni navzgor.
3. Odvijte pritrdilne vijake.
4. Izvlecite rezalne nože iz ležišča nožev.
5. Z mehko krtačko očistite ležišče nožev.

Napotek: Rezalni noži so brušeni po celotni dolžini in jih je zato mogoče namestiti obrnjene za 180°, s čimer se njihova življenjska doba podvoji.

6. Zamenjava rezalnih nožev:
 - Če rezalni noži po prvi montaži še niso bili obrnjeni: Obrnite rezalne nože obrnite za 180° in jih z naostreno stranjo proti napravi znova položite na ležišče nožev ter znova z roko privijte pritrdilne vijake.
 - Če so bili rezalni noži po prvi montaži že enkrat obrnjeni: Nove rezalne nože z na-

ostreno stranjo proti napravi položite na ležišče nožev ter z roko privijte nove pritrilne vijake.

Napotek: *Uporabljati je dovoljeno samo originalne nadomestne dele proizvajalca.*

Pri močni umazaniji, ki je ni mogoče odstraniti s krtačo, je treba zamenjati rezalni krožnik, sicer lahko neuravnoteženost povzroči povečanje hrupa in obrabe ter motnje delovanja.

Poravnalnih nožev praviloma ni treba menjavati.

10 POMOČ PRI MOTNJAH

10.1 Odpravljanje napak pri napravi in ravnanju

⚠ PREVIDNO! Nevarnost telesnih poškodb. Predmeti z ostrimi robovi in premikajoči se predmeti lahko povzročijo telesne poškodbe.

- Pri vzdrževalnih delih, negi in popravilih vedno nosite zaščitne rokavice!

📖 NAPOTEK Pri motnjah, ki niso navedene v tej tabeli ali ki jih ne morete sami odpraviti, se obrnite na našo servisno službo.

Motnja	Vzrok	Odpravljanje
Naprava se ne zažene.		
	Akumulatorska baterija je prazna.	Napolnite napravo na osnovni postaji.
Naprava obtiči in se zagozdi. Kolesa se še naprej obračajo.		
	<ul style="list-style-type: none"> ■ Tipala trka se ne sprožijo. 	Poiščite servisno mesto proizvajalca.
	<ul style="list-style-type: none"> ■ Trava je previsoka. 	<ul style="list-style-type: none"> ■ Povečajte višino reza, nato jo postopoma znižujte do zelene višine. ■ Na kratko pokosite travo s kosilnico.
	<ul style="list-style-type: none"> ■ Naprava nasede na neravnino na travni površini. 	Odstranite neravnine.
Naprava kosi ob napačnem času.		
	<ul style="list-style-type: none"> ■ Ura naprave je napačno nastavljena. 	Nastavite uro.
	<ul style="list-style-type: none"> ■ Nastavitev trajanja košnje je napačna. 	Nastavite čase košnje.
	<ul style="list-style-type: none"> ■ Naprava izgubi časovne nastavitve. 	Akumulatorska baterija je okvarjena. Poiščite servisno mesto proizvajalca.
Rezultat košnje je neenakomeren.		
	<ul style="list-style-type: none"> ■ Čas košnje je prekratek. 	Programirajte daljši čas košnje.
	<ul style="list-style-type: none"> ■ Območje košnje je preveliko. 	Zmanjšajte območje košnje.
	<ul style="list-style-type: none"> ■ Višina reza je na prenizki stopnji. 	Povečajte višino reza, nato jo postopoma znižujte do zelene višine.
	<ul style="list-style-type: none"> ■ Rezalni noži so topi. 	Naostrite ali po potrebi zamenjajte rezalne nože.
Čas uporabe akumulatorske baterije je znatno krajši.		
	<ul style="list-style-type: none"> ■ Višina reza je na prenizki stopnji. 	Povečajte višino reza, nato jo postopoma znižujte do zelene višine.
	<ul style="list-style-type: none"> ■ Trava je previsoka ali prevlažna. 	<ul style="list-style-type: none"> ■ Počakajte, da se trava posuši. ■ Nastavite večjo višino reza.

Motnja	Vzrok	Odpravljanje
Naprava se trese ali je preglasna.		
	Nečistoče na rezalnih nožih ali v pogonu rezalnih nožev	<ul style="list-style-type: none"> ■ Očistite rezalni disk. ■ Poiščite servisno mesto proizvajalca.
Akumulatorske baterije ni mogoče napolniti oz. napetost akumulatorske baterije je prenizka		
	<ul style="list-style-type: none"> ■ Polnilni kontakti osnovne postaje so umazani. ■ Kontaktno površine naprave so umazane. 	Očistite polnilne kontakte in kontaktno površino.
	<ul style="list-style-type: none"> ■ Osnovna postaja nima električnega toka. 	Priključite osnovno postajo na električno napajanje.
	<ul style="list-style-type: none"> ■ Naprava ne doseže polnilnih kontaktov. 	<ul style="list-style-type: none"> ■ Postavite napravo na osnovno postajo in preverite, ali se polnilni kontakti prilegajo. ■ Poiščite servisno mesto proizvajalca.
	<ul style="list-style-type: none"> ■ Čas polnjenja akumulatorske baterije se je iztekel. 	Poiščite servisno mesto proizvajalca.
	<ul style="list-style-type: none"> ■ Polnilna elektronika je okvarjena. 	Poiščite servisno mesto proizvajalca.
Prikaz ne uspe.		
	Na zaslonu ni pravega prikaza	<ol style="list-style-type: none"> 1. Napravo zaustavite s tipko STOP. 2. Z gumbom za vklop/izklop  napravo izklopite in ponovno vklopite. 3. Potrdite napako.

10.2 Kode napak in odpravljanje napak

f NAPOTEK Pri motnjah, ki niso navedene v tej tabeli ali ki jih ne morete sami odpraviti, se obrnite na našo servisno službo.

Celoten seznam kod napak je na voljo na naslednjem naslovu:

<https://alko-garden.com/robozinho-error-codes/>



Koda napake	Vzrok	Odpravljanje
CN001: Tilt sensor	Tipalo nagiba se je sprožilo: <ul style="list-style-type: none"> ■ Maks. nagib je presežen ■ Naprava je obrabljena ■ Pobočje je prestrmo 	Postavite napravo na ravno površino in potrdite napako.
CN002: Lift sensor	Tipalo dviga se je sprožilo: <ul style="list-style-type: none"> ■ Ohišje elektronike se je zaradi dviga ali ovire zasukalo navzgor. 	Odstranite oviro.
CN005: Bumper deflected	Naprava je naletela na oviro in se ne more sprostiti (npr. trk v bližini osnovne postaje).	<ul style="list-style-type: none"> ■ Napravo postavite na prosto, zamejeno travno površino. ■ Popravite lego omejevalnega kabla.



Koda napake	Vzrok	Odpravljanje
CN007: No loop signal	<ul style="list-style-type: none"> ■ Ni signala zanke ■ Omejevalni kabel je okvarjen. ■ Signal zanke je prešibak. 	<ul style="list-style-type: none"> ■ Preverite indikatorje LED na osnovni postaji. ■ Preverite napajanje osnovne postaje. Izključite in vključite napajalnik. ■ Preverite, da omejevalni kabel ni poškodovan. Popravite poškodovan kabel.
CN008: Loop signal weak	<ul style="list-style-type: none"> ■ Signal zanke je prešibak ■ Omejevalni kabel je zakopan pregloboko 	<ul style="list-style-type: none"> ■ Preverite indikatorje LED na osnovni postaji. ■ Preverite napajanje osnovne postaje. Izključite in vključite napajalnik. ■ Dvignite omejevalni kabel na predpisano višino, po potrebi neposredno na travo.
CN010: Bad position	<ul style="list-style-type: none"> ■ Naprava je izven zamejene travne površine. ■ Omejevalni kabel je prekrížan. 	<ul style="list-style-type: none"> ■ Napravo postavite na prosto, zamejeno travno površino. ■ Popravite lego omejevalnega kabla ob krivinah in ovirah. Odpravite križanje kabla.
CN011: Escaped robot	Naprava je izven zamejene travne površine.	Popravite lego omejevalnega kabla ob krivinah in ovirah.
CN012: Cal: no loop CN015: Cal: outside	Napaka med kalibriranjem: <ul style="list-style-type: none"> ■ Naprava ne najde omejevalnega kabla. 	<ul style="list-style-type: none"> ■ Preverite napajanje osnovne postaje. Izključite in vključite napajalnik. ■ Napravo postavite v predpisani položaj za kalibriranje in jo natančno poravnajte pravokotno. Napravi mora biti omogočeno, da zapelje čez omejevalni kabel.
CN017: Cal: signal weak	Napaka med kalibriranjem: <ul style="list-style-type: none"> ■ Signal zanke je prešibak ■ Ni signala zanke ■ Omejevalni kabel je okvarjen. 	<ul style="list-style-type: none"> ■ Napravo postavite v predpisani položaj za kalibriranje in jo natančno poravnajte pravokotno. ■ Preverite napajanje osnovne postaje. Izključite in vključite napajalnik. ■ Preverite, da omejevalni kabel ni poškodovan.
CN018: Cal: Collision	Napaka med kalibriranjem: <ul style="list-style-type: none"> ■ Naprava je trčila ob oviro. 	Odstranite oviro.
CN038: Battery	Akumulatorska baterija je prazna:	
	<ul style="list-style-type: none"> ■ Zanka omejevalnega kabla je predolga, otokov je preveč. 	Popravite lego omejevalnega kabla.

Koda napake	Vzrok	Odpravljanje
	<ul style="list-style-type: none"> ■ Pri polnjenju ni kontakta s polnilnimi kontakti 	<ul style="list-style-type: none"> ■ Očistite polnilne kontakte. ■ Postavite napravo na osnovno postajo in preverite, ali se polnilni kontakti prilegajo. ■ Pri servisu proizvajalca preverite polnilne kontakte in jih obnovite.
	<ul style="list-style-type: none"> ■ Ovire v bližini osnovne postaje 	Odstranite ovire.
	<ul style="list-style-type: none"> ■ Naprava je obtičala. 	Napravo postavite na prosto, zamejeno travno površino.
	<ul style="list-style-type: none"> ■ Naprava ne najde osnovne postaje. 	<ul style="list-style-type: none"> ■ Preverite, da omejevalni kabel ni poškodovan. ■ Na servisu proizvajalca izmerite omejevalni kabel.
	<ul style="list-style-type: none"> ■ Akumulatorska baterija je obrabljena. 	Na servisu proizvajalca zamenjajte akumulatorsko baterijo.
	<ul style="list-style-type: none"> ■ Polnilna elektronika je okvarjena. 	Na servisu proizvajalca preverite polnilno elektroniko.
CN099: Recov escape	Samodejno odpravljanje napak ni mogoče	<ul style="list-style-type: none"> ■ Ročno potrdite sporočilo o napaki. ■ Če se težava ponovi: Na servisu proizvajalca preverite napravo.
CN104: Battery over heating	<ul style="list-style-type: none"> ■ Akumulatorska baterija je pregreta (več kot 60 °C). Praznjenje ni možno. ■ Zasilni izklop prek nadzorne elektronike 	<ul style="list-style-type: none"> ■ Napravo izklopite in počakajte, da se akumulatorska baterija ohladi. ■ Naprave ne odložite na osnovno postajo.
CN110: Blade motor over heating	Kosilni motor je pregret (več kot 80 °C).	<ul style="list-style-type: none"> ■ Napravo izklopite in počakajte, da se ohladi. ■ Če se težava ponovi: Na servisu proizvajalca preverite napravo.
CN119: R-Bumper deflected CN120: L-Bumper deflected	Naprava je naletela na oviro in se ne more sprostiti.	Odstranite oviro.
CN128: Recov Impossible	<ul style="list-style-type: none"> ■ Naprava je naletela na oviro in se ne more sprostiti. ■ Naprava je izven zamejene travne površine. 	<ul style="list-style-type: none"> ■ Odstranite oviro. ■ Napravo postavite na prosto, zamejeno travno površino. ■ Popravite lego omejevalnega kabla.
CN129: Blocked WL	Levi kolesni motor je blokirani.	Odstranite blokado.
CN130: Blocked WR	Desni kolesni motor je blokirani.	Odstranite blokado.

Koda napake	Vzrok	Odpravljanje
CN135: Battery disconnect	Naprava je bila med delovanjem izklopljena zaradi akumulatorske baterije.	Preverite ali zamenjajte akumulatorsko baterijo.

11 TRANSPORT

Pri transportiranju naprave naredite naslednje:

1. S tipko  ali tipko za zaustavitev zaustavite napravo.
2. S tipko  izklopite napravo.
3. Z obema rokama primite ohišje in dvignite napravo:
 - Ne dotikajte se rezalnih nožev.
 - Rezalni noži morajo biti vedno obrnjeni stran od telesa.

12 SHRANJEVANJE

12.1 Skladiščenje robotske kosilnice

Napravo shranite prek zime, oz. kadar predvidoma več kot 30 dni ne bo delovala.

1. Popolnoma napolnite akumulatorsko baterijo.
2. Temeljito očistite napravo (glejte *Poglavje 9.1 "Čiščenje"*, stran 148).
3. Napravo shranite:
 - stoječo na vseh kolesih;
 - na suhem mestu, kjer ni nevarnosti zmrzali;
 - izven dosega otrok.
4. Po 3 mesecih shranjevanja preverite stanje akumulatorske baterije (glejte *Poglavje 2.8 "Akumulatorska baterija"*, stran 136).

12.2 Demontaža in skladiščenje polnilnega stebrička (18, 19)

Polnilni stebriček demontirajte in shranite prek zime, oz. kadar predvidoma več kot 30 dni ne bo deloval.

1. Odklopite napajalnik iz omrežja in z osnovne postaje.
2. Demontaža polnilnega stebrička:
 - Odvijte oba vijaka (18/1) in (18/2) polnilnega stebrička (18/3).
 - Istočasno pritisnite obe tipki (18/4, 19/1), da sprostite polnilni stebriček.
 - Nagibanje polnilnega stebrička (19/a).
 - Odvijte vtične spoje (19/2) in (19/3).

- Zaprite (19/b) odprtino vtičnice (19/4) z zimskim pokrovom (19/5), glejte tehnične podatke.
3. Polnilni stebriček shranite (glejte *Poglavje 12.1 "Skladiščenje robotske kosilnice"*, stran 153).

12.3 Shranjevanje omejevalnega kabla čez zimo

Omejevalni kabel lahko ostane v tleh in ga ni treba odstraniti.

13 ODSTRANJEVANJE

Napotki k Uredbi o odpadni električni in elektronski opremi



- Stara električna in elektronska oprema ne sodi med gospodinjske odpadke, temveč jo je treba odstraniti ločeno!
- Stare baterije ali akumulatorje, ki niso fiksno vgrajeni v staro napravo, je treba pred oddajo odstraniti iz naprave! Njihovo odstranjevanje urejajo predpisi za baterije.
- Lastniki oz. uporabniki električnih in elektronskih naprav jih morajo po uporabi skladno z zakonom vrniti.
- Končni uporabnik nosi odgovornost za izbris osebnih podatkov s stare naprave za odstranitev!

Simbol prekrižanega zabojnika za odpadke pomeni, da se odpadne električne in elektronske opreme ne sme odvreči med gospodinjske odpadke.

Odpadno električno in elektronsko opremo lahko brezplačno oddate na naslednjih mestih:

- javna komunalna oz. zbirna mesta (npr. komunalni objekti);
- prodajna mesta električnih naprav (fizična in spletna), kjer so prodajalci obvezani sprejeti vračila oziroma kjer to storitev prostovoljno ponujajo.

Te izjave veljajo samo za naprave, ki so nameščene in kupljene v Evropski uniji in za katere velja evropska Direktiva 2012/19/EU. V državah izven Evropske unije lahko veljajo drugačna določila za odstranjevanje stare električne in elektronske opreme.

Napotki k Uredbi o ravnanju z baterijami in akumulatorji ter odpadnimi baterijami in akumulatorji (BattG)



- Stare baterije in stari akumulatorji ne sodijo med gospodinjske odpadke, temveč jih je treba odstraniti ločeno!
- Za varno odstranitev baterij ali akumulatorjev iz električnih naprav in za informacije o njihovi vrsti oz. kemičnem sistemu upoštevajte nadaljnje podatke v navodilih za uporabo in montažo.
- Lastniki oz. uporabniki baterij in akumulatorjev jih morajo po uporabi skladno z zakonom vrniti. Vračilo je omejeno na oddajo količin, običajnih za gospodinjstva.

Stare baterije lahko vsebujejo škodljive snovi ali težke kovine, ki lahko škodujejo okolju in zdravju. Uporaba starih baterij in v njih vsebovanih virov prispeva k zaščiti teh pomembnih dobrin.

Simbol prekrizanega zabojnika za odpadke pomeni, da se baterij in akumulatorjev ne sme odvreči med gospodinjske odpadke.

Če so pod zabojnikom za smeti tudi oznake Hg, Cd ali Pb, velja naslednje:

- Hg: Baterija vsebuje več kot 0,0005 % živega srebra
- Cd: Baterija vsebuje več kot 0,002 % kadmija
- Pb: Baterija vsebuje več kot 0,004 % svinca

Akumulatorje in baterije lahko brezplačno oddate na naslednjih mestih:

- javna komunalna oz. zbirna mesta (npr. komunalni objekti);
- prodajna mesta za baterije in akumulatorje;
- zbirna mesta skupnega zbirnega sistema za stare baterije za naprave;
- zbirna mesta proizvajalca (če ni član skupnega zbirnega sistema).

16 GARANCIJA

Morebitne napake materiala ali proizvodne napake na napravi bomo znotraj zakonskega obdobja veljavnosti, ki velja za garancijske zahtevke, po naši izbiri opravili s popravilom ali nadomestilom. Obdobje veljavnosti garancije je odvisno od veljavne zakonodaje v državi, v kateri je bila naprava kupljena.

Naša garancija velja samo, če:

- so ta navodila za uporabo upoštevana;
- je bila naprava strokovno uporabljena;
- so bili uporabljeni originalni nadomestni deli.

Te izjave veljajo samo za akumulatorje in baterije, ki so kupljene v Evropski uniji in za katere velja evropska Direktiva 2006/66/ES. V državah izven Evropske unije lahko veljajo drugačna določila za odstranjevanje akumulatorjev in baterij.

Napotki glede embalaže

Embalažni materiali so primerni za recikliranje. Embalažo odstranite v skladu z okoljevarstvenimi predpisi.

Pred odstranjevanjem naprave demontirajte akumulatorsko baterijo (16)

Vgrajeno akumulatorsko baterijo je treba pred odstranjevanjem naprave demontirati in odstraniti v skladu z okoljevarstvenimi predpisi.

1. Odvijte in izvlecite vijake (16/1).
2. Snemite pokrov predala za akumulatorsko baterijo (16/2).
3. Odklopite in snemite akumulatorsko baterijo (16/3).
4. Znova namestite pokrov in znova privijte vijake.

14 SERVISNA SLUŽBA/SERVIS

V primeru vprašanj glede garancije, popravil ali nadomestnih delov se obrnite na najbližjo servisno delavnico AL-KO. Najdete jo na naslednjem naslovu:

www.alko-garden.com/service-contacts

Več informacij o nadomestnih delih:

www.alko-garden.com/spareparts

15 INFORMACIJE O IZJAVI O SKLADNOSTI

S polno odgovornostjo s to izjavo potrjujemo, da izdelek v obliki, ki se prodaja na trgu, ustreza zahtevam usklajenih direktiv EU, varnostnih standardov EU in specifičnih standardov, ki veljajo za ta izdelek. Izjava o skladnosti je del navodil za uporabo in je priložena stroju.

Garancija preneha veljati, če:

- so bili izvedeni samovoljni poskusi popravila;
- so bile izvedene samovoljne tehnične spremembe;
- naprava ni bila uporabljena v skladu z namenom uporabe.

Garancija ne velja za:

- poškodbe laka, ki so posledica normalne uporabe;
- obrabne dele, ki so na kartici nadomestnih delov označeni z okvirjem xxxxxx (x).

Garancija začne veljati, ko napravo kupi prvi končni uporabnik. Velja datum na računu. S to izjavo in originalnim potrdilom o nakupu se obrnite na vašega prodajalca ali na najbližjo pooblaščenno servisno službo. Ta izjava ne vpliva na zakonske garancijske zahteve, ki jih ima kupec do prodajalca.

PRIJEVOD ORIGINALNIH UPUTA ZA UPORABU**Sadržaj**

1	Informacije o Uputama za uporabu	157	4.5.4	Ograničavanje prolaza (05/h).....	165
1.1	Simboli na naslovnoj stranici	157	4.5.5	Ograničavanje padina (15).....	165
1.2	Objašnjenja oznaka i signalnih riječi..	157	4.5.6	Stavljanje pomoćnih kabela (11)..	165
2	Opis proizvoda	157	4.5.7	Standardne greške kod polaganja kabela (06)	165
2.1	Opseg isporuke (01)	157	4.6	Priključivanje bazne stanice na napajanje (08)	166
2.2	Robotska kosilica (02)	158	4.7	Provjeriti spojeve na baznoj stanici (08).....	166
2.3	Simboli na uređaju	158	4.8	Instaliranje kompleta za brzo navođenje	166
2.4	Kontrolna ploča (03)	158	5	Stavljanje u pogon	166
2.5	Zaslon	159	5.1	Punjenje akumulatora (12)	166
2.6	Struktura izbornika.....	159	5.2	Odabir osnovnih postavki	166
2.7	Bazna stanica (04).....	160	5.3	Podešavanje visine rezanja (14)	167
2.8	Akumulator.....	160	5.4	Provođenje automatske kalibracijske vožnje	167
2.9	Opis funkcija	161	5.5	Namještanje početnih točaka	167
2.10	WLAN (Wi-Fi) radio modul i aplikacija AL-KO inTOUCH Smart Garden.....	161	6	Upravljanje.....	168
3	Sigurnost.....	162	6.1	Ručno pokretanje uređaja	168
3.1	Namjenska uporaba.....	162	6.2	Prekid pogona košnje.....	168
3.2	Moguća nepravilna uporaba	162	6.3	Košenje sporedne površine (05/NF) ..	168
3.3	Sigurnosni i zaštitni uređaji.....	162	7	Postavke	168
3.3.1	Unos PIN-a i PUK-a	162	7.1	Prikaz postavke – Općenito	168
3.3.2	Senzori	162	7.2	Aktivacija/deaktivacija zvukova tipki... ..	168
3.4	Sigurnosne napomene.....	162	7.3	Aktiviranje / deaktiviranje ekološkog načina rada	169
3.4.1	Korisnik.....	162	7.4	Podešavanje senzora za padaline	169
3.4.2	Osobna zaštitna oprema	162	7.5	Namještanje programa košnje	169
3.4.3	Sigurnost osoba i životinja.....	163	7.5.1	Namještanje programa košnje – Općenito.....	169
3.4.4	Sigurnost uređaja	163	7.5.2	Namještanje vremena košnje.....	169
3.4.5	Električna sigurnost.....	163	7.5.3	Mod prolaza	170
4	Montaža	163	7.6	inTOUCH.....	170
4.1	Raspakiravanje uređaja	163	7.7	Rubna košnja kod ručnog pokretanja.	170
4.2	Poravnavanje područja košnje (05) ...	163	7.8	Namještanje košenja sporednih površina.....	170
4.3	Priprema područja košnje	164	7.9	Namještanje kontrasta zaslona	170
4.4	Montaža bazne stanice (07/a, 17)	164	7.10	Zaštita namještanja	170
4.5	Postavljanje kabela za ograničavanje	164			
4.5.1	Priključivanje kabela za ograničavanje na baznu stanicu (07/b)	164			
4.5.2	Polaganje kabela za ograničavanje (05)	164			
4.5.3	Ograničavanje prepreka	165			



7.11	Ponovna kalibracija.....	171
7.12	Vratite na tvorničke postavke.....	171
8	Prikaz informacija.....	171
9	Održavanje i njega	171
9.1	Čišćenje	171
9.2	Redovito ispitivanje.....	172
9.3	Zamjena rezača	172
10	Pomoć u slučaju smetnji	172
10.1	Ispravka greške uređaja i rukovanja..	172
10.2	Šifre grešaka i njihovo uklanjanje	174
11	Transport.....	176
12	Skladištenje.....	176
12.1	Skladištenje robotske kosilice.....	176
12.2	Demontaža i spremanje stupa za punjenje (18, 19).....	177
12.3	Prezimljavanje kabela za ograničavanje	177
13	Zbrinjavanje.....	177
14	Korisnička služba/Servis	178
15	Podaci o izvaji o sukladnosti	178
16	Jamstvo.....	178

1 INFORMACIJE O UPUTAMA ZA UPORABU

- Kod njemačke verzije radi se o originalnim uputama za uporabu. Sve ostale jezične verzije prijevodi su originalnih uputa za uporabu.
- Ove Upute za uporabu držite na lako dostupnom mjestu kako bi vam bile pri ruci kada vam zatrebaju informacije o uređaju.
- Uređaj prosljeđujte drugim osobama samo s ovim Uputama za uporabu.
- Pročitajte i slijedite sigurnosne napomene i upozorenja iz ovih Uputa za uporabu.

1.1 Simboli na naslovnoj stranici

Simbol	Značenje
	Prije prvog korištenja obavezno pažljivo pročitajte ove Upute za uporabu. To je preduvjet sigurnog rada i rukovanja bez smetnji.

Simbol	Značenje
	Upute za uporabu
	Oprezno rukujte litij-ionskim punjivim baterijama! Posebice napomene o transportu, skladištenju i zbrinjavanju koje se navode u ovim Uputama za uporabu!

1.2 Objašnjenja oznaka i signalnih riječi

⚠ OPASNOST! Pokazuje neposrednu opasnost koja bi – ako se ne izbjegne – uzrokuje smrt ili tešku ozljedu.

⚠ UPOZORENJE! Pokazuje potencijalnu opasnost koja bi – ako se ne izbjegne – mogla uzrokovati smrt ili tešku ozljedu.

⚠ OPREZ! Pokazuje potencijalnu opasnost koja bi – ako se ne izbjegne – mogla uzrokovati manju ili umjerenu ozljedu.

⚠ POZOR! Pokazuje situaciju koja bi – ako se ne izbjegne – mogla uzrokovati materijalnu štetu.

i NAPOMENA Posebne napomene za bolju razumljivost i rukovanje.

2 OPIS PROIZVODA

Ova dokumentacija opisuje automatsku, akumulatorsku robotsku kosilicu koja se samostalno kreće po travnjaku. Visina reza može se mijenjati.

2.1 Opseg isporuke (01)

U opseg isporuke spadaju ovdje navedene stavke. Provjerite jesu li sadržani svi navedeni elementi:

Br.	dijela
1	Robotska kosilica
2	Kratke upute
3	Upute za rad
4	Čavlići *
5	Strujni adapter
6	Bazna stanica s vijcima uzemljenja (5 kom.)
7	Kabel za ograničavanje *

Br.	dijela
8	Zimski pokrov *



* ovisno o modelu (vidi tehničke podatke)

2.2 Robotika kosilica (02)







Br.	Dio
1	Upravljačko polje na zaslonu (unutarnje)
2	Tipka STOP (odmah zaustavlja uređaj i rezač u roku od 2 s)
3	Kontakti za punjenje
4	Promjena visine (unutra)
5	Prednji kotačići (upravljivi)
6	Ploča za košnju
7	Pogonski kotač
8	Disk s noževima
9	Pričvrсни vijak
10	Nož za uklanjanje
11	Nož za rezanje
12	Otvor akumulatora

2.3 Simboli na uređaju

Simbol	Značenje
	Opasnost od ozljede i materijalne štete uzrokovane izbačenim predmetima!
	Poseban oprez pri rukovanju!
	Ruke i noge držite podalje od reznog mehanizma!
	Održavajte sigurnosni razmak!
	Prije pokretanja pročitajte upute za rad!

Simbol	Značenje
	Za pokretanje uređaja unesite PIN!
	Nemojte se voziti na uređaju!

2.4 Kontrolna ploča (03)

Br.	Dio
1	 (tipka Početno): Prekinite pogon košnje i uređaj će se vratiti na baznu stanicu. Sljedećeg dana ponovno se automatski pokreće u namješteno vrijeme košnje.
2	Senzor kiše: Registrira pada li kiša (vidi <i>Poglavlje 7.4 "Podešavanje senzora za padaline", stranica 169</i>).
3	Zaslon: Pokazuje aktualno radno stanje uređaja, naziv odabranog izbornika, njegove stavke izbornika i funkcije koje treba odabrati (vidi <i>Poglavlje 2.5 "Zaslon", stranica 159</i>).
4	  (tipke sa strelicom): Odaberite stavke izbornika, povećajte i smanjite brojčane vrijednosti te birajte željene postavke.
5	 (tipka Start/Pause (Pokreni/zaustavi)): <ul style="list-style-type: none"> ■ Pritisak jedanput: Košnju ručno pokrenite i zaustavite. ■ Pritisak dvaput: Odmah nastavite s košnjom pritiskom na tipku Home (Početno).
6	 (funkcijske tipke): Pokrenite funkciju koja je upravo prikazana iznad tipke na zaslonu.
7	 (tipka On/Off (Uključivanje/isključivanje)): Uključiti i isključiti uređaj.
8	 (tipka izbornika): Otvorite glavni izbornik.

2.5 Zaslou

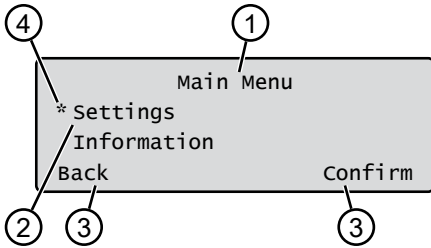

Br.	Pokazivač
1	Naziv odabranog izbornika (ovdje: Main Menu)
2	Stavke izbornika u izborniku: Uvijek su prikazane samo dvije stavke izbornika (ovdje: Settings i Information). Pomoću ▲ i ▼ mogu se prikazati dodatne stavke izbornika.
3	Funkcije odabrane stavke izbornika (ovdje: Settings). Pomoću ◀ i ▶ mogu se otvoriti funkcije.
4	Zvezdica za označavanje prikazane stavke izbornika (ovdje: Settings)

2.6 Struktura izbornika

Main Menu

Programs

Weekly Program vidi Poglavlje 7.5 "Namještanje programa košnje", stranica 169

Entry Point vidi Poglavlje 5.5 "Namještanje početnih točaka", stranica 167

Program Info vidi Poglavlje 8 "Prikaz informacija", stranica 171

Settings

Time vidi Poglavlje 5.2 "Odabir osnovnih postavki", stranica 166

Date vidi Poglavlje 5.2 "Odabir osnovnih postavki", stranica 166

Language vidi Poglavlje 5.2 "Odabir osnovnih postavki", stranica 166

PIN-Code vidi Poglavlje 5.2 "Odabir osnovnih postavki", stranica 166

Key clicks vidi Poglavlje 7.2 "Aktivacija/deaktivacija zvukova tipki", stranica 168

EcoMode vidi Poglavlje 7.3 "Aktiviranje / deaktiviranje ekološkog načina rada", stranica 169

Quick Homing Kit vidi Poglavlje 4.8 "Instaliranje kompleta za brzo navođenje", stranica 166

Rain sensor vidi Poglavlje 7.4 "Podešavanje senzora za padaline", stranica 169

After rain delay vidi Poglavlje 7.4 "Podešavanje senzora za padaline", stranica 169

Rain sensitive vidi Poglavlje 7.4 "Podešavanje senzora za padaline", stranica 169

inTOUCH vidi Poglavlje 7.6 "inTOUCH", stranica 170

Margin mowing vidi Poglavlje 7.7 "Rubna košnja kod ručnog pokretanja", stranica 170

Sub zone active/disabled vidi Poglavlje 7.8 "Namještanje košenja sporednih površina", stranica 170

Display contrast vidi Poglavlje 7.9 "Namještanje kontrasta zaslona", stranica 170

Safety settings vidi Poglavlje 7.10 "Zaštita namještanja", stranica 170

Reset calibration vidi Poglavlje 7.11 "Ponovna kalibracija", stranica 171

Factory reset vidi Poglavlje 7.12 "Vratite na tvorničke postavke", stranica 171

Information

Blades service vidi Poglavlje 8 "Prikaz informacija", stranica 171

Hardware vidi Poglavlje 8 "Prikaz informacija", stranica 171

Software vidi Poglavlje 8 "Prikaz informacija", stranica 171

Program Info vidi Poglavlje 8 "Prikaz informacija", stranica 171

Failures vidi Poglavlje 8 "Prikaz informacija", stranica 171

2.7 Bazna stanica (04)

Br.	Dio
1	Podna ploča
2	LED lampica prikaza statusa
3	Kontakt punjenja
4	Tipka Home (Početno)  *
5	Stup za punjenje
6	Prostor za kabel
7	Udubina kotača
8	Provrt za vijke uzemljenja (9)
9	Vijci za uzemljenje

* ovisno o modelu (vidi tehničke podatke)

2.8 Akumulator

Korisnik može promijeniti akumulator.

 NAPOMENA Akumulator potpuno napunite prije prve uporabe. Akumulator se može puniti u bilo kojem stanju napunjenosti. Prekidanje punjenja ne šteti akumulatoru. Akumulator se može puniti samo kada je uređaj uključen.

- Akumulator je djelomično napunjen kod isporuke. U normalnom pogonu redovito se puni akumulator. Uređaj se pomiče u baznu stanicu.

- Integrirana nadzorna elektronika automatski prekida punjenje kada se dostigne 100 % razine punjenja.
- Punjenje funkcionira samo kod besprijekornog kontakta kontakata punjenja bazne stanice s kontaktnim površinama uređaja.
- Kod temperatura preko 45 °C ugrađena zaštitna sklopka sprječava punjenje akumulatora. Tako se sprječava uništavanje akumulatora.
- Ako se znatno skрати vrijeme rada akumulatora unatoč potpunom punjenju akumulatora, treba zamijeniti sami akumulator.
- Ako se starenjem ili predugim skladištenjem akumulator isprazni do razine ispod praga koji je odredio proizvođač, više se neće moći napuniti. Pobrinite se da akumulator i nadzornu elektroniku provjeri i po potrebi zamijeni specijalizirani trgovac, tehničar ili servisni partner tvrtke AL-KO.
- Na zaslonu se prikazuje status akumulatora. Provjerite stanje akumulatora nakon cca 3 mjeseca skladištenja. Pritom uključite uređaj i isčitajte stanje akumulatora. Ako je akumulator napunjen još samo cca 30 % ili manje, stavite uređaj u baznu stanicu i uključite da bi se akumulator napunio. Ako se radi skladištenja stup za punjenje skine s bazne stanice (vidi Poglavlje 12.2 "Demontaža i spremanje stupa za punjenje (18, 19)", stranica 177), najprije je ponovno montirajte obr-

nutim redom i zatim ponovno priključite baznu stanicu na električnu mrežu.

- Ako elektrolit iziđe iz ladice akumulatora: Pobrinite se da ovlašteni serviser tvrtke AL-KO popravi uređaj!
- Ako je akumulator demontiran iz uređaja: Kada oči ili ruke dođu u kontakt s iscurjelim elektrolitom, odmah ih operite vodom. Odmah posjetite liječnika!

2.9 Opis funkcija

Kretanje na travnjaku

Uređaj se kreće slobodno unutar područja košnje koje je ograničeno kablom za ograničavanje. Usmjeravanje uređaja obavljaju senzori koji prepoznaju elektromagnetsko polje kabela za ograničavanje.

Ako uređaj udari u prepreku, zaustavit će se i nastaviti kretati u nekom drugom smjeru. Ako uređaj dospije u situaciju u kojoj nije moguć njegov rad, to će biti prikazano porukom na zaslonu.

Ako uređaj prepozna vlagu kad je uključen senzor za kišu, automatski se vraća u baznu stanicu.

Pogon za košnju i pogon za punjenje

Faze košenja stalno se izmjenjuju s fazama punjenja. Ako se pri košenju smanjilo punjenje akumulatora do određene vrijednosti (prikaz: 0 %), uređaj će se vratiti na baznu stanicu duž kabela za ograničavanje.

Programi košnje unaprijed su postavljeni i mogu se prilagoditi na uređaju ili u aplikaciji.

Kod svakog pokretanja motora za košnju mijenja se njihov smjer okretanja, čime se udvostručuje trajnost rezača.

2.10 WLAN (Wi-Fi) radio modul i aplikacija AL-KO inTOUCH Smart Garden

Robotska kosilica je opremljena WLAN (Wi-Fi) radio modulom. To omogućuje praktično upravljanje, podešavanje i nadzor putem aplikacije s mobilnog uređaja (pametni telefon, tablet).

i NAPOMENA Mobilni uređaj koji se upotrebljava mora imati internetsku vezu kako bi se mogla upotrebljavati aplikacija AL-KO inTOUCH Smart Garden.

i NAPOMENA Kako bi se softver robotske kosilice uvijek bio ažuriran na najnoviju verziju, ona mora biti povezana s internetom putem WLAN mreže. Aplikacija AL-KO inTOUCH Smart Garden informira vas kad su dostupna ažuriranja za robotsku kosilicu. Ona se automatski preuzimaju.

Aplikacija AL-KO inTOUCH Smart Garden

Aplikacija AL-KO inTOUCH Smart Garden je za uređaje sa sustavom Android dostupna u trgovini Google Play, a za uređaje sa sustavom iOS u trgovini Apple App Store:



Skenirajte ovaj QR kod kako biste saznali kako na pametni telefon instalirati aplikaciju AL-KO inTOUCH Smart Garden i dobiti dodatne informacije o svom uređaju. Također ga možete upotrijebiti za povezivanje pametno spojenog uređaja s internetom.

i NAPOMENA Robotska kosilica se spaja isključivo s 2,4 GHz WLAN. 5 GHz WLAN-mreže nisu podržane.

Kako biste svoju robotsku kosilicu s omogućenim WLAN-om povezali s aplikacijom AL-KO inTOUCH Smart Garden, robotska kosilica i pametni telefon moraju biti u doseg usmjernika s dovoljnom snagom signala (preporuka: min. 50 %).

1. Pokrenite aplikaciju AL-KO inTOUCH Smart Garden.
2. Izrada **jednokratnog** korisničkog računa:
 - Dodirnite "Prijava / Registracija" > "Registracija".
 - Unesite adresu e-pošte i lozinku.
 - Označite potvrdni okvir "Pročitano i slažem se...".
 - Dodirnite gumb "Registracija".
3. Prijavite se pomoću prethodno stvorenog korisničkog računa.
4. Pokrenite program pomoći za povezivanje dodirom na "Dodajte novi uređaj".
5. Slijedite ostale upute.

i NAPOMENA Ako se robotska kosilica kreće u području vrta s lošom ili nikakvom WLAN vezom, postavke aplikacije AL-KO inTOUCH Smart Garden izvode se samo kad se robotska kosilica vrati u područje s dobrim signalom. Ako WLAN signal usmjernika nije dovoljno jak u cijelom vrtu, njegov domet se može proširiti s pomoću komercijalno dostupnog repetitora.

U slučaju smetnji funkcija, prodavač može pomoći s instaliranom aplikacijom AL-KO inTOUCH Smart Garden. Robotska kosilica mora se aktivirati.

rati za trgovca putem aplikacije AL-KO inTOUCH Smart Garden.

Osim daljinskog pristupa integriranim robotskim kosilicama, aplikacija AL-KO inTOUCH Smart Garden nudi i dodatne funkcije, kao što su npr. povezivanje s drugim AL-KO uređajima ili brze obavijesti u slučaju kvara.

3 SIGURNOST

3.1 Namjenska uporaba

Ovaj je uređaj namijenjen za primjenu u privatnom području. Svaka druga uporaba i nedozvoljene pregradnje ili ugradnje smatrat će se pogrešnom primjenom i bit će temelj za ukidanje jamstva, kao i za gubitak sukladnosti i odbacivanje svake odgovornosti proizvođača u odnosu na štete za korisnika ili trećih strana.

Granice primjene uređaja: vidi tehničke podatke.

3.2 Moguća nepravilna uporaba

Ovaj uređaj nije namijenjen uporabi na javnim površinama, parkovima, sportskim terenima, u poljoprivredi i šumarstvu.

3.3 Sigurnosni i zaštitni uređaji

⚠ UPOZORENJE! Opasnost od ozljeda. Neispravne i deaktivirane sigurnosne i zaštitne naprave mogu izazvati teške ozljede.

- Pobrinite se za popravak sigurnosnih i zaštitnih naprava.
- Nikada ne isključujte sigurnosne i zaštitne naprave.

3.3.1 Unos PIN-a i PUK-a

Uređaj se može pokrenuti samo unosom PIN-a (Osobni identifikacijski broj). Time se onemogućuje uključivanje preko neovlaštene osobe. Tvornička postavka PIN-a je 0000. PIN se može mijenjati, vidi *Poglavlje 5.2 "Odabir osnovnih postavki", stranica 166*.

Ako se PIN 3 puta pogrešno unese, potreban je unos PUK-a (osobna šifra za otključavanje). Ako se također pogrešno unese, treba čekati 24 sata do sljedećeg unosa.

- PIN i PUK čuvajte na mjestu kojem ne mogu pristupiti neovlaštene osobe.

3.3.2 Senzori

Uređaj je opremljen višestrukim sigurnosnim senzorima. Neće se ponovno pokrenuti nakon isključivanja preko sigurnosnog senzora. Poruka greške prikazana je na zaslonu i mora se potvrditi. Treba ukloniti razlog aktivacije senzora.

Senzor podizanja

Ako se uređaj tijekom rada podigne na kućištu, isključit će se pogon vožnje i zaustavit će se rezači.

Senzori sudaranja za prepoznavanje prepreka

Uređaj je opremljen senzorima, koji u kontaktu s preprekama omogućavaju promjenu smjera vožnje. Kod sudaranja s preprekom gornji dio kućišta lagano se pomiče i aktivira se senzor sudaranja.

Senzor nagiba u smjeru vožnje/bočno

Ako se u smjeru vožnje dođe na uspon ili padinu ili bočnu kosinu veću od podesene za model, uređaj se okreće odnosno mijenja svoj smjer vožnje.

Senzor kiše

Uređaj je, ovisno o modelu, opremljen senzorom za kišu koji, kada se aktivira, prekida postupak košenja kada pada kiša i osigurava vraćanje uređaja u baznu stanicu (vidi tehničke podatke).

Senzor smrzavanja

Uređaj je opremljen senzorom smrzavanja koji pri niskim temperaturama šalje poruku uređaju ili proslijeđuje poruku aplikaciji AL-KO inTOUCH Smart Garden (pogledajte tehničke podatke). Može se podesiti temperatura za aktiviranje poruke.

Elektromagnetske emisije



Uređaj se može pouzdano pogoniti u neposrednoj blizini drugih robotskih kosilica (na razmaku od 0,5 m).

Signal korišten u kabelu za ograničavanje odgovara standardu EGMF (Udruženje europskih proizvođača vrtnih uređaja) u vezi s elektromagnetskim emisijama.

3.4 Sigurnosne napomene

3.4.1 Korisnik

- Mladi ispod 16 godina, osobe ograničenih tjelesnih, osjetilnih ili duševnih sposobnosti, osobe koje nemaju dovoljno iskustva i znanja te osobe koje nisu upoznate s uputama za uporabu ne smiju koristiti uređaj. Uzmite u obzir postojeće nacionalne sigurnosne propise koji određuju minimalnu dob korisnika.
- Uređaj ne koristite pod utjecajem alkohola, droga ili lijekova.

3.4.2 Osobna zaštitna oprema

- Kako bi se izbjegle ozljede, nosite propisanu odjeću i zaštitnu opremu.

- Osobna zaštitna oprema obuhvaća sljedeće:
 - dugačke hlače i čvrstu obuću.
 - kod održavanja i njege: zaštitne rukavice.

3.4.3 Sigurnost osoba i životinja

Kod javno dostupnih područja oko područja košenja treba staviti upozorenja sljedećeg sadržaja:

⚠ POZOR! Automatska kosilica u pogonu!
Ne približavati se uređaju! Nadzirite djecu i životinje!

- Tijekom rada provjerite nalaze li se ljudi, a posebno djeca ili životinje u blizini uređaja ili na uređaju te da se s njim ne igraju.
- Zabranjeno je sjedanje na uređaju i zahvaćanje rezača!
- Tijelo i odjeću držite dalje od reznog mehanizma.
- Za zaštitu noćnih životinja, kao što su ježeви, ne upravljajte svojim Robolinhom u mraku.

3.4.4 Sigurnost uređaja

- Prije radova se pobrinite za to da se u radnom području uređaja ne nalaze nikakvi predmeti (npr. granje, staklo, metal i komadi odjeće, kamenje, vrtni namještaj, vrtni pribor i igračke). Oni mogu oštetiti rezač uređaja ili uređaj može oštetiti njih.
- Uređaj koristite samo u sljedećim uvjetima:
 - Uređaj nije zaprljan.
 - Uređaj nije oštećen niti istrošen.
 - Funkcioniraju svi upravljački elementi.
 - Bazna stanica i mrežni ispravljač te njihovi električni dovodni kabeli su neoštećeni i ispravni.
- Neispravne dijelove uvijek zamijenite originalnim zamjenskim dijelovima proizvođača.
- Oštećeni uređaj odnesite na popravak.
- Korisnik uređaja odgovoran je za nezgode s uređajem i ozljede drugih osoba ili oštećenja imovine.

3.4.5 Električna sigurnost

- Uređaj nikada nemojte koristiti ako je istovremeno u uporabi prskalice travnjaka koji treba pokositi.
- Uređaj nemojte prskati vodom.
- Ne otvarajte uređaj.

4 MONTAŽA

4.1 Raspakiranje uređaja

1. Pažljivo otvorite ambalažu.
2. Sve komponente oprezno izvadite iz ambalaže i provjerite oštećenja nastala u transportu.
Napomena: *U slučaju oštećenja u transportu odmah obavijestiti stručnog trgovca ili servisnog partnera tvrtke AL-KO.*
3. Provjerite opseg isporuke, vidi *Poglavlje 2.1 "Opseg isporuke (01)", stranica 157.*

Ako ponovno šaljete uređaj, sačuvajte originalnu ambalažu i popratnu dokumentaciju. Oni su potrebni i kod povratnog slanja.

4.2 Poravnavanje područja košnje (05)

Lokacija bazne stanice (05/1)

- Što kraća udaljenost od najveće površine za košnju
- Ravna podloga
- Zaštićeno od izravnog sunčevog zračenja i intenzivnih vremenskih utjecaja
- Priključak za napajanje električnom energijom
- Slobodan pristup robotskim kosilicama

Polaganje kabela za ograničavanje (05)

Kabel za ograničavanje mora se položiti u neprekinutu petlju u smjeru kazaljke sata.

Prolazi između područja košnje (05/h)

Prolaz je suženje na travnjaku i može poslužiti kao spoj dviju površina za košnju.

Glavna površina i sporedna(e) površina(e) (05)

- Glavne i sporedne površine ograničene su istim neprekinutim kabelom za ograničavanje.
- Glavna površina (05/HF): To je travnjak na kojem se nalazi bazna stanica i koju uređaj može cijelom površinom automatski pokositi.
 - Sporedna površina (05/NF): To je travnjak koji uređaj ne može doći s glavne površine i stoga uređaj pritom treba nositi u ruci do sporedne površine. Sporedne površine mogu se obrađivati ručnim pogonom.
 - Duljina košnje ruba: Pri radu na sporednim površinama može se unijeti duljina kabela za ograničavanje. Rubna košnja odvija se s ovom duljinom. Površina se zatim kosi u skladu s određenim vremenom.

Položaj početne točke (05/X0 – 05/X3)

Uređaj se u zadano vrijeme pomiče duž kabela za ograničavanje do definirane početne točke i tamo počinje kositi.

S pomoću početnih točaka možete odrediti koja područja košnje će se pojačano kositi.

4.3 Priprema područja košnje

1. Provjerite je li površina košnje veća od površinske kapaciteta uređaja. Kod prevelike površine travnjaka nastaje neravnomjerno košenje na travu. Po potrebi smanjite površinu travnjaka koju treba pokositi.
2. Prije montaže bazne stanice i kabela za ograničavanje te stavljanja uređaja u pogon: Površinu travnjaka kosite kosilicom na niskoj visini reza.
3. Uklonite prepreke na površini travnjaka ili ogradite kabelom za ograničavanje (Ograničavanje prepreka):
 - Ravne prepreke koje se prelaze i koje bi mogle oštetiti rezače (npr. ravna kame-nja, prijelazi s površine travnjaka na terasu ili staze, ploče, rubnjaci, itd.)
 - Rupe i uzvišenja na površini travnjaka (npr. krtičnjaci, mišje rupe, borove šiške, padajuće voće, itd.)
 - Strmi usponi ili padine vrijednosti veće od one koju navode tehnički podaci
 - Vode (npr. jezera, potoci, bazeni, itd.) i njihove granice s travnjakom
 - Busenovi i živice, koje mogu biti šire

4.4 Montaža bazne stanice (07/a, 17)

1. Baznu stanicu (05/1) smjestite pod pravim kutom u odnosu na planirani položaj kabela za ograničavanje na sljedeći način:
 - U ravnini s tlom (provjerite vodenom vagonom)
 - Ravni i poravnati ulaz i izlaz
 - Ne zakrivljeno (prilikom sljedećeg zavrtnja vijaka za uzemljenje stup za punjenje ne smije se savijati ni naginjati)
2. Baznu stanicu (07/1) fiksirajte na tlo s vijcima za uzemljenje (07/2).

Bazna stanica može se također montirati izvan travnjaka (17). Pritom kabel za ograničavanje mora biti položen kako je prikazano na slici.

4.5 Postavljanje kabela za ograničavanje

I NAPOMENA Ako je, ovisno o modelu, isporučeni kabel za ograničavanje prekratak, možete kupiti produžni kabel kod specijaliziranog trgovca ili servisnog partnera tvrtke AL-KO.

4.5.1 Priključivanje kabela za ograničavanje na baznu stanicu (07/b)

1. Izvucite kabel za ograničavanje (07/4) iz ambalaže.
2. Skinite poklopac otvora kabela (07/3) na priključku (07/A).
3. Izolirajte kraj kabela za ograničavanje (07/6) i utaknite u stezaljku (07/7).
4. Zatvorite stezaljku.
5. Provucite kabel za ograničavanje kroz dio za rasterećenje napregnutosti (07/5) s dodatnim kabelom iz otvora kabela.

I NAPOMENA Dodatnim kabelom naknadno se mogu izvršiti manje ispravke kod provođenja kabela.

6. Postaviti poklopac otvora kabela.

4.5.2 Polaganje kabela za ograničavanje (05)

Kabel za ograničavanje može se položiti i na travnjak i do 10 cm ispod busena trave. Specijalizirani trgovac može izvršiti polaganje ispod busena trave.

Obje varijante mogu se međusobno kombinirati.

POZOR! **Opasnost od oštećenja kabela za ograničavanje.** Ako se kabel za ograničavanje ošteti ili presiječe, više nije moguć prijenos upravljačkih signala na uređaj. U tom slučaju potrebno je popraviti ili zamijeniti kabel za ograničavanje. Kabeli za ograničavanje dostupni su kod tvrtke AL-KO.

- Kabele za ograničavanje uvijek polažite izravno na tlo. Po potrebi ih učvrstite dodatnim čavlima za travu.
- Zaštitite kabele za ograničavanje od oštećenja kod polaganja i tijekom pogona.
- Nemojte kopati ni rahliti blizu kabela za ograničavanje.

1. Kabel za ograničavanje redovito učvršćujte čavlima za travu ili polažite ispod zemlje (na maks. dubini od 10 cm).
2. Kabele za ograničavanje polažite oko prepreka: vidi *Poglavlje 4.5.3 "Ograničavanje prepreka", stranica 165.*

- Napravite prolaze između pojedinačnih površina košnje: vidi *Poglavlje 4.5.4 "Ograničavanje prolaza (05/h)", stranica 165.*
- Ograničite prevelike uspone ili padine: vidi *Poglavlje 4.5.5 "Ograničavanje padina (15)", stranica 165.*
- Stavljanje dodatnog kabela: vidi *Poglavlje 4.5.6 "Stavljanje pomoćnih kabela (11)", stranica 165.*
- Nakon potpunog polaganja, kabel za ograničavanje priključite na priključak (07/B) bazne stanice: vidi *Poglavlje 4.5.1 "Priključivanje kabela za ograničavanje na baznu stanicu (07/b)", stranica 164.*

4.5.3 Ograničavanje prepreka

Ovisno o okruženju radnog područja, kabel za ograničavanje treba položiti na različitim udaljenostima od prepreka. Kako biste ustanovili točan razmak koristite ravnalo koje se može skinuti s ambalaže.

i NAPOMENA Ograničavanja su potrebna samo kada ih ne mogu otkriti senzori udaraca uređaja. Izbjegnite preveliki broj ili nepotrebna ograničavanja. Treba ograničiti pragove manje od 6 cm, jer bi ih uređaj mogao oštetiti.

Razmak od zidova, ograda, gredica: min. 20 cm (05)

Uređaj se kreće s pomakom od 20 cm prema vani duž kabela za ograničavanje. Stoga kabel za ograničavanje treba položiti najmanje 20 cm od zidova, ograda, gredica, itd.

Razmak od rubova terasa i popločanih staza (09)

Ako je rub terasa ili staze viši od površine travnjaka, treba se održavati razmak od barem 20 cm. Je li rub terase ili staze na istoj visini kao i površina travnjaka, kabel se može položiti točno na rubu.

Razmak od prepreka do kabela za ograničavanje (05)

Ako se kabeli za ograničavanje polože prema prepreci ili okrenu od nje uz razmak od 0 cm, uređaj će se kretati preko kabela za ograničavanje. Pritom nemojte unakrsno položiti kabele za ograničavanje (06/c), nego ih stavite paralelno (05/e).

Polaganje kabela za ograničavanje oko kutova (05, 10)

- Kutovi usmjereni prema unutra (10/a): Dijagonalno položite kabele za ograničavanje da biste izbjegli zaplitanje uređaja u kutu.

- Za vanjske kutove (05/j, 10/b): Položite kabel za ograničavanje pod oštrim kutom da bi se izbjeglo sudaranje uređaja s kutom.

4.5.4 Ograničavanje prolaza (05/h)

Trebaju se pridržavati sljedeći razmaci u prolazu:

- Ukupna širina: min. 60 cm
- Razmak kabela za ograničavanje od ruba: 20 cm
- Razmak između kabela za ograničavanje: min. 20 cm

4.5.5 Ograničavanje padina (15)

Padine veće od navedenih u tehničkim podacima moraju biti ograničene kabelom za ograničavanje (45 % = 45 cm vodoravni pad svakih 1 m) (vidi tehničke podatke).

Kabel za ograničavanje ne smije se položiti preko padine nagiba većeg od 20 %. Da bi se izbjeglo okretanje, mora se pridržavati razmak od 50 cm do 20 % nagiba. Ako je nagib na vanjskom rubu radnog područja na jednome mjestu veći od 20 %, kabel za ograničavanje treba položiti na razmaku od 20 cm na ravnom terenu ispred padine.

4.5.6 Stavljanje pomoćnih kabela (11)

Da bi se nakon namještanja područja košnje pomakla bazna stanica ili proširilo područje košnje, redovito ugradite pomoćne kabele na kabel za ograničavanje.

Pomoćni kabeli mogu se postaviti prema vlastitoj procjeni.

i NAPOMENA Kod pomoćnih kabela nemojte praviti otvorene petlje.

- Provucite kabel za ograničavanje oko postojećih čavala za travu (11/1) i zatim natrag prema prethodnim čavlima za travu (11/3).
- Zatim provucite kabel za ograničavanje natrag prema postojećem čavlu za travu. Nastaje petlja. Kabeli moraju biti tijesno stavljeni zajedno.
- Pričvrstite petlju, po potrebi u sredini, koristeći dodatni čavao za travu (11/2) na tlu.

4.5.7 Standardne greške kod polaganja kabela (06)

- Dodatni kabeli za ograničavanje ne polažu se u ravnomjerno dugoj petlji (06/a).
- Kabel za ograničavanje ne polaže se pravilno oko kutova (06/b).
- Kabel za ograničavanje se polaže prekríženo ili suprotno smjeru kazaljke sata (06/c).

- Kabel za ograničavanje polaže se previše neprecizno tako da se ne mogu kositi rubna područja površine travnjaka (06/d).
- Kabel za ograničavanje polaže se kod vođenja i vraćanja s ruba do prepreke unutar površine travnjaka ne izravno jedan pored drugog (06/e).
- Početne točke se postavljaju predaleko od bazne stanice (06/f).
- Kabel ograničavanja polaže se preko ruba površine travnjaka (06/g).
- Kod polaganja kabela za polaganje ne dostiže se minimalni razmak kod prolaza od 20 cm (06/h).
- Kabel za ograničavanje polaže se preblizu, odnosno na udaljenosti od najmanje 20 cm od prepreke koje se ne mogu prijeći (06/i).

4.6 Priključivanje bazne stanice na napajanje (08)

1. Stavite mrežni ispravljač (08/1) na suhom mjestu zaštićenom od izravnog sunčevog zračenja na dovoljnoj blizini od bazne stanice (08/2).
2. Kabel (08/3) čvrsto pričvrstite na strujni adapter.
3. Utaknite mrežni utikač (08/4) strujnog adaptera u utičnicu (08/5) zaštićenu od padalina.

i NAPOMENA Preporučujemo da mrežni ispravljač priključite na električnu mrežu preko zaštitne fido sklopke nazivne struje kvara < 30 mA.

4.7 Provjeriti spojeve na baznoj stanici (08)

1. Provjerite svijetle li LED lampice na prednjoj strani stupa za punjenje (13/1). Ako to nije slučaj:
 - Izvucite mrežni utikač.
 - Provjerite ispravno nalijeganje ili oštećenja svih utičnih spojeva napajanja i kabela za ograničavanje.

Pokazivači LED lampica stanja

LED	Pogonska stanja
Žuta	■ Svijetli kada je napajanje nepromijenjeno.

4.8 Instaliranje kompleta za brzo navođenje

Quick Homing Kit koristi se za brzo vraćanje Robolinha na baznu stanicu.



Skenirajte ovaj QR kod kako biste naučili kako instalirati komplet za brzo navođenje (Quick Homing Kit). Pogledajte upute za montažu 443565 "Quick Homing Kit – instaliranje".

5 STAVLJANJE U POGON

Ovo poglavlje opisuje radnje i postavke potrebne za prvo stavljanje uređaja u pogon. Obvezno izvršite sve korake puštanja u pogon redom.

Za sve dodatne postavke vidi *Poglavlje 7 "Postavke", stranica 168*.











5.1 Punjenje akumulatora (12)







U normalnom pogonu redovito se automatski puni akumulator uređaja.

i NAPOMENA Akumulator potpuno napunite prije prve uporabe. Akumulator se može puniti u bilo kojem stanju napunjenosti. Prekidanje punjenja ne šteti akumulatoru. Akumulator se može puniti samo kada je uređaj uključen.

1. Uređaj (12/1) stavite u baznu stanicu (12/3) tako da kontaktne površine uređaja dodiruju kontakte punjenja bazne stanice.
2. Uključite uređaj koristeći .
3. Zaslom na uređaju pokazuje **Battery is being recharged**. U protivnom: vidi *Poglavlje 10 "Pomoć u slučaju smetnji", stranica 172*.

5.2 Odabir osnovnih postavki

1. Otvoriti poklopac.
2. Uključite uređaj koristeći . Prikazuju se ugrađeni softver, kod i vrsta.
3. U izborniku odabira jezika koristeći  ili  odaberite jezik i preuzmite .
4. U izborniku **Login > Enter PIN** unesite zadani PIN **0000**. Pritom odaberite uzastopce s  ili  broj **0** i preuzmite koristeći . Nakon unosa PIN-a odobren je pristup.
5. U izborniku **Change PIN**:
 - Pod **Enter new PIN** unesite samostalno odabrani, novi četveroznamenkasti PIN. Pritom odaberite uzastopce s  ili  jedan broj i preuzmite koristeći .

- Pod **Reenter new PIN** ponovno unesite novi PIN. Kada su u identična oba unosa, prikazano je **PIN changed**.
6. U izborniku **Enter date** namjestite aktualni datum (format: TT.MM.20JJ). Pritom odaberite uzastopce s  ili  jedan broj i preuzmite koristeći .
 7. U izborniku **Enter time > HH:MM** unesite aktualno vrijeme (format: HH:MM). Pritom odaberite uzastopce s  ili  jedan broj i preuzmite koristeći .

Završene su osnovne postavke. Prikazuje se status **Not calibrated Press Start key**.

5.3 Podešavanje visine rezanja (14)

Ručno se može promijeniti visina reza bez prijelaza od 25 do 55 mm.

i NAPOMENA Za automatsku kalibracijsku vožnju i programiranje početnih točaka preporučuje se visina reza od 55 mm.

1. Otvorite poklopac (14/1).
2. Namještanje visine reza (aktualna visina reza prikazana je na kontrolnom staklu (14/3) u milimetrima):
 - Povećajte visinu reza (odnosno visinu trave): Okretni gumb (14/2) okrenite u smjeru kazaljke sata (14/+).
 - Smanjite visinu reza (odnosno visinu trave): Okretni gumb (14/2) okrenite u smjeru suprotno kazaljci sata (14/-).
3. Zatvorite poklopac.

5.4 Provođenje automatske kalibracijske vožnje

Namještanje uređaja u izlazni položaj (13)

1. Stavljanje uređaja unutar površine košnje u izlazni položaj:
 - min. 1 m lijevo i 1 m ispred bazne stanice
 - usmjereno prednjom stranom prema kabeu za ograničavanje

Pokretanje kalibracijske vožnje

1. Provjerite nalaze li se u predviđenom području kretanja uređaja ikakve prepreke. Uređaj istovremeno s oba prednja kotača može prelaziti kabeu za ograničavanje. Ako je potrebno, uklonite prepreke ili kablove privremeno položite iznutra (potrebno je najmanje 35 cm).

2. Pokrenite uređaj koristeći . Na zaslonu se prikazuje:

- **! Caution ! Starting Motors**
- **Calibration, Phase [1]**

Tijekom kalibracijske vožnje

Uređaj se pokreće kako bi utvrdio jačinu signala u kabeu za ograničavanje najprije dva puta ravno preko kabela za ograničavanje i zatim u baznu stanicu te ostaje na tom mjestu.

- Na zaslonu se prikazuje poruka **Calibration completed**.
- Akumulator se puni.

i NAPOMENA Uređaj mora ostati stajati kod ulaska u baznu stanicu. Ako kod ulaska u baznu stanicu uređaj ne dodirne kontakte, nastavit će se kretati uz kabeu za ograničavanje. Kada uređaj prolazi baznu stanicu, nije bi uspješan kalibracijski postupak. U tom slučaju bazna stanica mora biti bolje usmjerena i treba ponoviti kalibraciju.

Nakon kalibracijske vožnje

Prikazano je zadano aktualno trajanje košenja. Za sve dodatne postavke vidi *Poglavlje 7 "Postavke", stranica 168*.



5.5 Namještanje početnih točaka

Kako bi se osigurao pravilan rad i smanjio se broj poruka o pogreškama, potrebno je izmjeriti duljinu petlje funkcijom **Interactive teach**.

Programiranje početnih točaka

1. Stavljanje uređaja u baznu stanicu.
2. Uključite uređaj koristeći .
3. Otvorite glavni izbornik koristeći .
4.  ili  * **Programs** 
5.  ili  * **Entry Point** 
6.  ili  * **Interactive teach** 
7.  ili  * **Start interactive entry point teaching** :
 -  ili  **Start** . Uređaj se kreće duž kabela za ograničavanje.
 -  ili  **Set** , kada uređaj dostigne željenu početnu točku. Pohranjuje se početna točka.
8.  ili  **Set entry point 1** , kada kod vožnje za programiranje nije utvrđena

početna točka. Ako se ovdje ne odredi početna točka, automatski se određuju početne točke.

















9.  ili  Entry point x: XXm , kada je dostignuta zadnja početna točka.

Ručno određivanje početnih točaka (05)

Prva početna točka (05/X0) je unaprijed zadana i nalazi se 1 m desno od bazne stanice. Nakon ove točke mogu se definirati sljedeće točke pokretanja (vidi tehničke podatke).



Treba uzeti u obzir kod određivanja početnih točaka:

- Početne točke ne postavite predaleko od bazne stanice ili preblizu jedna drugoj (06/f).
- Upotrijebite samo onoliko početnih točaka koliko je to potrebno.

1.  ili  * Entry Point 
2.  ili  * Point X1 at [020m] 
Koristeći  ili  uzastopce odaberite brojku i preuzmite koristeći .
3.  ili  * Point X2 at [075m] 
Koristeći  ili  uzastopce odaberite brojku i preuzmite koristeći .
4. Po potrebi odredite dodatne početne točke.
5. Vratite se na glavni izbornik koristeći .

6 UPRAVLJANJE



6.1 Ručno pokretanje uređaja

1. Uključite uređaj koristeći 
Kod neplaniranog rubnog košenja: vidi *Poglavlje 7.7 "Rubna košnja kod ručnog pokretanja", stranica 170.*
2. Ručno pokrenite uređajem .

6.2 Prekid pogona košnje











- Pritisnite  na baznoj stanici (12/4) ili na uređaju.

Uređaj automatski dolazi na baznu stanicu. Briše plan košnje aktualnog dana i ponovno ga pokreće sljedećeg dana u namješteno vrijeme.

- Pritisnite  na uređaju.
Pogon košnje se prekida na pola sata.
- Pritisnite  na uređaju.
Uređaj se isključuje.

! NAPOMENA U opasnim situacijama uređaj se može zaustaviti tipkom STOPP (12/2).

6.3 Košenje sporedne površine (05/NF)









1. Podignite uređaj i rukom ga stavite na sporednu površinu.
2. Uključite uređaj koristeći .
3. Otvorite glavni izbornik koristeći .
4.  ili  * Settings 
5.  ili  * Sub zone mowing 
6. Koristeći  ili  odaberite vrijeme košnje.
7. Ručno pokrenite uređajem .

Ovisno o postavci: Uređaj kosi namješteno vrijeme te se isključuje i kosi dok se ne isprazni akumulator.

Nakon košenja sporedne površine uređaj ponovno ručno stavite u baznu stanicu.









7 POSTAVKE

7.1 Prikaz postavke – Općenito

1. Otvorite glavni izbornik koristeći 
Napomena: Zvijezdica * ispred stavke izbornika pokazuje da je upravo odabrana.
2.  ili  * Settings 
3. Koristeći  ili  odaberite željenu stavku izbornika i preuzmite s .
4. Poduzmite postavke.
Napomena: Stavke izbornika opisane su u sljedećim odlomcima.
5. Vratite se na glavni izbornik koristeći .

! NAPOMENA Dodatne stavke izbornika: vidi *Poglavlje 5.2 "Odabir osnovnih postavki", stranica 166.*

7.2 Aktivacija/deaktivacija zvukova tipki

1.  ili  * key clicks 
2. Aktivacija/deaktivacija zvukova tipki:
 -  ili  Activate : aktivirati zvukove tipki.
 -  ili  Deactivate : deaktivirati zvukove tipki.

7.3 Aktiviranje / deaktiviranje ekološkog načina rada

U ekološkom načinu rada uređaj se prebacuje u modus uštede energije. Time se smanjuje potrošnja energije i emisija buke.

NAPOMENA Kod visoke i guste trave, kao i gustih travnjaka nije preporučljivo odn. eventualno nije moguće.

1. ili * EcoMode ↗
2. Aktiviranje / deaktiviranje ekološkog načina rada:

- Activate ↗ :
Aktiviranje ekološkog načina rada.
- Deactivate ↗ :
Deaktiviranje ekološkog načina rada.

7.4 Podešavanje senzora za padaline

NAPOMENA Košnja u suhoj travi smanjuje prljavštinu. Aktiviranjem senzora za kišu i podešavanjem vremena odgode može se spriječiti da uređaj kosi kada je trava vlažna.

Kada je aktiviran senzor za kišu, uređaj se vraća u baznu stanicu kad počne kiša. Tamo ostaje sve dok se senzor za kišu ne osuši. Potom, prije nego što nastavi košnju, čeka onoliko vremena koliko je postavljeno za odgodu. Osjetljivost senzora za kišu podesiva je.

1. ili * Rain sensor ↗
2. Aktiviranje / deaktiviranje senzora za kišu:
 - ili Activate ↗ :
aktivirati senzor za kišu.
 - ili Deactivate ↗ :
deaktivirati senzor za kišu.
3. Podesite odgodu senzora za kišu:
 - ili * After rain delay ↗
 - xx hours xx minutes
S ili odaberite željenu vrijednost za odgodu i preuzmite s ↗.
4. Podesite osjetljivost senzora za kišu:
 - ili * Rain sensitive ↗
 - S ili podesite željenu vrijednost za osjetljivost i preuzmite s ↗.

7.5 Namještanje programa košnje

7.5.1 Namještanje programa košnje – Općenito

1. Otvorite glavni izbornik koristeći .
2. ili * Programs ↗
3. Koristeći ili odaberite stavku izbornika i preuzmite s ↗.
4. Odaberite postavke.
Napomena: Stavke izbornika opisane su u *sjedećim odlomcima*.



7.5.2 Namještanje vremena košnje

NAPOMENA Između programiranja vremena košnje i početka košnje mora biti min 30 minuta. Ako ne, uređaj se pokreće najranije 30 min. nakon pritiska posljednje tipke.

Pod stavkom izbornika **weekly Program** namještau se dani i vremena kada uređaj treba kositi. Po potrebi prilagodite te postavke veličini vrta. Ako se nakon oko jednog tjedna mogu vidjeti još nepokošena područja, povećajte vrijeme košnje.

1. ili * weekly Program ↗
 - ili * All Days [X] : Uređaj kosi svakog dana u zadano vrijeme. Ako se prikaže All Days [], uređaj će kositi samo u zadane dane u tjednu.
 - ili * Monday [X]... * Sunday [X] : Uređaj kosi u zadani dan u tjednu i zadano vrijeme. Ako se prikaže npr. Monday [], uređaj neće kositi na određeni dan.
 - ili Change ↗ : Aktivirajte određeni dan [X] ili ga deaktivirajte [], namjestite vremena, načina košnje i početne točke.
2. Poduzeti postavke za sve dane ili određeni dan:
 - npr. * [M] 07:00–10:00 [?]: Normalno košenje [M] od 07:00 do 10:00 sati s automatski promjenjivom početnoj točki 0 – 9 [?].
 - npr. * [R] 16:00–18:00 [1]: Uređaj se pokreće u 16:00 sati s rubnom košnjom [R] te se kreće duž kabela za ograničavanje. Zatim površinsko košenje započinje u početnoj točki 1 [1]. U

18:00 sati ili čim se isprazni akumulator, uređaj se vraća na baznu stanicu.

- npr. ***[P] 16:00-18:00 [3]**: Uređaj počinje kositi u 16:00 sati na početnoj točki 3 **[3]** postupkom košnje u modu prolaza **[P]**. U 18:00 sati ili čim se isprazni akumulator uređaj se vraća baznoj stanici.
 - **▲ ili ▼ Change** : Promijenite odabranu postavku.
 - **▲ ili ▼ Continue** : Potvrdite promijenjenu postavku i nastavite sa sljedećom postavkom.
3. **▲ ili ▼ Save** : Pohranite sve promijenjene postavke stavke izbornika.

7.5.3 Mod prolaza



Mod prolaza omogućuje bolji rezultat košnje u uskim prolazima.

1. Postavite početnu točku u uskom prolazu (vidi *Poglavlje 5.5 "Namještanje početnih točaka", stranica 167*).
2. Počnite od zadane početne točke u modu prolaza (vidi *Poglavlje 7.5 "Namještanje programa košnje", stranica 169*).
 - npr. ***[P] 16:00-18:00 [3]**: Uređaj počinje kositi u 16:00 sati na početnoj točki 3 **[3]** postupkom košnje u modu prolaza **[P]**. U 18:00 sati ili čim se isprazni akumulator uređaj se vraća baznoj stanici.

7.6 inTOUCH

Može se odvojiti postojeća veza s usmjerivačem. To otvara uređaj na 30 minuta radi uspostavljanja nove veze.



i NAPOMENA Kako bi se kasnije uspostavila veza, ponovno treba odvojiti vezu, čak i kada uređaj prethodno nije spojen na usmjerivač.

1. **▲ ili ▼ *inTOUCH** 
2. **Prekinuti vezu** 
Uređaj javlja: **Gotovo**.
3. Potvrdite s  i vratite se na izbornik.







7.7 Rubna košnja kod ručnog pokretanja

Kod ručnog pokretanja ovdje možete namjestiti da uređaj počne kositi rubno.

Izvršite rubno košenje u programiranim terminima košenja: Namještanje vremena košnje.



1. **▲ ili ▼ *Margin mowing** 
2. **▲ ili ▼ *at manual start** 

7.8 Namještanje košenja sporednih površina

1. **▲ ili ▼ *Sub zone mowing** 
 2. Uključivanje košnje sporednih površina:
 - **▲ ili ▼ inactive** : košnja sporednih površina je isključena.
 - **▲ ili ▼ active** : košnja sporednih površina je uključena. Uređaj kosi dok se akumulator ne isprazni.
 3. Namještanje vremena košnje:
 - ▲ ili ▼ vrijeme košnje u min** : uređaj kosi u podešenom vremenu sporednu površinu. Može se podesiti: 30/60/90/120 min/dok se akumulator ne isprazni.
 4. Podešavanje rubne košnje sporedne površine: **Margin mowing** .
 5. Podešavanje duljine petlje košnje sporedne površine: **▲ ili ▼ Loop** . Duljine petlje od 10 m do 100 m mogu se postaviti u koracima od 10 m.
- Uređaj prvo kosi rub, a zatim sporednu površinu.



7.9 Namještanje kontrasta zaslona

Ako se zaslon, npr. zbog sunčeva svjetla, teško može pročitati, prikaz se može poboljšati promjenom kontrasta zaslona.

1. **▲ ili ▼ *Display contrast** 
2. Koristeći **▲ ili ▼** povećavajte/smanjujite kontrast zaslona i preuzmite s .





7.10 Zaštita namještanja

Kada se isključi zaštita namještanja, PIN treba unijeti samo kod potvrde sigurnosnih grešaka.

1. **▲ ili ▼ *Safety settings** 
2. Uključivanje/isključivanje zaštite za namještanje:
 - **▲ ili ▼ Activate** : aktiviranje zaštite namještanja.
 - **▲ ili ▼ Deactivate** : deaktiviranje zaštite namještanja.



7.11 Ponovna kalibracija

Kada se promijeni položaj ili duljina kabela za ograničavanje, ili kada uređaj više ne može pronaći kabel za ograničavanje, potrebna je nova kalibracija.

1.  ili  **Reset calibration** 
2. **Reset loop calibration data?** 
3. Izvršite kalibracijsku vožnju: Provođenje automatske kalibracijske vožnje.









7.12 Vratite na tvorničke postavke

Tvorničke postavke uređaja mogu se vratiti, primjerice, prije prodaje.

1.  ili  *** Factory reset** 
uređaj javlja: **Factory reset completed**

8 PRIKAZ INFORMACIJA

Izbornik **Information** služi za prikaz podataka uređaja. U ovom izborniku ne mogu se poduzeti nikakve postavke.

1. Otvorite glavni izbornik koristeći .
 2.  ili  *** Information** 
 3. Koristeći  ili  odaberite stavku izbornika i preuzmite s .
- Napomena:** Stavke izbornika opisane su u sljedećim poglavljima.
4. Vratite se na glavni izbornik koristeći .

Blades service

Servisni pokazivač pokazuje za koliko radnih sati treba izvršiti servisiranje noževa. Brojčanici se mogu ručno resetirati. Pobrinite se da servisiranje noževa izvrši stručan trgovac, tehničar ili servisni partner tvrtke AL-KO.

Resetiranje brojača servisiranja noževa:

1.  ili  **Confirm** 

Hardware

Pokazuje informacije o uređaju, primjerice tip, godinu proizvodnje, radne sate, serijski broj, broj košnji, ukupno trajanje košnje, broj ciklusa punjenja, ukupno vrijeme punjenja, duljinu petlje kabela za ograničavanje.

Software

Pokazuje verziju softvera.

! NAPOMENA Uvijek ažurirajte softver robotske kosilice Robolinho. Redovito provjeravajte verziju upravljačkog programa i po potrebi je ažurirajte. Softver za ažuriranje uređaja Robolinho nalazi se na internetskoj stranici: www.al-ko.com/shop/de/robolinho-autoupdater

Program Info

Pokazuje trenutne postavke, primjerice ukupno tjedno vrijeme košenja.

Failures

Pokazuje posljednje poruke smetnje s datumom, vremenom i šifrom greške.

9 ODRŽAVANJE I NJEGA

! OPREZ! **Opasnost od ozljeda.** Oštri i pomični dijelovi uređaja mogu uzrokovati ozljede.

- Kod radova održavanja, njege i čišćenja uvijek nosite zaštitne rukavice!

9.1 Čišćenje

POZOR! **Opasnost od vode.** Voda u robotskoj kosilici i baznoj stanici uzrokuje oštećenja električnih elemenata.

- Nemojte vodom prskati robotsku kosilicu i baznu stanicu.

Čišćenje robotske kosilice

! OPREZ! **Opasnost od ozljeda na rezačima.** Rezači su vrlo oštri i mogu uzrokovati posjekline.

- Nosite zaštitne rukavice!
- Pazite na to da dijelovi tijela ne dospiju među rezače.

Izvršite jednom tjedno:

1. Isključite uređaj koristeći .
2. Površinu kućišta obrišite ručnom metlicom, četkom, vlažnom krpom i mekanom spužvom.
3. Četkom iščetkajte dno, ploču za košenje i rezače.
4. Provjerite je li oštećen rezač. Po potrebi zamijeniti: vidi *Poglavlje 9.3 "Zamjena rezača", stranica 172.*

Čišćenje bazne stanice

1. Redovito uklanjajte ostatke trave i lišće ili druge predmete iz bazne stanice.
2. Obrišite površinu bazne stanice vlažnom krpom ili mekanom spužvom.

9.2 Redovito ispitivanje

Opća provjera

- Jednom tjedno provjerite oštećenja cjelokupne instalacije:
 - Uređaj
 - Bazna stanica
 - Kabel za ograničavanje
 - Strujni adapter
- Pobrinite se za zamjenu neispravnih dijelova originalnim zamjenskim dijelovima proizvođača odnosno to neka učini ovlašteni servisier proizvođača.

Provjerite slobodan hod kotačića

Izvršite jednom tjedno:

- Područja oko kotačića temeljito očistite od ostataka trave i prljavštine. Pritom upotrijebite ručnu metlicu i krpu.
- Provjerite vrte li se kotači slobodno i može li se njima manevrirati.
Napomena: *Ako se kotači otežano kreću ili se njima ne može upravljati, treba ih zamijeniti ovlašteni servisier proizvođača.*

Provjera kontaktnih površina na robotskoj kosilici

- Očistite prljavštine krpom i zatim ih malo podmazite mazivom za kontakte.

Provjera kontakata punjenja na baznoj stanici

- Izvučite mrežni utikač.
- Pritisnite i otpustite kontakte punjenja prema baznoj stanici. Kontakti punjenja ponovno se moraju vratiti u početni položaj.
Napomena: *Ako se ne vrate kontakti punjenja, pobrinite se da ih zamijeni servisier proizvođača.*

9.3 Zamjena rezača

⚠ OPREZ! **Opasnost od ozljeda na rezačima.** Rezači su vrlo oštri i mogu uzrokovati posjekline.

- Nosite zaštitne rukavice!
- Pazite na to da dijelovi tijela ne dospiju među rezače.

POZOR! **Oštećenje uređaja zbog nepravilnog popravka.** Usmjeravanjem savijenih, ugrađenih rezača može doći do oštećenja diska noževa.

- Nemojte usmjeriti savijene noževe.
- Zamijenite savijene noževe originalnim zamjenskim dijelovima proizvođača.

Moraju se zamijeniti istrošeni ili savijeni rezači.

- Isključite uređaj koristeći .
- Odložite uređaj s noževima prema gore.
- Odvrnite pričvrnsne vijke.
- Izvadite nož iz sjedišta noža.
- Mekanom četkom očistite sjedište noža.

Napomena: *Noževi su izbrušeni cijelom duljinom i stoga se mogu montirati zakrenuti za 180°, čime se udvostručuje njihov vijek trajanja.*

- Zamjena noževa:
 - Ako noževi nisu okrenuti još od prve montaže: Okrenite noževe za 180° i izbrušenom stranom okrenutom prema uređaju ponovno ih stavite u dosjed noža te ponovno rukom pritegnite pričvrnsne vijke.
 - Ako su rezači već jednom okrenuti od prve montaže: Umetnite nove rezače izbrušenom stranom okrenutom prema uređaju u dosjed noža te ponovno rukom pritegnite nove pričvrnsne vijke.
Napomena: *Smiju se upotrebljavati samo originalni zamjenski dijelovi proizvođača.*

Kod velikih prljavština koje se ne mogu ukloniti četkom, potrebno je zamijeniti disk noževa jer necentriranost može biti uzrok većoj buci, većem trošenju i smetnjama.

U pravilu, noževi za uklanjanje ne moraju se mijenjati.

10 POMOĆ U SLUČAJU SMETNJI

10.1 Ispravka greške uređaja i rukovanja

⚠ OPREZ! **Opasnost od ozljeda.** Oštri i pomični dijelovi uređaja mogu uzrokovati ozljede.

- Kod radova održavanja, njege i čišćenja uvijek nosite zaštitne rukavice!

i NAPOMENA Kod smetnji koje nisu navedene u ovoj tablici ili koje ne možete ukloniti sami, obratite se našoj servisnoj službi.

Smetnja	Uzrok	Uklanjanje
Uređaj se ne pokreće.		
	Akumulator je prazan.	Punjenje uređaja u baznoj stanici.
Uređaj se fiksira i ukopava. Kotači se nastavljaju okretati.		
	■ Senzori udaraca se ne aktiviraju.	Potražite servis proizvođača.
	■ Trava je previsoka.	■ Povećajte visinu reza, a zatim postupno spuštajte na željenu visinu. ■ Nakratko kosite kosilicom.
	■ Uređaj se odlaže na neravnu površinu travnjaka.	Uklonite neravninu.
Uređaj kosi u pogrešno vrijeme.		
	■ Uređaj ima pogrešno vrijeme.	Namjestiti vrijeme.
	■ Pogrešno je namješteno trajanje košnje.	Namjestite vremena košnje.
	■ Uređaj gubi vremenske postavke.	Baterija nije ispravna. Potražite servis proizvođača.
Rezultat košenja nije ravnomjeran.		
	■ Košnja traje prekratko.	Programirajte dulja košenja.
	■ Preveliko područje košnje.	Smanjite područje košenja.
	■ Visina rezanja je na preniskoj razini.	Povećajte visinu reza, a zatim postupno spuštajte na željenu visinu.
	■ Rezači su tupi.	Okrenite ili po potrebi zamijenite rezače.
Radno vrijeme akumulatora znatno je skraćeno.		
	■ Visina rezanja je na preniskoj razini.	Povećajte visinu reza, a zatim postupno spuštajte na željenu visinu.
	■ Trava je previsoka ili prevlažna.	■ Pričekajte da se trava osuši. ■ Visinu rezanja namjestite na višu razinu.
Uređaj vibrira ili je glasnoća prevelika.		
	Necentriranost rezača ili pogona rezača	■ Očistite ploču za košenje. ■ Potražite servis proizvođača.
Baterija se ne puni ili je nizak napon akumulatora		
	■ Zaprljani su kontakti punjenja bazne stanice. ■ Zaprljane su kontaktne površine na uređaju.	Očistite kontakte punjenja i kontaktne površine.
	■ Osnovna stanica nema struje.	Priključite baznu stanicu na napajanje.
	■ Uređaj ne pogađa kontakte punjenja.	■ Namjestite uređaj na baznu stanicu i provjerite naliježu li kontakti punjenja. ■ Potražite servis proizvođača.

Smetnja	Uzrok	Uklanjanje
	<ul style="list-style-type: none"> Istekao je vijek trajanja akumulatora. 	Potražite servis proizvođača.
	<ul style="list-style-type: none"> Elektronika punjenja nije ispravna. 	Potražite servis proizvođača.
Zaslon ne radi.		
	Nema ispravnog prikaza na zaslonu	<ol style="list-style-type: none"> Zaustavite uređaj tipkom STOP. Pomoću tipke za uključivanje/isključivanje  uređaj isključite i ponovno ga uključite. Potvrdi grešku.

10.2 Šifre grešaka i njihovo uklanjanje

NAPOMENA Kod smetnji koje nisu navedene u ovoj tablici ili koje ne možete ukloniti sami, obratite se našoj servisnoj službi.

Kompletan popis kodova grešaka može se pronaći na sljedećoj adresi:

<https://alko-garden.com/robolinho-error-codes/>





Šifra greške	Uzrok	Uklanjanje
CN001: Tilt sensor	Senzor nagiba je aktiviran: <ul style="list-style-type: none"> prekoračen maks. nagib Uređaj je nošen Preveliki uspon 	Stavite uređaj na ravnu površinu i potvrdite grešku.
CN002: Lift sensor	Aktiviran je senzor podizanja: <ul style="list-style-type: none"> Obloga uređaja je zbog podizanja ili prepreke pomaknuta prema gore. 	Uklonite prepreku.
CN005: Bumper deflected	Uređaj je naišao na prepreku i ne može se osloboditi (npr. sudaranje blizu bazne stanice).	<ul style="list-style-type: none"> Postavite uređaj na slobodnu, ograđenu površinu travnjaka. Ispravite položaj kabela za ograničavanje.
CN007: no loop signal	<ul style="list-style-type: none"> Nema signala petlje Kabel za ograničavanje je u kvaru. Preslab signal petlje. 	<ul style="list-style-type: none"> Provjerite LED svjetlo na baznoj stanici. Provjerite napajanje bazne stanice. Iskopčajte i ukopčajte mrežni ispravljač. Provjeriti oštećenja kabela za ograničavanje. Popravite neispravan kabel.
CN008: Loop signal weak	<ul style="list-style-type: none"> Preslab signal petlje Kabel za ograničavanje je preduboko ukopan 	<ul style="list-style-type: none"> Provjerite LED svjetlo na baznoj stanici. Provjerite napajanje bazne stanice. Iskopčajte i ukopčajte mrežni ispravljač. Kabel za ograničavanje podignite na propisanu visinu i po mogućnosti ga pričvrstite izravno na travnjaku.

Šifra greške	Uzrok	Uklanjanje
CN010: Bad position	<ul style="list-style-type: none"> ■ Uređaj je izvan ograđene površine travnjaka. ■ Kabel za ograničavanje je položen tako da je prekriven. 	<ul style="list-style-type: none"> ■ Postavite uređaj na slobodnu, ograđenu površinu travnjaka. ■ Ispravite položaj kabela za ograničavanje oko krivina i prepreka. Uklonite križanje kabela.
CN011: Escaped robot	Uređaj je izvan ograđene površine travnjaka.	Ispravite položaj kabela za ograničavanje oko krivina i prepreka.
CN012: Cal: no loop CN015: Cal: outside	Pogreške tijekom kalibracije: <ul style="list-style-type: none"> ■ Uređaj ne može pronaći kabel za ograničavanje. 	<ul style="list-style-type: none"> ■ Provjerite napajanje bazne stanice. Iskopčajte i ukopčajte mrežni ispravljač. ■ Namjestite uređaj na propisani položaj kalibracije, usmjerite točno pod pravim kutom. Uređaj mora moći prijeći kabel za ograničavanje.
CN017: Cal: signal weak	Pogreške tijekom kalibracije: <ul style="list-style-type: none"> ■ Preslab signal petlje ■ Nema signala petlje ■ Kabel za ograničavanje je u kvaru. 	<ul style="list-style-type: none"> ■ Namjestite uređaj na propisani položaj kalibracije, usmjerite točno pod pravim kutom. ■ Provjerite napajanje bazne stanice. Iskopčajte i ukopčajte mrežni ispravljač. ■ Provjeriti oštećenja kabela za ograničavanje.
CN018: Cal: Collision	Pogreške tijekom kalibracije: <ul style="list-style-type: none"> ■ Uređaj se sudario s preprekom. 	Uklonite prepreku.
CN038: Battery	Baterija je prazna:	
	<ul style="list-style-type: none"> ■ Preduga petlja kabela za ograničavanje, previše otoka. 	Ispravite položaj kabela za ograničavanje.
	<ul style="list-style-type: none"> ■ Kod punjenja nema kontakta na kontaktima punjenja 	<ul style="list-style-type: none"> ■ Očistite kontakte punjenja. ■ Namjestite uređaj na baznu stanicu i provjerite naliježu li kontakti punjenja. ■ Pobrinite se da kontakte punjenja provjeri i zamijeni ovlašteni servisier proizvođača.
	<ul style="list-style-type: none"> ■ Prepreke blizu bazne stanice 	Uklonite prepreke.
	<ul style="list-style-type: none"> ■ Uređaj je zaglavljen. 	Postavite uređaj na slobodnu, ograđenu površinu travnjaka.
	<ul style="list-style-type: none"> ■ Uređaj ne nalazi baznu stanicu. 	<ul style="list-style-type: none"> ■ Provjeriti oštećenja kabela za ograničavanje. ■ Pobrinite se da kabel za ograničavanje zamijeni ovlašteni servisier proizvođača.

Šifra greške	Uzrok	Uklanjanje
	<ul style="list-style-type: none"> ■ Baterija je istrošena. 	Pobrinite se da bateriju zamijeni ovlašteni serviser proizvođača.
	<ul style="list-style-type: none"> ■ Elektronika punjenja nije ispravna. 	Pobrinite se da elektroniku punjenja zamijeni ovlašteni serviser proizvođača.
CN099: Recov escape	Nije moguće automatsko uklanjanje grešaka	<ul style="list-style-type: none"> ■ Ručno potvrditi poruku smetnje. ■ U slučaju ponavljanja: Pobrinite se da uređaj provjeri ovlašteni serviser proizvođača.
CN104: Battery over heating	<ul style="list-style-type: none"> ■ Baterija je pregrijana (preko 60 °C). Nije moguće pražnjenje. ■ Žurno isključivanje preko nadzorne elektronike 	<ul style="list-style-type: none"> ■ Isključite uređaj i pričekajte da se rashladi akumulator. ■ Uređaj ne stavljajte na baznu stanicu.
CN110: Blade motor over heating	Motor za košnju je pregrijan (preko 80 °C).	<ul style="list-style-type: none"> ■ Isključite motor i pričekajte da se rashladi. ■ U slučaju ponavljanja: Pobrinite se da uređaj provjeri ovlašteni serviser proizvođača.
CN119: R-Bumper deflected CN120: L-Bumper deflected	Uređaj je naišao na prepreku i ne može se osloboditi.	Uklonite prepreku.
CN128: Recov Impossible	<ul style="list-style-type: none"> ■ Uređaj je naišao na prepreku i ne može se osloboditi. ■ Uređaj je izvan ograđene površine travnjaka. 	<p>Uklonite prepreku.</p> <ul style="list-style-type: none"> ■ Postavite uređaj na slobodnu, ograđenu površinu travnjaka. ■ Ispravite položaj kabela za ograničavanje.
CN129: Blocked WL	Blokiran je motor lijevog kotača.	Uklonite blokadu.
CN130: Blocked WR	Blokiran je motor desnog kotača.	Uklonite blokadu.
CN135: Battery disconnect	Uređaj se tijekom rada isključio zbog akumulatora.	Provjerite ili zamijenite akumulator.

11 TRANSPORT

Kod transporta uređaja učinite sljedeće:

1. Koristeći  ili tipku za zaustavljanje zaustavite uređaj.
2. Isključite uređaj koristeći .
3. Podignite uređaj objema rukama držeći za kućište:
 - Zabranjeno je dirati rezače.

- Rezači uvijek moraju biti okrenuti dalje od tijela.

12 SKLADIŠTENJE

12.1 Skladištenje robotske kosilice

Uskladištite uređaj tijekom zime ili ako ga ne namjeravate koristiti dulje od 30 dana.

1. Potpuno napunite akumulator.

2. Temeljito očistite uređaj (vidi *Poglavlje 9.1 "Čišćenje", stranica 171*).
3. Čuvanje uređaja:
 - na svim kotačićima
 - na suhom mjestu na kojem ne dolazi do smrzavanja
 - izvan dohvata djece
4. Provjerite stanje akumulatora nakon oko 3 mjeseca (vidi *Poglavlje 2.8 "Akumulator", stranica 160*).

12.2 Demontaža i spremanje stupa za punjenje (18, 19)

Stup za punjenje demontirajte i spremite tijekom zime ili ako ga ne namjeravate upotrebljavati duže od 30 dana.

1. Odvojite mrežni ispravljač i odvojite ga s bazne stanice.
2. Demontaža stupa za punjenje:
 - Odvrnite oba vijka (18/1) i (18/2) stupa za punjenje (18/3).
 - Objе tipke (18/4, 19/1) pritisnite istovremeno kako biste otključali stup za punjenje.
 - Nagnite stup za punjenje (19/a).
 - Otpustite utične spojeve (19/2) i (19/3).
 - Zatvorite otvor postolja (19/4) pokrovom (19/5) (19/b) vidi tehničke podatke.
3. Pohranjivanje stupa za punjenje (vidi *Poglavlje 12.1 "Skladištenje robotske kosilice", stranica 176*).

12.3 Prezimljavanje kabela za ograničavanje

Kabel za ograničavanje može ostati u tlu i ne mora se uklanjati.

13 ZBRINJAVANJE

Napomene o zakonu za električne i elektroničke uređaje



- Električni i elektronički stari uređaji ne smiju se bacati u kućni otpad, nego ih treba predati na zasebnu obradu i zbrinjavanje!
- Stare baterije ili akumulatori koji nisu fiksno ugrađeni u stari uređaj, moraju se izvaditi prije predaje! Njihovo zbrinjavanje regulira se putem zakona o baterijama.
- Vlasnike ili korisnike električnih ili elektroničkih uređaja zakon obvezuje na povrat.

- Krajnji korisnik snosi vlastitu odgovornost za brisanje osobnih podataka navedenih na starom uređaju koji se zbrinjava u otpad!

Simbol prekrížene kante za smeće znači da se električni i elektronički uređaji ne smiju zbrinjavati putem kućnog otpada.

Električni i elektronički uređaji mogu se besplatno predati na sljedećim mjestima:

- javna, zakonski definirana mjesta za zbrinjavanje ili prikupljanje otpada (npr. komunalne službe)
- prodavaonice električnih uređaja (stacionarna ili internetska), dok god se trgovca obvezuje za povrat ili je ta usluga dobrovoljno ponuđena.

Ove izjave vrijede samo za uređaje koji se instaliraju i prodaju u zemljama Europske unije i na koje se primjenjuje europska direktiva 2012/19/EU. U zemljama izvan Europske unije mogu se primjenjivati neke druge odredbe za zbrinjavanje električnih i elektroničkih starih uređaja.

Napomene iz zakona o baterijama (BattG)



- Stare baterije i akumulatori ne smiju se bacati u kućni otpad, nego ih treba predati na zasebnu obradu i zbrinjavanje!
- Radi sigurnog vađenja baterija ili akumulatora iz električnog uređaja te informiranja o njihovom tipu ili kemijskom sustavu, uzmite u obzir sljedeće podatke navedene u uputama za uporabu i montažu.
- Vlasnike odnosno korisnike baterija ili akumulatora zakon obvezuje na povrat. Povrat se ograničava na predaju količina uobičajenih za domaćinstva.

Stare baterije mogu sadržavati opasne tvari ili teške metale koji mogu štetiti okolišu i zdravlju ljudi. Reciklaža starih baterija i iskorištenje njihovih resursa doprinose zaštiti tih dvaju važnih elemenata.

Simbol prekrížene kante za smeće znači da se baterije i akumulatori ne smiju zbrinjavati putem kućnog otpada.

Oznaka Hg, Cd ili Pb ispod kante za smeće označava sljedeće:

- Hg: Baterija sadrži preko 0,0005 % žive
- Cd: Baterija sadrži preko 0,002 % kadmija
- Pb: Baterija sadrži preko 0,004 % olova

Akumulatori i baterije mogu se besplatno predati na sljedećim mjestima:

- javna, zakonski definirana mjesta za zbrinjavanje ili prikupljanje otpada (npr. komunalne službe)
- Prodavaonice baterija i akumulatora
- Mjesta povrata u sklopu zajedničkog sustava povrata starih baterija za uređaje
- Mjesto povrata kod proizvođača (ako nije član zajedničkog sustava povrata)

Ove izjave vrijede samo za akumulatore i baterije koji se prodaju u zemljama Europske unije i na koje se primjenjuje europska direktiva 2006/66/EZ. U zemljama izvan Europske unije mogu se primjenjivati neke druge odredbe za zbrinjavanje akumulatora i baterija.

Napomena za pakovanje

Pakirni materijal se može reciklirati. Pakirni materijal zbrinite na ekološki prihvatljiv način.

Prije odlaganja uređaja u otpad izvadite akumulator (16)

Integrirani akumulator morate ukloniti prije odlaganja uređaja u otpad te ga zbrinuti na ekološki prihvatljiv način.

16 JAMSTVO

Možebitne greške u materijalu ili proizvodnji na uređaju uklonit ćemo tijekom zakonskoga roka zastare za jamstvo na nedostatke prema vlastitom izboru popravljanjem ili zamjenskom dostavom. Rok zastare određuje se prema pravu države u kojoj je uređaj kupljen.

Naša jamstvena izjava vrijedi samo u slučaju:

- poštivanja ovih Uputa za uporabu
- namjenskog rukovanja
- uporabe originalnih rezervnih dijelova

Jamstvo prestaje vrijediti u slučaju:

- samovoljnih pokušaja popravaka
- samovoljnih tehničkih izmjena
- nenamjenske uporabe

Jamstvo ne obuhvaća:

- oštećenja laka koja proizlaze iz normalnog trošenja
- potrošne dijelove koji su na kartici zamjenskih dijelova označeni okvirom xxxxxx (x)

Jamstveni rok počinje teći s datumom kupnje od strane prvog krajnjeg korisnika. Mjerodavan je datum na računu. Obratite se svom trgovcu ili najbližoj ovlaštenoj servisnoj službi zajedno s ovom jamstvenom izjavom i originalnim računom. Ova izjava ne utječe na zakonska prava koja kupac ima prema prodavaču u slučaju nedostataka.

1. Odrvnite vijke (16/1).
2. Skinite poklopac pretinca za akumulator (16/2).
3. Odspojite i izvadite akumulator (16/3).
4. Vratite poklopac na mjesto i ponovo pritegnite vijke.

14 KORISNIČKA SLUŽBA/SERVIS

Kod pitanja o jamstvu, popravku ili zamjenskim dijelovima obratite se obližnjoj servisnoj službi tvrtke AL-KO. One su navedene na internetskoj stranici:

www.alko-garden.com/service-contacts

Za više informacija o rezervnim dijelovima posjetite:

www.alko-garden.com/spareparts

15 PODACI O IZJAVI O SUKLADNOSTI

Uz potpunu odgovornost, ovime izjavljujemo da ovaj proizvod u obliku u kojem je zastupljen na tržištu ispunjava zahtjeve harmoniziranih EU-direktiva, sigurnosne standarde EU-a i standarde specifične za proizvod. Izjava o sukladnosti dio je uputa za uporabu i priložena je uz stroj.

ПРЕВОД ОРИГИНАЛНОГ УПУТСТВА ЗА РАД

Садржај

1	Информације о Упутствима за употребу	180	4.5	Инсталација граничне жице	188
1.1	Симболи на насловној страни	180	4.5.1	Прикључивање граничне жице на базу станицу (07/б)	188
1.2	Објашњења ознака и сигналних речи	180	4.5.2	Постављање граничне жице (05)	188
2	Опис производа	180	4.5.3	Издвајање препрека	189
2.1	Обим испоруке (01)	181	4.5.4	Ограничавање коридора (05/х)	189
2.2	Роботска косилица (02)	181	4.5.5	Издвајање падина (15)	189
2.3	Симболи на уређају	181	4.5.6	Постављање резерви жице (11)	189
2.4	Командно поље (03)	181	4.5.7	Типичне грешке приликом постављања жице (06)	189
2.5	Дисплеј	182	4.6	Прикључивање базе станице на струјно напајање (08)	190
2.6	Структура менија	182	4.7	Провера спојева на базној станици (08)	190
2.7	Базна станица (04)	183	4.8	Инсталација комплета Quick Homing Kit	190
2.8	Батерија	183	5	Пуштање у погон	190
2.9	Опис функције	184	5.1	Пуњење батерије (12)	190
2.10	Радио модул који се повезује путем Wi-Fi-ја и Smart апликација AL-KO inTOUCH Smart Garden	184	5.2	Предузимање основних подешавања	190
3	Безбедност	185	5.3	Подешавање висине реза (14)	191
3.1	Сврсисходна употреба	185	5.4	Извршавање аутоматског пролаза калибрације	191
3.2	Могућа погрешна употреба	185	5.5	Подешавање почетних тачака	191
3.3	Сигурносни и заштитни уређаји	185	6	Опслуживање	192
3.3.1	Унос ПИН-а и ПУК-а	185	6.1	Ручно покретање уређаја	192
3.3.2	Сензори	186	6.2	Прекид режима кошења	192
3.4	Безбедносне напомене	186	6.3	Кошење споредне површине (05/НФ)	192
3.4.1	Руковалац	186	7	Подешавања	193
3.4.2	Лична заштитна опрема	186	7.1	Позивање подешавања - Опште	193
3.4.3	Безбедност људи и животиња	186	7.2	Активирање/деактивирање звука тастера	193
3.4.4	Безбедност уређаја	186	7.3	Активирање/деактивирање Есо режима рада	193
3.4.5	Електрична безбедност	187	7.4	Подешавање сензора за кишу	193
4	Монтажа	187			
4.1	Отпакивање уређаја	187			
4.2	Планирање подручја кошења (05)	187			
4.3	Припрема подручја за кошење	187			
4.4	Постављање базе станице (07/а, 17)	188			



7.5	Подешавање програма кошења	193
7.5.1	Подешавање програма кошења – Опште	193
7.5.2	Подешавање времена кошења	194
7.5.3	Режим пролаза	194
7.6	inTOUCH	194
7.7	Кошење ивица при ручном покретању	194
7.8	Подешавање кошења споредних површина	194
7.9	Подешавање контраста дисплеја ..	195
7.10	Заштита подешавања	195
7.11	Поновна калибрација	195
7.12	Ресетовање на фабричка подешавања	195
8	Приказ информација	195
9	Одржавања и нега	196
9.1	Чишћење	196
9.2	Редовно испитивање	196
9.3	Замена ножева	196
10	Помоћ у случају сметњи	197
10.1	Корекција грешака на уређају и грешака при руковању	197
10.2	Шифра и отклањање грешака	199
11	Транспорт	201
12	Складиштење	201
12.1	Складиштење роботске косилице ..	201
12.2	Демонтажа и складиштење стуба за пуњење (18, 19)	202
12.3	Презимљавање граничне жице	202
13	Одлагање	202
14	Служба за кориснике/Сервис	203
15	Информације о изјаве о усклађености .	203
16	Гаранција	203

1 ИНФОРМАЦИЈЕ О УПУТСТВИМА ЗА УПОТРЕБУ

- Код немачке верзије се ради о оригиналном упутству за употребу. Верзије на свим осталим језицима су преводи оригиналног упутства за употребу.

- Ова упутства за употребу држите на лако доступном месту да би вам увек била при руци када будете требали одређене информације о уређају.
- Уређај предајте новом власнику само са Упутством за употребу.
- Прочитајте и следите све безбедносне и упозоравајуће напомене из овог упутства за употребу.

1.1 Символи на насловној страни

Симбол	Значење
	Пре првог коришћења обавезно пажљиво прочитајте ова Упутства за употребу. То је услов за безбедан рад и неометано руковање.
	Упутство за употребу
	Опрезно руковати литиј-иоонским акумулаторима! Посебно пазите на напомене за транспорт, складиштење и бацање у отпад из ових упутстава за употребу!

1.2 Објашњења ознака и сигналних речи

⚠ ОПАСНОСТ! Указује на непосредну опасност која ће – ако се не избегне – изазвати смрт или тешку повреду.

⚠ УПОЗОРЕЊЕ! Указује на потенцијалну опасност која би – ако се не избегне – могла изазвати смрт или тешку повреду.

⚠ ОПРЕЗ! Указује на потенцијалну опасност која би – ако се не избегне – могла изазвати мале или блаже повреде.

⚠ ПАЖЊА! Указује на ситуацију која би – ако се не избегне – могла проузроковати материјалну штету.

ℹ НАПОМЕНА Посебне напомене за боље разумевање и руковање.

2 ОПИС ПРОИЗВОДА

У овој документацији је описана потпуно аутоматска, акумулаторски погоњена роботска косилица, која се слободно креће по травнатој површини. Висина кошења се може мењати.

2.1 Обим испоруке (01)

У обим испоруке спадају овде наведене позиције. Проверите да ли су садржане све позиције:

Бр.	Саставни део
1	Роботска косилица
2	Кратко упутство
3	Упутство за употребу
4	Клинови за травњак
5	Мрежни адаптер
6	Базна станица укљ. вијке за земљу (5 ком.)
7	Гранични кабл *
8	Поклопац за зиму *

* зависно од модела (види техничке податке)

2.2 Роботска косилица (02)



Бр.	Саставни део
1	Командно поље са дисплејом (на унутрашњој страни)
2	Тастер СТОП (Уређај зауставља одмах, а ножеве у року од 2 сек.)
3	Контакти за пуњење
4	Подешавање висине (на унутрашњој страни)
5	Предњи тачкићи (управљиви)
6	Плоча за кошење
7	Погонски точак
8	Тањир са ножевима
9	Завртањ за причвршћивање
10	Нож за уклањање
11	Нож
12	Удубљење за акумулатор





2.3 Символи на уређају

Симбол	Значење
	Опасност од повреде и материјалне штете због одбачених предмета!

Симбол	Значење
	Посебан опрез при руковању!
	Држите руке и ноге подање од механизма за сечење!
	Придржавајте се безбедносног размака!
	Пре пуштања у погон прочитајте упутство за употребу!
	За покретање уређаја унесите ПИН!
	Не возите се на уређају!



2.4 Командно поље (03)

Бр.	Саставни део
1	 (тастер Home): Прекинути режим кошења, уређај се враћа у базну станицу. Следећег дана се опет покреће аутоматски у подешено време кошења.
2	Сензор за кишу: Региструје да ли пада киша (види <i>Поглавље 7.4 "Подешавање сензора за кишу", страна 193</i>).
3	Дисплеј: Приказује тренутно радно стање уређаја, назив изабраног менија, његове ставке менија, као и избор функција (види <i>Поглавље 2.5 "Дисплеј", страна 182</i>).
4	  (тастери са стрелицама): Бирање ставки менија, повећавање и смањивање бројчаних вредности, бирање између подешавања.

Бр.	Саставни део
5	 (тастер старт/пауза): <ul style="list-style-type: none"> ■ Притиснути једанпут: Ручно покрените и прекидајте режим кошења. ■ Притиснути два пута: Одмах наставите режим кошења после притискања тастера Home.
6	 (Функцијски тастери): Позвати функцију, која се управо приказује изнад тастера на дисплеју.
7	 (тастер On/Off): Укључивање и искључивање уређаја.
8	 (тастер за мени): Покретање главног менија.

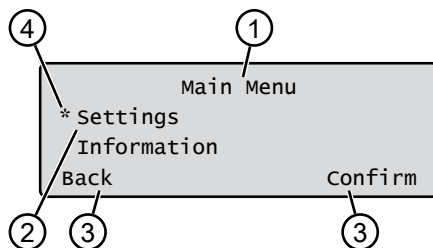
2.5 Дисплеј



Бр.	Индикатор
1	Назив изабраног менија (овде: Main Menu)
2	Ставке менија у менију: Увек се приказују само две ставке менија (овде: Settings и Information). Са  и  могуће је приказати додатне ставке менија.
3	Функције за изабрани ставку менија (овде: Settings). Са  могуће је позвати функције.
4	Звездице за означавање приказане ставке менија (овде: Settings)

2.6 Структура менија

Main Menu

Programs

weekly Program види Поглавље 7.5 "Подешавање програма кошења", страна 193

Entry Point види Поглавље 5.5 "Подешавање почетних тачака", страна 191

Program Info види Поглавље 8 "Приказ информација", страна 195

Settings

Time види Поглавље 5.2 "Предузимање основних подешавања", страна 190

Date види Поглавље 5.2 "Предузимање основних подешавања", страна 190

Language види Поглавље 5.2 "Предузимање основних подешавања", страна 190

PIN-Code види Поглавље 5.2 "Предузимање основних подешавања", страна 190

Key clicks види Поглавље 7.2 "Активирање/деактивирање звукова тастера", страна 193

EcoMode види Поглавље 7.3 "Активирање/деактивирање Есо режима рада", страна 193

Quick Homing Kit види Поглавље 4.8 "Инсталација комплета Quick Homing Kit", страна 190

Rain sensor види Поглавље 7.4 "Подешавање сензора за кишу", страна 193

After rain delay види Поглавље 7.4 "Подешавање сензора за кишу", страна 193

Rain sensitive види Поглавље 7.4 "Подешавање сензора за кишу", страна 193

inTOUCH види Поглавље 7.6 "inTOUCH", страна 194

Margin mowing види Поглавље 7.7 "Кошење ивица при ручном покретању", страна 194

Sub zone active/disabled види Поглавље 7.8 "Подешавање кошења споредних површина", страна 194

Display contrast види Поглавље 7.9 "Подешавање контраста дисплеја", страна 195

Safety settings види Поглавље 7.10 "Заштита подешавања", страна 195

Reset calibration види Поглавље 7.11 "Поновна калибрација", страна 195

Factory reset види Поглавље 7.12 "Ресетовање на фабричка подешавања", страна 195

Information

Blades service види Поглавље 8 "Приказ информација", страна 195

Hardware види Поглавље 8 "Приказ информација", страна 195

Software види Поглавље 8 "Приказ информација", страна 195

Program Info види Поглавље 8 "Приказ информација", страна 195

Failures види Поглавље 8 "Приказ информација", страна 195

2.7 Базна станица (04)

Бр.	Саставни део
1	Доња плоча
2	ЛЕД за приказ статуса
3	Контакт за пуњење
4	Тастер Home (🏠) *
5	Стуб за пуњење
6	Кабловско окно
7	Удубљење за точак
8	Отвор за вијке за земљу (9)

Бр.	Саставни део
9	Вијци за земљу

* зависно од модела (види техничке податке)

2.8 Батерија

Корисник може да промени батерију.

И НАПОМЕНА До краја напуните акумулатор пре прве употребе. Акумулатор се може пунити на било којем нивоу напуњености. Прекидање пуњења не штети акумулатору. Акумулатор може да се пуни само када је уређај укључен.

- Акумулатор је делимично напуњен приликом испоруке. У нормалном режиму

рада се акумулатор редовно пуни. У ту сврху се уређај помера у базну станицу.

- Интегрисана електроника за надзор аутоматски зауставља пуњење када се досегне статус пуњења од 100%.
- Процес пуњења функционише само ако су контакти за пуњење базне станице у беспрекорном конаткту са додирним површинама уређаја.
- На температурама изнад 45 °С, уграђена заштита склопка спречава пуњење акумулатора. На тај начин се избегава разарање акумулатора.
- Ако се време рада акумулатора упркос томе што је максимално напуњен знатно скрати, треба заменити сам акумулатор.
- Ако се акумулатор због старења или предугог складиштења испразни испод прага који је одредио произвођач, више се не може пунити. Проверите акумулатор и електронику за надзор код дистрибутера, техничара или сервисног партнера компаније AL-KO и замените их по потреби.
- Статус акумулатора је приказан на дисплеју. Проверити статус акумулатора после око 3 месеца складиштења. У ту сврху укључити уређај и очитати статус акумулатора. Ако је акумулатор напуњена само око 30%, ставите уређај у базну станицу и укључите га да бисте пунили акумулатор. Ако је стуб за пуњење ради ускладиштења скинут са базне станице (види *Поглавље 12.2 "Демонтажа и складиштење стуба за пуњење (18, 19)", страна 202*), прво га поново монтирајте обрнутим редоследом и поново прикључите базну станицу на електричну мрежу.
- Ако је дошло до цурења електролита у прегради за батерију: Дајте уређај на поправку у сервис фирме AL-KO!
- Ако је акумулатор демонтиран из уређаја: Ако су очи или руке дошле у контакт са исцурелим електролитом, одмах исперите водом. Одмах потражите лекара!

2.9 Опис функције

Кретање по травнатој површини

Уређај се слободно креће у подручју кошења које је одређено граничним каблом. Оријентација уређаја се врши преко сензора

који детектују електромагнетно поље граничног кабла.

Ако уређај удари о препреку, зауставља се и наставља у другом смеру. Ако уређај дође у ситуацију у којој рад није могућ, на дисплеју се приказује порука.

Ако уређај при укљученом сензору за кишу препознаје влагу, аутоматски се враћа у базну станицу.

Режим кошења и режим пуњења

Фазе кошења се стално смењују са фазама пуњења. Ако се напуњеност акумулатора смањило на одређену вредност приликом кошења (приказ: 0%), уређај се враћа у базну станицу дуж граничне жице.

Програми за кошење су унапред подешени и могу се додатно подешавати на уређају или у апликацији.

Сваки пут када се мотор косилице покрене, мења се његов смер ротације, што удвостручује век трајања ножева.

2.10 Радио модул који се повезује путем Wi-Fi-ја и Smart апликације AL-KO inTOUCH Smart Garden

Роботска косилица опремљена је радио модулом који се повезује путем Wi-Fi-ја. Овај модел омогућује лако управљање, подешавање и надзирање преко апликације на неком мобилном уређају (паметни телефон, таблет).

И НАПОМЕНА За коришћење мобилног уређаја путем апликације AL-KO inTOUCH Smart Garden неопходна је веза са интернетом.

И НАПОМЕНА Да би софтвер за роботску косилицу увек био ажуриран на најновију верзију, мора да буде повезан са интернетом преко Wi-Fi мреже. Апликација AL-KO inTOUCH Smart Garden обавештава када се појаве нове верзије софтвера за роботску косилицу. Оне се аутоматски преузимају са интернета.

Апликација AL-KO inTOUCH Smart Garden

Апликација AL-KO inTOUCH Smart Garden је доступна за уређаје на бази Android-а у

Google Play Store-у и за уређаје на бази iOS-а у Apple App Store-у:



Скенирајте овај QR код, да бисте сазнали како да инсталирате апликацију AL-KO inTOUCH Smart Garden на вашем pamетном телефону и добијете додатне информације о вашем уређају. С тим можете да ваш smart-connected уређај такође повежете са интернетом.

И НАПОМЕНА Роботска косилица се искључиво повезује са Wi-Fi мрежом од 2,4 GHz. Не подржавају се Wi-Fi мреже од 5 GHz.

Да би се ваша роботска косилица која се може повезивати преко Wi-Fi-ја повезала са апликацијом AL-KO inTOUCH Smart Garden, роботска косилица и pamетни телефон морају да се налазе у домету Wi-Fi рутера са довољном јачином сигнала (препоруча: мин. 50%).

1. Покрените апликацију AL- KO inTOUCH Smart Garden.
2. **Једнократно** креирање корисничког налога:
 - Кликните на "Пријављивање / Регистрација" > "Регистрација".
 - Унесите имејл адресу и лозинку.
 - Активирајте поље "Прочитао/ла и сагласан/на сам...".
 - Додирните тастер "Регистрација".
3. Пријавите се помоћу постојећег корисничког налога.
4. Додиривањем "Додај нови уређај" покрените асистента за повезивање.
5. Следити даља упутства.

И НАПОМЕНА Уколико се роботска косилица креће у делу баште са лошом Wi-Fi везом или без ње, подешавања апликације AL-KO inTOUCH Smart Garden се врше тек пошто се роботска косилица врати у део баште са добрим Wi-Fi сигналом. Ако Wi-Fi сигнал рутера у целој башти није довољно јак, његов домет може да се прошири уобичајеним репетитором.

У случају функционалних сметњи, може вам помоћи продавац који има инсталирану апликацију AL-KO inTOUCH Smart Garden. Продавцу се преко апликације AL-KO inTOUCH Smart Garden мора омогућити даљински приступ роботској косици.

Осим даљинског приступа свим повезаним роботским косилицама, Smart апликација AL-KO inTOUCH Smart Garden нуди и друге функције, попут повезивање са другим AL-KO уређајима, пуш нотификације у случају грешке.

3 БЕЗБЕДНОСТ

3.1 Сврсносна употреба

Овај уређај је предвиђен искључиво за приватну употребу. Сваки другачији начин коришћења, као и недозвољене преправке или доградње се сматра ненаменском употребом и доводи до престанка важења гаранције, губитка усаглашености са прописима и одбијања сваке одговорности произвођача за штету корисника или трећих лица.

Границе примене уређаја су: види техничке податке

3.2 Могућа погрешна употреба

Овај уређај за траву није погодна за коришћење у јавним комплексима, парковима, спортским теренима, нити у пољопривреди или шумарству.

3.3 Сигурносни и заштитни уређаји

⚠ УПОЗОРЕЊЕ! Опасност од повреде.

Неисправни и деактивирани сигурносни и заштитни уређаји могу да доведу до тешких повреда.

- Дајте неисправне сигурносне и заштитне уређаје на поправку.
- Никада немојте деактивирати сигурносне и заштитне уређаје.

3.3.1 Унос ПИН-а и ПУК-а

Уређај се може покренути само уносом ПИН-а (Personal Identification Number). Ово спречава да га укључују неовлашћена лица. Фабричко подешавање за ПИН је 0000. ПИН може да се промени, види види *Поглавље 5.2 "Предузимање основних подешавања", страна 190.*

Ако се ПИН 3 пута погрешно унесе, потребан је унос ПУК-а (Personal Unlocking Key). Ако је и

то погрешно унето, мора се чекати 24 сата до следећег уноса.

- Чувајте ПИН и ПУК тако да неовлашћена лица немају приступ њима.

3.3.2 Сензори

Уређај је опремљен са више безбедносних сензора. Неће се поново покренути аутоматски након искључивања помоћу безбедносног сензора. Порука о грешци се приказује на дисплеју и мора да се потврди. Треба отклонити узрок реаговања сензора.

Подизни сензор

Ако се уређај подигне током рада на кућишту, возни погон се искључује и ножеви за резање се заустављају.

Сензори удара за препознавање препрека

Уређај је опремљен сензорима који, када дођу у контакт са препрекама, осигуравају промену смера кретања. Када удари о препреку, горњи део кућишта се благо помери и активира сензор удара.

Сензор нагиба у смеру вожње/бочно

Ако је у смеру кретања достигнут успон или пад или бочни нагиб који је већи него што је подешено за тај модел, уређај се окреће или мења смер вожње.

Сензор за кишу

Уређај је зависно од модела опремљен сензором за кишу који у активираним стању прекида режим кошења и обезбеђује повратак уређаја у базну станицу (види техничке податке).

Сензор мрза

Уређај је опремљен сензором мрза, који при ниским температурама избацује поруку на уређају или пуш поруку у AL-KO inTOUCH Smart Garden апликацији (види техничке податке). Температура за слање поруке се може подесити.

Електромагнетне емисије:



Уређај се може поуздано користити у близини других роботских косилица (величина растојања 0,5 m).

Сигнал који се користи у граничном каблу је дефинисан од стране EGMF-а (Удружење европских произвођача баштенских уређаја), у складу са стандардом за електромагнетне емисије.

3.4 Безбедносне напомене

3.4.1 Руковалац

- Особе млађе од 16 година, особе са ограниченим физичким, сензорним или менталним способностима или са недостатком искуства и знања и особе које не познају упутство за употребу, не смеју да користе уређај. Водите рачуна о специфичним локалним безбедносним прописима у вези са минималном старошћу корисника.
- Немојте руковати уређајем под утицајем алкохола, дрога или лекова.

3.4.2 Лична заштитна опрема

- Да бисте избегли повреде, носите прописну одећу и заштитну опрему.
- Лична заштитна опрема се састоји од:
 - дугих панталона и чврстих ципела.
 - у случају одржавања и неге: Заштитне рукавице.

3.4.3 Безбедност људи и животиња

У случају јавно доступних површина, око подручја за кошење морају се ставити упозорења са следећим садржајем:

⚠ ПАЗЊА! Аутоматска косилица ради!
Не приближавајте се уређају! Пазите на децу и животиње!

- Током рада се уверите да се особе и посебно деца, као и животиње, не налазе у близини уређаја или на уређају и да се не играју са уређајем.
- Седење на уређају и сезање рукама у ножеве је забрањено!
- Држите тело и одећу даље од механизма за сечење.
- У сврху заштите ноћу активних животиња, као што су нпр. јежеви, са својим Robolinho уређајем немојте радити када је мрак.

3.4.4 Безбедност уређаја

- Пре него што почнете са радом, уверите се да у радном подручју уређаја нема предмета (као што су гране, комади стакла, метала и одеће, камење, баштенски алат или играчке). Они могу оштетити ножеве уређаја или уређај може оштетити њих.

- Користите уређај само под следећим условима:
 - Уређај није запрљан.
 - Уређај не показује оштећења или хабање.
 - Сви командни елементи функционишу.
 - Базна станица и мрежни адаптер и њихови електрични каблови су неоштећени и раде.
- Увек замењујте неисправне делове оригиналним резервним деловима произвођача.
- Дајте да се уређај поправи, ако је оштећен.
- Корисник уређаја је одговоран за несреће уређаја које укључују друге особе и њихову имовину.

3.4.5 Електрична безбедност

- Никада не користите уређај док истовремено прскалица за траву ради на површини за кошење.
- Немојте прскати уређај водом.
- Немојте отварати уређај.

4 МОНТАЖА

4.1 Отпакивање уређаја

1. Опрезно отворите амбалажу.
2. Пажљиво извадите све компоненте из паковања и проверите их на оштећења услед транспорта.
Напомена: *Одмах обавестите свог дистрибутера или сервисног партнера компаније AL-KO у случају оштећења услед транспорта.*
3. Проверите обим испоруке, види *Поглавље 2.1 "Обим испоруке (01)", страна 181.*

Ако прослеђујете уређај, чувајте оригиналну амбалажу и пратећу документацију. То је потребно и за повратно слање.

4.2 Планирање подручја кошења (05)

Локација базне станице (05/1)

- Што краћу пут до највеће површине за кошење
- Равна подлога
- Заштићено од директне сунчеве светлости и јаких временских утицаја
- Могућност прикључивања струјног напајања

- Добра приступачност за роботску косилицу

Постављање граничног кабла (05)

Гранични кабл мора бити постављен у смеру казаљке на сату у непрекинутој петљи.

Коридори између подручја за кошење (05/х)

Коридор је уско грло на травнатој површини и може послужити за повезивање две површине за кошење.

Главна површина и споредн(а/е) површин(а/е) (05)

Главне и споредне површине, ограничене су истим, непрекинутим граничним каблом.

- Главна површина (05/ХФ): То је травната површина на којој се налази базна станица и која се може аутоматски косити цела.
- Споредна површина (05/НФ): То је травната површина, која се не може дохватити уређајем са главне површине, у ту сврху ручно пренесите уређај на споредну површину. Споредне површине могу да се обраде у ручном режиму.
- Дужина кошења ивица: При раду на споредним површинама може се унети дужина граничног кабла. С овом дужином се врши кошење ивица. Затим се површина коси у складу са наведеним временом.

Положај почетних тачака (05/Х0 – 05/Х3)

Уређај се креће дуж граничног кабла у одређеном времену кошења до назначене почетне тачке и тамо почиње да коси.

Путем почетних тачака можете да дефинишете које делове површине за кошење треба појачано косити.

4.3 Припрема подручја за кошење

1. Проверите да ли је травната површина већа од површинског капацитета уређаја. Када је превелика травната површина настаје неравномерно кошен травњак. По потреби уситните травнату површину која треба да се коси.
2. Пре монтаже базне станице и граничне жице, као и пуштања уређаја у рад: Косити травнату површину косилицом за траву на ниску висину кошења.

3. Уклонити препреке на травнатој површини или их елиминирате путем граничног кабла (Издвајање препрека):

- Равне препреке које се прелазе и могу оштетити ножеве (нпр. равне камене плоче, прелазе од травнате површине до терасе или стазе, плоче, ивичњаци, итд.)
- Рупе и узвишења на травнатој површини (нпр. кртичњаци, рупе, шишарке, опало воће, итд.)
- Стрми успони и падови већи од вредности које су наведене у техничким подацима
- Водене површине (нпр. рибњаци, потоци, базени итд.) и њихова разграничења у односу на травнату површину
- Жбуње и жива ограда, који могу постати шири

4.4 Постављање базне станице (07/а, 17)

1. Поставите базну станицу (05/1) под правим углом у односу на планирану локацију граничног кабла на следећи начин:
 - Равно на подлози (проверити помоћу либеле)
 - Праволинијски и поравнат улаз и излаз
 - Није заобљен (приликом накнадног завртања вијака за земљу стуб за пуњење не сме се савијати или нагињати)
2. Базну станицу (07/1) причврстите на тло помоћу вијака за земљу (07/2).

Базна станица такође може да се постави ван травнате површине (17). У ту сврху гранични кабл мора да се постави као што је приказано на дијаграму.

4.5 Инсталација граничне жице

И НАПОМЕНА Ако је зависно од модела испоручени гранични кабл прекрatak, можете добити продужни кабл од свог AL-KO овлашћеног продавца или сервисног партнера.

4.5.1 Прикључивање граничне жице на базну станицу (07/б)

1. Извучите граничну жицу (07/4) из амбалаже.

2. Скините поклопац кабловског канала (07/3) на прикључку (07/А).
3. Скините изолацију на крају граничне жице (07/6) и гурните га у стезалку (07/7).
4. Затворите стезалку.
5. Водите граничну жицу кроз део за вучно растерећење (07/5) са резервом жице из кабловског канала.

И НАПОМЕНА Са резервом жице могуће је касније направити и мање корекције вођења жице.

6. Ставите поклопац окна за жицу.

4.5.2 Постављање граничне жице (05)

Гранични кабл се може положити на травњак, као и до 10 цм испод траве. Инсталацију под травом може обавити овлашћени продавац.

Обе варијанте се могу међусобно комбиновати.

ПАЖЊА! Опасност од оштећења

граничне жице. Ако је гранична жица оштећена или пресечена, пренос управљачких сигнала на уређај више није могућ. У том случају, гранична жица мора бити поправљена или замењена. Граничне жице се могу набавити код фирме AL-KO.

- Увек поставите граничну жицу директно на земљу. Ако је неопходно осигурати додатним навојним клином.
- Заштитите граничну жицу од оштећења током полагања и рада.
- Не копајте нити сећи у близини граничне жице.

1. У правилним размацима фиксирајте гранични кабл клиновима за травњак или га поставите испод земље (на макс. дубини од 10 цм).
2. Постављање граничног кабла око препрека: види *Поглавље 4.5.3 "Издвајање препрека", страна 189.*
3. Креирање коридора између појединих површина за кошење: види *Поглавље 4.5.4 "Ограничавање коридора (05/х)", страна 189.*
4. Издвајање превеликих успона или падина: види *Поглавље 4.5.5 "Издвајање падина (15)", страна 189.*
5. Постављање резерви кабла: види *Поглавље 4.5.6 "Постављање резерви жице (11)", страна 189.*

6. Након завршетка полагања, повежите граничну жицу са прикључком базне станице (07 / Б): види *Поглавље 4.5.1 "Прикључивање граничне жице на базну станицу (07/б)", страна 188.*

4.5.3 Издвајање препрека

У зависности од окружења радног подручја, гранични кабл треба да буде постављен на различитим удаљеностима од препрека. Користите лењир који се може скинути са паковања да бисте одредили исправну удаљеност.

И НАПОМЕНА Издвајања су неопходна само ако се не могу открити сензорима удара на уређају. Избегавајте превише издвајања одн. непотребна издвајања. Избочине мање од 6 цм морају бити издвојене, иначе уређај може да изазове оштећења.

Растојање од зидова, ограда, леја: најм. 20 цм (05)

Уређај се креће са помаком према спољној страни од 20 цм дуж граничног кабла. Због тога положите гранични кабл на зидове, ограде, леје, итд. на удаљености од најмање 20 цм.

Растојање од ивица тераса и калдрмисаних стаза (09)

Ако је ивица терасе или стазе виша од травнатих површина, треба одржавати удаљеност од најмање 20 цм. Ако је ивица терасе или стазе на истој висини као травната површина, кабл се може поставити тачно уз ивицу.

Растојања од препрека до граничног кабла (05)

Ако су гранични каблови тачно савијени од препреке одн. према препреци, тј. Ако је удаљеност 0 цм, уређај се помера преко граничног кабла. Не укрштајте притом гранични кабл (06/с), већ га полажите паралелно (05/е).

Постављање граничног кабла око углава (05, 10)

- Код углава који иду према унутра (10/а): Положите гранични кабл дијагонално да бисте избегли заглављивање уређаја у угловима.
- Код спољних углава (05/ј, 10/б): Поставите гранични кабл под оштрим углом да бисте избегли судар уређаја са угловима.

4.5.4 Ограничавање коридора (05/х)

У коридору морају да се поштују следећа растојања:

- Укупна ширина: мин. 60 цм
- Растојање граничног кабла од ивице: 20 цм
- Растојање између граничних каблова: мин. 20 цм

4.5.5 Издвајање падина (15)

Падови већи од вредности наведене у техничким подацима, морају бити издвојени граничном жицом (45% = 45 цм нагиба по 1 метру хоризонтално) (види техничке податке). Гранични кабл не сме бити постављен на падини са нагибом већим од 20%. Да би се избегли проблеми при окретању, потребно је одржавати удаљеност од 50 цм до нагиба од 20%. Ако нагиб на спољној ивици радног подручја прелази 20% у једној тачки, гранични кабл се поставља на равну подлогу на растојању од 20 цм испред почетка пада терена.

4.5.6 Постављање резерви жице (11)

Да бисте могли померити базну станицу или проширити подручје за кошење након постављања површине за кошење, у редовним размацима инсталирајте резерве жице у граничној жици.

Број резерви жице може се извести по сопственом нахођењу.

И НАПОМЕНА Код резерви жице немојте правити отворене петље.

1. Водите граничну жицу око тренутног клина за травњак (11/1), а затим се вратите на претходни клин за травњак (11/3).
2. Затим вратите граничну жицу на тренутни клин за травњак. Настаје петља. Жице морају бити врло близу једна друге.
3. Ако је потребно, причврстите петљу на тло помоћу додатног клина за травњак (11/2) у средини.

4.5.7 Типичне грешке приликом постављања жице (06)

- Резерве граничног кабла нису постављене у равномерно издуженој петљи (06/а).
- Гранични кабл није правилно постављен око углава (06/б).
- Гранични кабл се укршта одн. Није положена у смеру казаљке на сату (06/ц).

- Гранични кабл се поставља превише непрецизно, тако да се рубна подручја травнате површине не могу косити (06/д).
- Гранични кабл се приликом постављања и враћања од руба до препреке унутар травнате површине не поставља непосредно једно до другог (06/е).
- Почетне тачке су постављене предалеко од базне станице (06/ф).
- Гранични кабл је положен преко ивице травнате површине (06/г).
- При полагању граничног кабла, не важи минимална удаљеност за коридоре од 20 цм (06/х).
- Гранични кабл постављен је преблизу, тј. са растојањем мањим од 20 цм у односу на препреке преко којих косилица не може да пређе (06/и).

4.6 Прикључивање базне станице на струјно напајање (08)

1. Поставите мрежни адаптер (08/1) на суво место заштићено од директне сунчеве светлости у довољној близини базне станице (08/2).
2. Чврсто пришрафити кабл (08/3) на мрежни адаптер.
3. Утакните мрежни утикач (08/4) мрежног адаптера у утичницу (08/5) заштићену од кише.

И НАПОМЕНА Препоручујемо да мрежни адаптер прикључите на електричну мрежу преко склопке за заштиту од резидуалне струје са називном резидуалном струјом < 30 mA.

4.7 Провера спојева на базној станици (08)

1. Проверити да ли светли ЛЕД на предњој страни стуба за пуњење (13/1). Ако не:
 - Извучите мрежни утикач.
 - Проверити све утичне спојеве струјног напајања и граничне жице у погледу правилног налегања или оштећења.

Приказ стања ЛЕД-а

ЛЕД	Радна стања
Жуто	■ Светли, ако је струјно напајање у реду.

4.8 Инсталација комплета Quick Homing Kit

Комплет Quick Homing Kit служи за брзо враћање уређаја Robolinho у базну станицу.



Скенирајте овај QR код, да бисте сазнали како се инсталира комплет Quick Homing Kit. Такође види упутство за монтажу 443565 "Quick Homing Kit – инсталација".

5 ПУШТАЊЕ У ПОГОН

Ово поглавље описује радње и поставке потребне за прво пуштање уређаја у рад. Обавезно спроведите све кораке за пуштање у рад по реду.

За сва друга подешавања види *Поглавље 7 "Подешавања", страна 193.*







5.1 Пуњење батерије (12)

Током нормалног рада се акумулатор уређаја аутоматски пуни.



И НАПОМЕНА До краја напуните акумулатор пре прве употребе. Акумулатор се може пунити на било којем нивоу напуњености. Прекидање пуњења не штети акумулатору. Акумулатор може да се пуни само када је уређај укључен.



1. Поставите уређај (12/1) у базну станицу (12/3) тако да контактне површине уређаја додирују контакте за пуњење базне станице.
2. Са  укључите уређај.
3. Дисплеј на уређају приказује **Battery is being recharged**. Ако не: види *Поглавље 10 "Помоћ у случају сметњи", страна 197.*



5.2 Предузимање основних подешавања

1. Отворити покривну заклопку.
2. Са  укључите уређај. Приказује се фирмвер, шифра и тип.
3. У менију за избор језика са  или  изаберите језик и преузмите са .
4. У менију **Login > Enter PIN** унесите подешени ПИН 0000. У ту сврху узастопно са  или  изаберите бројку 0 и увек преузмите са . После уноса ПИН-а се деблокира приступ.

5. У менију **Change PIN**:

- Под **Enter new PIN** унесите нов четвороцифрени ПИН по сопственој жељи. У ту сврху узастопно са  или  изаберите бројку и увек преузмите са .
- Под **Reenter new PIN** још једном унесите нови ПИН. Ако су обе унете вредности идентичне, приказаће се **PIN changed**.

6. У менију **Enter date** подесити актуелни датум (формат: ДД.ММ.20ГГ). У ту сврху узастопно са  или  изаберите бројку и увек преузмите са .

7. У менију **Enter time > HH:MM** унети актуелно време (формат: ЧЧ:ММ). У ту сврху узастопно са  или  изаберите бројку и увек преузмите са .

Основна подешавања су завршена. Приказује се статус **Not calibrated Press Start key**.

5.3 Подешавање висине реза (14)

Висина кошења се може континуално ручно подешавати између 25 – 55 мм.

И НАПОМЕНА За аутоматски пролаз калибрације као и за подешавање почетних тачака препоручује се висина кошења од 55 мм.

1. Отворити поклопац (14/1).
2. Подешавање висине кошења (Тренутна висина кошења је приказана у контролном прозорчићу (14/3) у милиметрима):
 - Повећавање висину кошења (тј. висина травњака): Окрените обртно дугме (14/2) у смеру казаљке на сату (14/+).
 - Смањивање висине кошења (тј. висине травњака): Окрените обртно дугме (14/2) у смеру супротном од казаљке на сату (14/-).
3. Затворити поклопац.

5.4 Извршавање аутоматског пролаза калибрације

Поставити уређај у почетни положај (13)

1. Поставите уређај унутар површине за кошење у почетни положај:
 - мин. 1 м лево и 1 м испред базе станице
 - Са предњом страном окренутом према граничном каблу

Покрећање пролаза калибрације

1. Проверите да нема препрека унутар очекиваног опсега кретања уређаја. Уређај мора бити способан за вожњу преко граничног кабла истовремено са оба предња точка. Уколико је потребно, уклонити препреке или кабл привремено преместити према унутра (потребно је мин. 35 цм).
2. Са  покрените уређај. Приказује се на дисплеју:

- **! Caution ! Starting Motors**
- **Calibration, Phase [1]**

У току пролаза калибрације

Да би се одредила јачина сигнала у граничној жици, уређај прво вози два пута право преко граничне жице, а затим у базу станицу и ту се зауставља.

- На дисплеју се приказује порука **Calibration completed**.
- Акумулатор се пуни.

И НАПОМЕНА Уређај се мора зауставити приликом уласка у базу станицу. Ако уређај не погоди контакте приликом уласка у базу станицу, он наставља путовање уз граничну жицу. Ако се уређај креће кроз базу станицу, поступак калибрације није успео. У том случају, база станица мора бити боље поравната и процес калибрације мора да се понови.

После пролаза калибрације



























Приказује се подешено актуелно трајање кошења.

За сва друга подешавања види *Поглавље 7 "Подешавања", страна 193*.

5.5 Подешавање почетних тачака

Да би се обезбедио правилан рад уређаја и смањено број пријављених грешака, мора се измерити дужина петље са функцијом **Interactive teach**.















Програмирање почетних тачака

1. Поставити уређај у базну станицу.
2. Са  укључите уређај.
3. Са  позвати главни мени.
4.  или  * Programs 
5.  или  * Entry Point 
6.  или  * Interactive teach 
7.  или  * Start interactive entry point teaching  :
 -  или  Start . Уређај вози дуж граничног кабла.
 -  или  Set , ако је уређај достигао жељену почетну тачку. Почетна тачка се меморише.
8.  или  Set entry point 1 , ако при војњи програмирања није одређена ниједна почетна тачка. Ако се овде не одреди ниједна почетна тачка, почетне тачке ће бити аутоматски одређене.
9.  или  Entry point x: XXm , када се достигне последња почетна тачка.

Ручно одређивање почетних тачака (05)

Прва почетна тачка (05/X0) је претходно подешена и налази се 1 м десно поред базне станице. Иза ове тачке се могу дефинисати додатне почетне тачке (види техничке податке).



Приликом одређивања почетних тачака треба имати у виду следеће:

- Не постављати почетне тачке предалеко од базне станице одн. преблизу једна другој (06/ф).
 - Користити само онолико почетних тачака, колико је потребно.
1.  или  * Entry Point 
 2.  или  * Point X1 at [020m] 
Са  или  узастопно изабрати једну бројку и сваку преузети са .
 3.  или  * Point X2 at [075m] 
Са  или  узастопно изабрати једну бројку и сваку преузети са .

4. Ако је потребно, одредити додатне почетне тачке.
5. Са  се вратите у главни мени.

6 ОПСЛУЖИВАЊЕ



6.1 Ручно покретање уређаја

1. Са  укључите уређај.
За непланирано кошење ивица: види *Поглавље 7.7 "Кошење ивица при ручном покретању", страна 194.*
2. Са  ручно покрените уређај.

6.2 Прекид режима кошења











- Притиснути  на уређају или на базној станици (12/4).

Уређај се аутоматски помера у базну станицу. Она се брише план кошења за текући дан и поново се покреће следећег дана у подешено време.

- Притиснути  на уређају.
Режим кошења се прекида на пола сата.
- Притиснути  на уређају.
Уређај се искључује.

И НАПОМЕНА У опасним ситуацијама, уређај се може зауставити тастером СТОП (12/2).

6.3 Кошење споредне површине (05/НФ)









1. Подићи уређај и руком га поставити на споредну површину.
2. Са  укључите уређај.
3. Са  позвати главни мени.
4.  или  * Settings 
5.  или  * Sub zone mowing 
6. Са  или  изабрати време кошења.
7. Са  ручно покрените уређај.

Зависно од подешавања: Уређај коси подешено време, а затим се искључује или коси док се акумулатор не испразни.

Након кошења споредне површине, вратите уређај ручно у базну станицу.









7 ПОДЕШАВАЊА

7.1 Позивање подешавања - Опште

- Са  позвати главни мени.
Напомена: Звездица * испред ставке менија означава да је та ставка тренутно изабрана.
-  или  * Settings 
- Са  или  изабрати жељену ставку менија и преузети са .
- Извршите подешавања.
Напомена: Ставке менија су описане у следећим одељцима.
- Са  се вратите у главни мени.

И НАПОМЕНА Остале ставке менија: види Поглавље 5.2 "Предузимање основних подешавања", страна 190.





7.2 Активирање/деактивирање звукова тастера

-  или  * Key clicks 
- Активирање/деактивирање звукова тастера:
 -  или  Activate : Активирање звукова тастера.
 -  или  Deactivate : Деактивирање звукова тастера.

7.3 Активирање/деактивирање Есо режима рада

Када се уређај налази у Есо-Mode-у, он прелази у режим рада који штеди енергију. На тај начин се смањују потрошња енергије и емисија буке.





















И НАПОМЕНА Не препоручује се код високе или густе траве као и код густе вештачке траве одн. можда није могуће коришћење уређаја.

-  или  * EcoMode 
- Активирање/деактивирање Есо-Mode-a:
 - Activate : Активирати Есо-Mode.
 - Deactivate : Деактивирати Есо-Mode.

7.4 Подешавање сензора за кишу







И НАПОМЕНА Кошење суве траве смањује прљање уређаја. Активирањем сензора за кишу и подешавањем одложеног времена кошења може се спречити да уређај коси мокру траву.

Када је активан сензор за кишу, уређај се враћа на базну станицу чим почне да пада киша. Тамо остаје све док се сензор за кишу не осуши. Након тога, уређај ће наставити са кошењем тек након времена које је подешено као одложени рад. Осетљивост сензора за кишу се може подешавати.

-  или  * Rain sensor 
- Активирање/деактивирање сензора за кишу:
 -  или  Activate : Активирање сензора за кишу.
 -  или  Deactivate : Деактивирање сензора за кишу.
- Подесити одлагање рада сензора за кишу:
 -  или  * After rain delay 
 - xx hours xx minutes
Изабрати са  или  жељене вредности за одлагање рада и преузети са .
- Подесити осетљивост сензора за кишу:
 -  или  * Rain sensitive 
 - Са  или  подесити жељену вредност за осетљивост и преузети са .

7.5 Подешавање програма кошења

7.5.1 Подешавање програма кошења – Опште

- Са  позвати главни мени.
-  или  * Programs 
- Са  или  изабрати ставку менија и преузети са .
- Извршити подешавања.
Напомена: Ставке менија су описане у следећим одељцима.

7.5.2 Подешавање времена кошења

И НАПОМЕНА Између програмирања времена кошења и почетка кошења мора да протекне најм. 30 мин. У супротном, уређај почиње са радом најраније 30 мин. Након последњег активирања тастера.

У ставки менија **Weekly Program** се подешавају дани и време када уређај треба да коси. Ако је потребно, прилагодите ове поставке величини баште. Ако се и након недељу дана виде некошена подручја, повећајте времена кошења.

- ▲** или **▼** *Weekly Program **☐**

 - ▲** или **▼** *All Days [X]: Уређај сваки дан коси у подешено време. Ако се приказује All Days [], уређај ће косити само подешеним данима у недељи.
 - ▲** или **▼** *Monday [X]...* Sunday [X]: Уређај коси подешеним данима у недељи у подешено време. Ако се приказује нпр. Monday [], уређај неће косити одређеног дана.
 - ▲** или **▼** Change **☐**: Активирати [X] или деактивирати [] одређени дан, подесити времена, начин кошења и почетне тачке.
- Извршите поставке за све дане или за одређен дан:
 - нпр. * [M] 07:00-10:00 [?]: Нормално кошење [M] од 07:00 – 10:00 часова са аутоматски променљивом почетном тачком 0 – 9 [?].
 - нпр. * [R] 16:00-18:00 [1]: Уређај у 16:00 часова почиње са кошењем ивица [R] и креће се дуж целог граничног кабла. После тога почиње површинско кошење у почетној тачки 1 [1]. У 18:00 часова одн. чим се акумулатор испразни, уређај се враћа у базну станицу.
 - нпр. * [P] 16:00-18:00 [3]: Уређај се покреће у 16:00 часова у почетној тачки 3 [3] са кошењем у режиму пролаза [P]. У 18:00 часова одн. чим се акумулатор испразни, уређај се враћа у базну станицу.
 - ▲** или **▼** Change **☐**: Изменити изабрану поставку.

- ▲** или **▼** Continue **☐**: Потврдите измењену поставку и пређите на следећу поставку.

- ▲** или **▼** Save **☐**: Сачувајте све измењене поставке ставке менија.

7.5.3 Режим пролаза

Режим пролаза у уским пролазима обезбеђује бољи резултат кошења.

- Постављање почетне тачке у уском пролазу (види *Поглавље 5.5 "Подешавање почетних тачака", страна 191*).
- Покретање од постављене почетне тачке у режиму пролаза (види *Поглавље 7.5 "Подешавање програма кошења", страна 193*).
 - нпр. * [P] 16:00-18:00 [3]: Уређај се покреће у 16:00 часова у почетној тачки 3 [3] са кошењем у режиму пролаза [P]. У 18:00 часова одн. чим се акумулатор испразни, уређај се враћа у базну станицу.

7.6 inTOUCH

Постојећа веза са рутером може да се прекине. На тај начин ће уређај 30 минута бити отворен за успостављање нове везе.

И НАПОМЕНА Да бисте касније успоставили везу, веза се прво мора поново прекинути, чак и ако уређај раније није био повезан са рутером.

- ▲** или **▼** *inTOUCH **☐**
- прекид везе **☐**
Уређај јавља: Готово.
- Потврдити са **☐** и вратити се у мени.

7.7 Кошење ивица при ручном покретању

За ручно покретање можете овде подесити да уређај почне са кошењем ивица.

Извођење кошења ивица у програмирано време кошења: Подешавање времена кошења.

- ▲** или **▼** *Margin mowing **☐**
- ▲** или **▼** *at manual start **☐**

7.8 Подешавање кошења споредних површина

- ▲** или **▼** *Sub zone mowing **☐**

- Укључивање кошења споредних површина:
 - ▲ или ▼ **inactive** ▢: кошење споредних површина је искључено.
 - ▲ или ▼ **active** ▢: кошење споредних површина је укључено. Уређај коси све док акумулатор не буде празан.
- Подешавање времена кошења:

▲ или ▼ **време кошења у мин** ▢: уређај током подешеног временског трајања коси споредну површину. Може се подесити: 30/60/90/120 минута / док се акумулатор не испразни.
- Подешавање кошења ивица споредне површине: **Margin mowing** ▢.
- Подешавање дужине петље споредне површине: ▲ или ▼ **Loop** ▢. Могу се подесити дужине петље од 10 м до 100 м у корацима од по 10 м.

Уређај прво коси ивицу и затим споредну површину.

7.9 Подешавање контраста дисплеја

Ако је дисплеј, нпр. због сунца, слабо читљив, приказ се може побољшати променом контраста дисплеја.

- ▲ или ▼ ***Display contrast** ▢
- Са ▲ или ▼ повећавајте/смањујте контраст дисплеја, а са ▢ га преузмите.

7.10 Заштита подешавања

Ако је заштита подешавања деактивирана, ПИН се мора унети само када се потврде грешке релевантне за безбедност.

- ▲ или ▼ ***Safety settings** ▢
- Активирање/деактивирање заштите подешавања:
 - ▲ или ▼ **Activate** ▢: активирати заштиту подешавања.
 - ▲ или ▼ **Deactivate** ▢: деактивирати заштиту подешавања.

7.11 Поновна калибрација

Ако је локација или дужина граничног кабла промењена или ако уређај више не налази

гранични кабл, потребна је поновна калибрација.

- ▲ или ▼ **Reset calibration** ▢
- Reset loop calibration data?** ▢
- Спровођење пролаза калибрације: Извршавање аутоматског пролаза калибрације.

7.12 Ресетовање на фабричка подешавања

Фабричка подешавања уређаја могу да се обнове, нпр. пре продаје.

- ▲ или ▼ ***Factory reset** ▢
Уређај јавља: **Factory reset completed**

8 ПРИКАЗ ИНФОРМАЦИЈА

Мени **Information** служи за приказ података уређаја. У овом менију се не могу вршити никаква подешавања.

- Са ▢ позвати главни мени.
- ▲ или ▼ ***Information** ▢
- Са ▲ или ▼ изабрати ставку менија и преузети је са ▢.
Напомена: Ставке менија су описане у следећим пасусима.
- Са ▢ се вратите у главни мени.

Blades service

Овај сервисни приказ показује за колико сати рада је ће бити потребан сервис ножева.

Бројач се може ручно ресетовати. Сервис ножа треба да изврши AL-KO дистрибутер, техничар или сервисни партнер.

Ресетовање бројача за сервис ножа:

- ▲ или ▼ **Confirm** ▢

Hardware

Приказује информације о уређају, нпр. тип, година производње, сати рада, серијски број, број кошења, укупно време кошења, број циклуса пуњења, укупно време пуњења, дужина петље граничног кабла.

Software

Приказује верзију софтвера.

И НАПОМЕНА Увек одржавајте ажурним софтвер роботске косилице Robolinho. Редовно проверавајте верзију и ажурирајте је, ако је потребно. Софтвер за ажурирање Robolinho Updater можете пронаћи на интернету на: www.al-ko.com/shop/de/robinho-autoupdater

Program Info

Приказује тренутна подешавања, као нпр. Целокупно недељно време кошења.

Failures

Приказује најновије поруке о грешци са датумом, временом и шифром грешке.

9 ОДРЖАВАЊА И НЕГА

⚠ ОПРЕЗ! **Опасност од повреде.** Оштри и покретни делови уређаја могу да доведу до повреда.

- Приликом радова одржавања, неге и чишћења увек носите заштитне.

9.1 Чишћење

ПАЖЊА! **Опасност од воде.** Вода у роботској косилице и базној станици узрокује оштећења електричних компоненти.

- Немојте прскати роботску косилицу и базну станицу водом.

Чишћење роботске косилице

⚠ ОПРЕЗ! **Опасност од повреде због ножева.** Ножеви су веома оштри и могу проузроковати посекотине.

- Носите заштитне рукавице!
- Уверите се да делови тела не доспеју у ножеве.

Извршити једном недељно:

1. Са  искључите уређај.
2. Обришите површину кућишта метлицом, четком, влажном крпом или финим сунђером.
3. Четком очистите доњу страну уређаја, плочу за кошење косилице и нож.
4. Проверити ножеве у погледу оштећења. По потреби заменити: види *Поглавље 9.3 "Замена ножева", страна 196.*

Чишћење базне станице

1. Редовно уклањајте траву и лишће или друге предмете из базне станице.

2. Обришите површину базне станице влажном крпом или финим сунђером.

9.2 Редовно испитивање

Опште испитивање

1. Проверите целу инсталацију једном недељно на штету:
 - Уређај
 - Базна станица
 - Гранични кабл
 - Мрежни адаптер
2. Замените неисправне делове оригиналним резервним деловима радионицу произвођача одн. дајте да их замени сервис произвођача.

Провера слободног окретања точкова

Извршити једном недељно:

1. Темелјито очистите подручја око точкова од траве и прљавштине. При том користите метлицу и крпу.
2. Проверите да ли се точкови слободно окрећу и да ли су управљиви. **Напомена:** *Ако се точкови тешко окрећу или нису управљиви, сервис произвођача мора да их замени.*

Проверити додирне површине на роботској косилице

1. Прљавштину очистите крпом, а затим мало подмажите контактном машћу.

Провера контаката за пуњење на базној станици

1. Извуците мрежни утикач.
2. Притиснути контакте за пуњење у смеру базне станице и пустити. Контакти за пуњење опет морају да се опружно врате у почетни положај. **Напомена:** *Ако се контакти за пуњење не врате под дејством опруге, сервис произвођача мора да их замени.*

9.3 Замена ножева

⚠ ОПРЕЗ! **Опасност од повреде због ножева.** Ножеви су веома оштри и могу проузроковати посекотине.

- Носите заштитне рукавице!
- Уверите се да делови тела не доспеју у ножеве.

ПАЖЊА! Оштећење уређаја услед нестручне поправке. Поравнавање савијених, уграђених ножева може оштетити тањир са ножеве.

- Немојте поравнавати савијене ножеве.
- Замениите савијене ножеве оригиналним резервним деловима произвођача.

Истрошени или савијени ножеви се морају заменити.

1. Са  искључите уређај.
2. Одложити уређај са ножевима окренути према горе.
3. Одврнути завртње за причвршћивање.
4. Извадити нож из лежишта ножа.
5. Очистити лежиште ножа меком четком.
Напомена: Ножеви су избрушени по целој дужини и стога се могу монтирати и закренути за 180°, чиме се удвостручује њихов век трајања.
6. Замена ножева:
 - Ако ножеви од прве монтаже нису окретани: Окрените нож за 180° и уметните га назад у лежиште ножа са брушеном страном окренутом према уређају и поново притегните завртње за причвршћивање руком.
 - Ако су ножеви од прве монтаже већ једном окретани: Уметните нове

ножеве са брушеном страном окренутом према уређају у лежиште ножа и затегните нове завртње за причвршћивање.

Напомена: *Смеју да се користе само оригинални резервни делови произвођача.*

У случају јаке прљавштине која се не може уклонити четком, тањир са ножевима се мора заменити, јер неравнотежа може довести до повећане буке, повећаног трошења и функционалних сметњи.

Обично није потребна замена ножева за уклањање.

10 ПОМОЋ У СЛУЧАЈУ СМЕТЊИ

10.1 Корекција грешака на уређају и грешака при руковању

 **ОПРЕЗ!** Опасност од повреде. Оштри и покретни делови уређаја могу да доведу до повреда.

- Приликом радова одржавања, неге и чишћења увек носите заштитне.

 **НАПОМЕНА** Код сметњи које нису наведене у овој табели или које не можете да отклоните сами, се обратите нашој служби за кориснике.

Сметња	Узрок	Отклањање
Уређај се не покреће.		
	Акумулатор је празан.	Пуните уређај у базној станици.
Уређај се заглавио и укопава се. Точкови настављају да се обрћу.		
	■ Сензори удара не реагују.	Потражите сервисну локацију произвођача.
	■ Трава је превисока.	<ul style="list-style-type: none"> ■ Повећати висину кошења, после тога постепено спуштати на жељену висину. ■ Кратко покосити траву помоћу косилице.
	■ Уређај налаже на неравнину травнате површине.	Уклонити неравнину.
Уређај коси у погрешно време.		
	■ Уређај има погрешно време.	Подесити време.
	■ Трајање кошења је погрешно подешено.	Подесити времена кошења.
	■ Уређај губи временска подешавања.	Акумулатор је неисправан. Потражите сервисну локацију произвођача.

Сметња	Узрок	Отклањање
Резултат кошења је неравномеран.		
	<ul style="list-style-type: none"> Време кошења је прекратко. 	Програмирајте дужа времена кошења.
	<ul style="list-style-type: none"> Подручје за кошење је превелико. 	Смањити подручје за кошење.
	<ul style="list-style-type: none"> Висина кошења је на превише ниском степену. 	Повећати висину кошења, после тога постепено спуштати на жељену висину.
	<ul style="list-style-type: none"> Ножеви су тупи. 	Окрените нож или га по потреби замените.
Време трајања акумулатора се знатно скратило.		
	<ul style="list-style-type: none"> Висина кошења је на превише ниском степену. 	Повећати висину кошења, после тога постепено спуштати на жељену висину.
	<ul style="list-style-type: none"> Трава је превише влажна. 	<ul style="list-style-type: none"> Оставите траву да се суши. Поставити висину кошења на виши степен.
Уређај вибрира или је јачина звука превише јака.		
	Неравнотежа код ножа или погона ножа	<ul style="list-style-type: none"> Очистите плочу за кошење. Потражите сервисну локацију произвођача.
Акумулатор не може да се напуни одн. низак напон акумулатора		
	<ul style="list-style-type: none"> Контакти за пуњење базне станице су запрљани. Додирне површине на уређају су запрљане. 	Очистити контакте за пуњење и додирне површине.
	<ul style="list-style-type: none"> Базна станица нема струју. 	Прикључити базну станицу на струјно напајање.
	<ul style="list-style-type: none"> Уређај не погађа контакте за пуњење. 	<ul style="list-style-type: none"> Ставити уређај у базну станицу и проверити да ли контакти за пуњење налажу. Потражите сервисну локацију произвођача.
	<ul style="list-style-type: none"> Истекао је век трајања акумулатора. 	Потражите сервисну локацију произвођача.
	<ul style="list-style-type: none"> Електроника за пуњење је неисправна. 	Потражите сервисну локацију произвођача.
Дисплеј не ради.		
	Нема одговарајућег приказа на екрану	<ol style="list-style-type: none"> Зауставите уређај помоћу дугмета STOP. Користите дугме за укључивање/искључивање  да искључите уређај и поново га укључите. Потврди грешку.

10.2 Шифра и отклањање грешака

И НАПОМЕНА Код сметњи које нису наведене у овој табели или које не можете да отклоните сами, се обратите нашој служби за кориснике.

Комплетан списак шифри грешака можете пронаћи на следећој адреси:

<https://alko-garden.com/robolinho-error-codes/>





Шифра грешке	Узрок	Отклањање
CN001: Tilt sensor	Сензор нагиба је реаговао: <ul style="list-style-type: none"> ■ макс. нагиб прекорачен ■ Уређај је ношен ■ Падина је превише стрма 	Поставити уређај на равну површину и потврдити грешку.
CN002: Lift sensor	Сензор подизања је реаговао: <ul style="list-style-type: none"> ■ Омотач уређаја је услед подизања или препреке померен према горе. 	Уклонити препреку.
CN005: Bumper deflected	Уређај је наишао на препреку и не може се ослободити (нпр. судар близу базне станице).	<ul style="list-style-type: none"> ■ Поставити уређај на слободну, ограничену травнату површину. ■ Кориговати положај граничног кабла.
CN007: No loop signal	<ul style="list-style-type: none"> ■ Нема сигнала петље ■ Гранични кабл је неисправан. ■ Сигнал петље је превише слаб. 	<ul style="list-style-type: none"> ■ Контролишите ЛЕД на базној станици. ■ Контролишите струјно напајање базне станице. Извадити и поново утакнути мрежни адаптер. ■ Проверити гранични кабл у погледу оштећења. Поправити неисправни кабл.
CN008: Loop signal weak	<ul style="list-style-type: none"> ■ Сигнал петље превише слаб ■ Гранични кабл је превише дубоко укопан 	<ul style="list-style-type: none"> ■ Контролишите ЛЕД на базној станици. ■ Контролишите струјно напајање базне станице. Извадити и поново утакнути мрежни адаптер. ■ Подигните гранични кабл до прописане висине, евентуално га причврстите директно на травњак.
CN010: Bad position	<ul style="list-style-type: none"> ■ Уређај је ван травнате површине дефинисане граничним каблом. ■ Гранични кабл је постављен укрштено. 	<ul style="list-style-type: none"> ■ Поставити уређај на слободну, ограничену травнату површину. ■ Кориговати положај граничног кабла око кривина и препрека. Отклонити укрштање кабла.
CN011: Escaped robot	Уређај је ван травнате површине дефинисане граничним каблом.	Кориговати положај граничног кабла око кривина и препрека.

Шифра грешке	Узрок	Отклањање
CN012: Cal: no loop CN015: Cal: outside	Грешка у току калибрације: <ul style="list-style-type: none"> Уређај не може да нађе гранични кабл. 	<ul style="list-style-type: none"> Контролишите струјно напајање базне станице. Извадити и поново утакнути мрежни адаптер. Поставите уређај на прописани положај за калибрацију, поравнајте га тачно под правим углом. Уређај мора бити у стању да прелази преко граничног кабла.
CN017: Cal: signal weak	Грешка у току калибрације: <ul style="list-style-type: none"> Сигнал петље превише слаб Нема сигнала петље Гранични кабл је неисправан. 	<ul style="list-style-type: none"> Поставите уређај на прописани положај за калибрацију, поравнајте га тачно под правим углом. Контролишите струјно напајање базне станице. Извадити и поново утакнути мрежни адаптер. Проверити гранични кабл у погледу оштећења.
CN018: Cal: Collision	Грешка у току калибрације: <ul style="list-style-type: none"> Уређај је ударио о препреку. 	Уклонити препреку.
CN038: Battery	Акумулатор је празан:	
	<ul style="list-style-type: none"> Петља граничног кабла је предугачка, има превише острва. 	Кориговати положај граничног кабла.
	<ul style="list-style-type: none"> Приликом пуњења нема контакта на контактима за пуњење 	<ul style="list-style-type: none"> Очистити контакте за пуњење. Ставити уређај у базну станицу и проверити да ли контакти за пуњење налажу. Проверити и заменити контакте за пуњење у сервисној радионици произвођача.
	<ul style="list-style-type: none"> Препреке близу базне станице 	Уклонити препреке.
	<ul style="list-style-type: none"> Уређај се заглавио. 	Поставити уређај на слободну, ограничену травнату површину.
	<ul style="list-style-type: none"> Уређај не може да пронађе базну станицу. 	<ul style="list-style-type: none"> Проверити гранични кабл у погледу оштећења. Премерити гранични кабл у сервисној радионици произвођача.
	<ul style="list-style-type: none"> Акумулатор је истрошен. 	Дајте акумулатор да се замени у сервисној радионици произвођача.
	<ul style="list-style-type: none"> Електроника за пуњење је неисправна. 	Дајте електронику за пуњење да се провери у сервисној радионици произвођача.

Шифра грешке	Узрок	Отклањање
CN099: Recov escape	Аутоматско отклањање грешака није могуће	<ul style="list-style-type: none"> ■ Ручно потврдите поруку о сметњи. ■ У случају понављања: Дајте уређај да се испита у сервисној радионици произвођача.
CN104: Battery over heating	<ul style="list-style-type: none"> ■ Акумулатор је прегрејан (више од 60 °C). Није могуће пражњење. ■ Искључење у нужди од стране контролне електронике 	<ul style="list-style-type: none"> ■ Искључити уређај оставити акумулатор да се охлади. ■ Не стављати уређај на базну станицу.
CN110: Blade motor over heating	Мотор за кошење је прегрејан (више од 80 °C).	<ul style="list-style-type: none"> ■ Искључити уређај оставити га да се охлади. ■ У случају понављања: Дајте уређај да се испита у сервисној радионици произвођача.
CN119: R-Bumper deflected CN120: L-Bumper deflected	Уређај је наишао на препреку и не може се ослободити.	Уклонити препреку.
CN128: Recov Impossible	<ul style="list-style-type: none"> ■ Уређај је наишао на препреку и не може се ослободити. ■ Уређај је ван травнате површине дефинисане граничним каблом. 	<p>Уклонити препреку.</p> <ul style="list-style-type: none"> ■ Поставити уређај на слободну, ограничену травнату површину. ■ Кориговати положај граничног кабла.
CN129: Blocked WL	Леви мотор точка је блокиран.	Уклонити блокирање.
CN130: Blocked WR	Десни мотор точка је блокиран.	Уклонити блокирање.
CN135: Battery disconnect	Уређај је током рада искључен путем акумулатора.	Проверите одн. замените акумулатор.

11 ТРАНСПОРТ

За транспорт уређаја поступите на следећи начин:

1. Са  или тастером за заустављање зауставите уређај.
2. Са  искључите уређај.
3. Подигните уређај са обе руке држећи кућиште:
 - Ножеви се не смеју додирнути.
 - Ножеви увек морају да буду окренути од тела.

12 СКЛАДИШТЕЊЕ

12.1 Складиштење роботске косилице

Ускладиштите уређај током зиме, или када је вероватно да ће бити ван употребе више од 30 дана.

1. Напуните акумулатор до краја.
2. Добро очистити уређај (види *Поглавље 9.1 "Чишћење", страна 196*).
3. Чување уређаја:
 - Стојећи на свим точковима

- на сувом месту које је заштићено од мраза
 - ван домашаја деце
4. Проверити статус акумулатора после око 3 месеца складиштења (види *Поглавље 2.8 "Батерија", страна 183*).

12.2 Демонтажа и складиштење стуба за пуњење (18, 19)

Демонтирајте и ускладиштите стуб за пуњење током зиме, одн. када је вероватно да ће бити ван употребе дуже од 30 дана.

1. Одвојити мрежни адаптер од мреже и искључити из базне станице.
2. Демонтажа стуба за пуњење:
 - Одврнути оба завртња (18/1) и (18/2) стуба за пуњење (18/3).
 - Истовремено притисните оба тастера (18/4, 19/1), да бисте откључали стуб за пуњење.
 - Нагињање стуба за пуњење (19/а).
 - Отпустите утичне спојеве (19/2) и (19/3).
 - Отвор подножја (19/4) приложеним поклопцем за зиму (19/5) затворити (19/б), види техничке податке.
3. Сместити стуб за пуњење (види *Поглавље 12.1 "Складиштење роботске косилице", страна 201*).

12.3 Презимљавање граничне жице

Гранична жица може да остане у земљи и не мора да се уклања.

13 ОДЛАГАЊЕ

Напомене у вези са законом о електричним и електронским уређајима

- 
- Стари електрични и електронски уређаји не треба да се бацају са кућним смећем, већ треба да се подвргну одвајању и сортирању одн. рециклирању!
 - Старе батерије или акумулатори који нису фиксно уграђени у стари уређај, пре предаје морају да се изваде! Њихово одлагање на отпад је регулисано законом о батеријама.
 - Власник одн.корисник електричних и електронских уређаја су по истеку њиховог века употребе законски обавезни да их врате.

- Крајњи корисник сноси одговорност за брисање својих личних података из старог уређаја који треба да се одложи на отпад!

Симбол прецртане канте за отпатке значи да стари електрични и електронски уређаји не смеју да се одлажу заједно са кућним смећем.

Стари електрични и електронски уређаји бесплатно могу да се предају на следећим местима:

- Јавна места за одлагање отпада одн. његово прикупљање (нпр. комунална стоваришта)
- Продајна места за електричне уређаје (стационарна и на интернету), уколико су трговци обавезни да прихвате враћени производ или ако добровољно нуде такву услугу.

Ове изјаве важе само за уређаје који се уграђују и продају у земљама Европске уније и на које се примењује европска директива 2012/19/EU. У земљама изван Европске уније могу се примењивати неке друге одредбе за одлагање старих електричних и електронских уређаја.

Напомене у вези са законом о батеријама (BattG)



- Старе батерије и акумулатори не треба да се бацају са кућним смећем, већ треба да се подвргну одвајању и сортирању одн. рециклирању!
- У сврху безбедног вађења батерија и акумулатора из електричног уређаја и ради информација о њиховом типу одн. хемијском систему, водите рачуна о осталим подацима у упутству за употребу одн. монтажу.
- Власник одн. корисник батерија и акумулатора су по истеку њиховог века употребе законски обавезни да их врате. Враћање је ограничено на предају количина уобичајених за домаћинство.

Старе батерије могу да садрже штетне материје или тешке метале, који би могли да нашкоде животної средини или здрављу. Прерада старих батерија и коришћење у њима садржаних ресурса доприноси заштити ова два драгоцена ресурса.

Симбол прецртане канте за отпатке значи да батерије и акумулатори не смеју да се одлажу заједно са кућним смећем.

Ако се осим тога испод канте за смеће налазе ознаке Hg, Cd или Pb, онда то означава следеће:

- Hg: Батерија садржи више од 0,0005 % живе
- Cd: Батерија садржи више од 0,002 % кадмијума
- Pb: Батерија садржи више од 0,004 % олова

Акумулатори и батерије бесплатно могу да се предају на следећим местима:

- Јавна места за одлагање отпада одн. његово прикупљање (нпр. комунална стоваришта)
- Продајна места за батерије и акумулаторе
- Места за враћање батерија и акумулатора
- Место враћања код произвођача (ако није члан заједничког система враћања)

Ове изјаве важе само за акумулаторе и батерије, који се продају у земљама Европске уније и на које се примењује европска директива 2006/66/ЕЗ. У земљама изван Европске уније могу се примењивати неке друге одредбе за одлагање акумулатора и батерија.

Напомене о амбалажи

Материјали за амбалажу се могу рециклирати. Молимо вас да амбалажу уклоните на еколошки прихватљив начин.

16 ГАРАНЦИЈА

Евентуалне грешке у материјалу или производњи на уређају поправићемо за време законског рока застаре права на гаранцију за недостатке према сопственом избору поправљањем или заменом. Рок застаре одређује се према праву државе у којој је уређај купљен.

Наша гарантна изјава важи само у случају:

- примене ових Упутстава за употребу
- сврсисходног коришћења
- употребе оригиналних резервних делова

Гаранција престаје да важи у случају:

- самоиницијативних покушаја поправки
- самоиницијативних техничких измена
- ненаменског коришћења

Гаранција не обухвата:

- оштећења лака која се свODE на нормално трошење

- потрошне делове који су на картици резервних делова означени рамом xxxxxx (x)

Гарантни рок почиње да тече од датума куповине од стране првог крајњег корисника. Меродаван је датум на рачуну. Са овом изјавом о гаранцији и оригиналним рачуном обратите се продавцу или најближој овлашћеној сервисној радионици. Овом изјавом се не мењају законска права која купац има према продавцу у случају недостатака.

Пре него што баците уређај, извадите батерију (16)

Интегрисана батерија се пре бацања уређаја мора извадити и засебно уклонити на еколошки прихватљив начин.

1. Одврнути завртње (16/1).
2. Скинути поклопац преграде за батерију (16/2).
3. Откачити батерију (16/3) и извадити је.
4. Вратити поклопац и поново притегнути завртње.

14 СЛУЖБА ЗА КОРИСНИКЕ/СЕРВИС

Код питања у вези са гаранцијом, поправком или резервним деловима се обратите вашем најближем AL-KO сервису. Њега ћете наћи на интернету под следећом адресом:

www.alko-garden.com/service-contacts

Додатне информације о резервним деловима можете да пронађете на:

www.alko-garden.com/spareparts

15 ИНФОРМАЦИЈЕ О ИЗЈАВЕ О УСКЛАЂЕНОСТИ

Овим под пуном одговорношћу изјављујемо, да овај производ у облику којим се продаје на тржишту испуњава захтеве хармонизованих ЕУ-директива, безбедносних стандарда ЕУ и стандарда који су специфични за овај производ. Изјава о усклађености је део упутства за употребу и приложена је машини.

TŁUMACZENIE ORYGINALNEJ INSTRUKCJI OBSŁUGI

Spis treści

1	Informacje dotyczące niniejszej instrukcji obsługi.....	205
1.1	Symbole na stronie tytułowej.....	205
1.2	Objaśnienia rysunkowe i słowa ostrzegawcze.....	205
2	Opis produktu.....	205
2.1	Zakres dostawy (01).....	206
2.2	Robot do koszenia trawy (02).....	206
2.3	Symbole umieszczone na urządzeniu.....	206
2.4	Panel obsługowy (03).....	206
2.5	Wyświetlacz.....	207
2.6	Struktura menu.....	207
2.7	Stacja bazowa (04).....	208
2.8	Akumulator.....	208
2.9	Opis funkcji.....	209
2.10	Moduł radiowy sieci WLAN (Wi-Fi) i aplikacja AL-KO inTOUCH Smart Garden.....	209
3	Bezpieczeństwo.....	210
3.1	Użytkowanie zgodne z przeznaczeniem.....	210
3.2	Niebezpieczeństwo nieprawidłowego użycia.....	210
3.3	Urządzenia zabezpieczające i ochronne.....	210
3.3.1	Wprowadzenie kodu PIN i PUK... ..	211
3.3.2	Czujniki.....	211
3.4	Zasady bezpieczeństwa.....	211
3.4.1	Operator.....	211
3.4.2	Środki ochrony osobistej.....	211
3.4.3	Bezpieczeństwo osób i zwierząt.. ..	211
3.4.4	Bezpieczeństwo urządzenia.....	212
3.4.5	Bezpieczeństwo elektryczne.....	212
4	Montaż.....	212
4.1	Rozpakowywanie urządzenia.....	212
4.2	Planowanie obszarów koszenia (05).....	212
4.3	Przygotowanie obszarów koszenia....	213
4.4	Montaż stacji bazowej (07/a, 17).....	213
4.5	Instalowanie kabla ograniczającego ..	213
4.5.1	Podłączanie kabla ograniczającego do stacji bazowej (07/b).....	213
4.5.2	Układanie kabla ograniczającego (05).....	213
4.5.3	Odgraniczanie przeszkód.....	214
4.5.4	Wyznaczanie korytarzy (05/h).....	214
4.5.5	Odgraniczanie spadków (15).....	214
4.5.6	Układanie zapasów kabli (11).....	214
4.5.7	Typowe błędy przy układaniu kabli (06).....	215
4.6	Podłączenie stacji bazowej do zasilania elektrycznego (08).....	215
4.7	Sprawdzenie połączeń stacji bazowej (08).....	215
4.8	Instalowanie zestawu szybkiego naprowadzania.....	215
5	Uruchomienie.....	215
5.1	Ładowanie akumulatora (12).....	215
5.2	Konfigurowanie ustawień podstawowych.....	216
5.3	Ustawianie wysokości cięcia (14).....	216
5.4	Wykonanie automatycznego przejazdu kalibracyjnego.....	216
5.5	Ustawianie punktów początkowych....	217
6	Obsługa.....	217
6.1	Ręczne uruchamianie urządzenia.....	217
6.2	Przerywanie trybu koszenia.....	217
6.3	Koszenie powierzchni pobocznej (05/NF).....	218
7	Ustawienia.....	218
7.1	Wywołanie ustawienia — informacje ogólne.....	218
7.2	Włączanie/wyłączanie dźwięku przycisków.....	218
7.3	Włączanie/wyłączanie trybu Eco.....	218
7.4	Ustawianie czujnika deszczu.....	218
7.5	Ustawianie programu koszenia.....	219
7.5.1	Ustawianie programu koszenia — informacje ogólne.....	219

7.5.2	Ustawianie czasów koszenia.....	219
7.5.3	Tryb przejść.....	219
7.6	inTOUCH	220
7.7	Koszenie krawędzi przy uruchomieniu ręcznym	220
7.8	Ustawianie koszenia powierzchni pobocznych.....	220
7.9	Ustawienie kontrastu wyświetlacza ...	220
7.10	Ochrona ustawień.....	220
7.11	Ponowna kalibracja.....	220
7.12	Przywracanie ustawień fabrycznych..	221
8	Wyświetlenie informacji.....	221
9	Konserwacja i pielęgnacja.....	221
9.1	Czyszczenie.....	221
9.2	Regularne kontrole	221
9.3	Wymiana noży tnących.....	222
10	Pomoc w przypadku usterek	222
10.1	Usuwanie błędów urządzenia i obsługi	222
10.2	Kody błędów i usuwanie błędów.....	224
11	Transport.....	227
12	Przechowywanie	227
12.1	Odkładanie robota do koszenia trawy do przechowywania	227
12.2	Rozmontowanie i przechowywanie słupka do ładowania (18, 19).....	227
12.3	Przechowywanie kabla ograniczającego w czasie zimy	228
13	Utylizacja.....	228
14	Obsługa klienta/Serwis.....	229
15	Informacja o deklaracji zgodności	229
16	Gwarancja.....	229



1 INFORMACJE DOTYCZĄCE NINIEJSZEJ INSTRUKCJI OBSŁUGI

- Wersja niemieckojęzyczna jest oryginalną instrukcją obsługi. Wszystkie pozostałe wersje językowe są tłumaczeniami oryginalnej instrukcji obsługi.
- Poniższa instrukcja obsługi winna być przechowywana zawsze w sposób umożliwiający

jej wykorzystanie w celu uzyskania informacji dotyczących urządzenia.

- Urządzenie może być przekazywane wyłącznie wraz z instrukcją obsługi.
- Należy stosować się do wskazówek dot. bezpieczeństwa i wskazówek ostrzegawczych zawartych w niniejszej instrukcji obsługi.

1.1 Symbole na stronie tytułowej

Symbol	Znaczenie
	Przed uruchomieniem należy dokładnie przeczytać niniejszą instrukcję obsługi. Jest to konieczne dla zapewnienia bezusterkowej pracy i bezpiecznej obsługi.
	Instrukcja obsługi
	Akumulatory litowo-jonowe obsługiwać ze szczególną ostrożnością! W szczególności przestrzegać wskazówek dotyczących transportu, składowania i utylizacji zawartych w niniejszej instrukcji obsługi!

1.2 Objaśnienia rysunkowe i słowa ostrzegawcze

 **NIEBEZPIECZEŃSTWO!** Oznacza niebezpieczeństwo prowadzące do śmierci lub ciężkich obrażeń ciała.

 **OSTRZEŻENIE!** Oznacza potencjalne niebezpieczeństwo mogące prowadzić do śmierci lub ciężkich obrażeń ciała.

 **OSTROŻNIE!** Oznacza potencjalne niebezpieczeństwo mogące prowadzić do średnich lub lekkich obrażeń ciała.

UWAGA! Oznacza potencjalne niebezpieczeństwo mogące prowadzić do szkód rzeczowych.

 **WSKAZÓWKA** Szczególne wskazówki ułatwiające zrozumienie instrukcji i obsługi.

2 OPIS PRODUKTU

W niniejszej dokumentacji opisano całkowicie automatycznego, zasilanego akumulatorowo robota do koszenia trawy, który porusza się samodzielnie na trawniku. Wysokość cięcia jest regulowana.

2.1 Zakres dostawy (01)

Zakres dostawy obejmuje niżej wymienione pozycje. Należy sprawdzić, czy wszystkie pozycje zostały dostarczone:







Nr	Element
1	Robot do koszenia trawy
2	Skrócona instrukcja
3	Instrukcja obsługi
4	Kotwy trawnikowe *
5	Zasilacz
6	Stacja bazowa ze śrubami uziemiającymi (5 szt.)
7	Kabel ograniczający *
8	Pokrywa zimowa *

* w zależności od modelu (patrz dane techniczne)

2.2 Robot do koszenia trawy (02)





Nr	Element
1	Panel obsługowy z wyświetlaczem (wewnętrzny)
2	Przycisk STOP (zatrzymuje urządzenie natychmiast i noże tnące w ciągu 2 s)
3	Styki ładujące
4	System regulacji wysokości (wewnętrzny)
5	Kółka przednie (kierowane)
6	Zespół tnący
7	Koło napędowe
8	Tarcza nożowa
9	Śruba mocująca
10	Nóż czyszczący
11	Nóż tnący
12	Schówek na akumulator

2.3 Symbole umieszczone na urządzeniu

Symbol	Znaczenie
	Niebezpieczeństwo zranienia i szkód materialnych spowodowanych przez odrzucane przedmioty.
	Zachować szczególną ostrożność podczas obsługi urządzenia!
	Nie zbliżać dłoni ani stóp do mechanizmu tnącego!
	Zachować bezpieczny odstęp!
	Przed uruchomieniem przeczytać instrukcję obsługi!
	Aby uruchomić urządzenie, wprowadzić kod PIN!
	Nie jeździć na urządzeniu!





2.4 Panel obsługowy (03)

Nr	Element
1	 (przycisk Home): Przerwanie trybu koszenia, urządzenie wraca do stacji bazowej. Uruchamia się ono automatycznie kolejnego dnia o ustawionej godzinie koszenia.
2	Czujnik deszczu: Rejestruje, czy pada deszcz (patrz <i>Rozdział 7.4 "Ustawianie czujnika deszczu"</i> , strona 218).
3	Wyświetlacz: jest na nim widoczny aktualny stan roboczy urządzenia, nazwa wybranego menu, jego punkty podrzędne oraz funkcje dostępne do wybrania (patrz <i>Rozdział 2.5 "Wyświetlacz"</i> , strona 207).

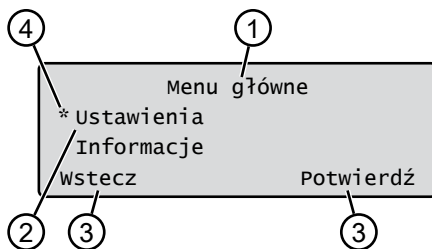
Nr	Element
4	 (przyciski strzałek): Wybór punktów menu, zwiększanie i zmniejszanie wartości liczbowych, wybór ustawień.
5	 (przycisk Start/Przerwa): <ul style="list-style-type: none"> Wcisnąć 1 raz: ręczne uruchamianie i przerywanie trybu koszenia. Wcisnąć 2 razy: natychmiastowe wznawianie trybu koszenia po naciśnięciu przycisku Home.
6	 (przyciski funkcyjne): Wywołanie funkcji, wyświetlanej w danej chwili nad przyciskiem na wyświetlaczu.
7	 (przycisk On/Off): Włączanie i wyłączanie urządzenia.
8	 (przycisk menu): Wywołanie menu głównego.

2.5 Wyświetlacz



Nr	Wskazanie
1	Nazwa wybranego menu (tutaj: Menu główne)
2	Punkty w menu: Zawsze wyświetlane są tylko dwa punkty menu (tutaj: Ustawienia oraz Informacje). Przyciski  oraz  umożliwiają wyświetlenie pozostałych punktów menu.
3	Funkcje dla wybranego punktu menu (tutaj: Ustawienia). Przyciski  oraz  umożliwiają wywołanie funkcji.
4	Gwiazdka oznaczająca wyświetlany punkt menu (tutaj: Ustawienia)

2.6 Struktura menu

Menu główne

Programy

Program tygodniowy patrz **Rozdział 7.5 "Ustawianie programu koszenia"**, strona 219

Punkty początkowe patrz **Rozdział 5.5 "Ustawianie punktów początkowych"**, strona 217

Informacja o programie patrz **Rozdział 8 "Wyświetlenie informacji"**, strona 221

Ustawienia

Godzina patrz **Rozdział 5.2 "Konfigurowanie ustawień podstawowych"**, strona 216

Data patrz **Rozdział 5.2 "Konfigurowanie ustawień podstawowych"**, strona 216

Język patrz **Rozdział 5.2 "Konfigurowanie ustawień podstawowych"**, strona 216

Kod PIN patrz *Rozdział 5.2 "Konfigurowanie ustawień podstawowych", strona 216*

Dźwięki przycisków patrz *Rozdział 7.2 "Włączanie/wyłączanie dźwięku przycisków", strona 218*

EcoMode patrz *Rozdział 7.3 "Włączanie/wyłączanie trybu Eco", strona 218*

Quick Homing Kit patrz *Rozdział 4.8 "Instalowanie zestawu szybkiego naprowadzania", strona 215*

Czujnik deszczu patrz *Rozdział 7.4 "Ustawianie czujnika deszczu", strona 218*

Opóźnienie czujnika deszczu patrz *Rozdział 7.4 "Ustawianie czujnika deszczu", strona 218*

Czuł. czuj. deszczu patrz *Rozdział 7.4 "Ustawianie czujnika deszczu", strona 218*

inTOUCH patrz *Rozdział 7.6 "inTOUCH", strona 220*

Koszenie krawędzi patrz *Rozdział 7.7 "Koszenie krawędzi przy uruchomieniu ręcznym", strona 220*

Powierzchnia poboczna aktywne/nieaktywne patrz *Rozdział 7.8 "Ustawianie koszenia powierzchni pobocznych", strona 220*

Kontrast wyświetlacza patrz *Rozdział 7.9 "Ustawienie kontrastu wyświetlacza", strona 220*

Ochrona ustawień patrz *Rozdział 7.10 "Ochrona ustawień", strona 220*

Ponowna kalibracja patrz *Rozdział 7.11 "Ponowna kalibracja", strona 220*

Ustawienia fabryczne patrz *Rozdział 7.12 "Przywracanie ustawień fabrycznych", strona 221*

Informacje

Serwis noży patrz *Rozdział 8 "Wyświetlenie informacji", strona 221*

Sprzęt patrz *Rozdział 8 "Wyświetlenie informacji", strona 221*

Oprogramowanie patrz *Rozdział 8 "Wyświetlenie informacji", strona 221*

Informacja o programie patrz *Rozdział 8 "Wyświetlenie informacji", strona 221*

Usterki patrz *Rozdział 8 "Wyświetlenie informacji", strona 221*

2.7 Stacja bazowa (04)

Nr	Element
1	Płyta podstawy
2	Dioda LED do wskazywania stanu
3	Styk do ładowania
4	Przycisk Home  *
5	Słupek do ładowania
6	Kanał kablowy

Nr	Element
7	Wnęka na koło
8	Otwór na śruby uziemiające (9)
9	Śruby uziemiające

* w zależności od modelu (patrz dane techniczne)

2.8 Akumulator

Akumulator może być wymieniony przez użytkownika.

i WSKAZÓWKA Przed pierwszym użyciem należy całkowicie naładować akumulator. Akumulator można ładować w dowolnym stanie jego naładowania. Przerwanie ładowania nie powoduje uszkodzenia akumulatora. Akumulator można ładować tylko wtedy, gdy urządzenie jest włączone.

- Akumulator jest częściowo naładowany. W trybie normalnym akumulator jest regularnie ładowany. Urządzenie jedzie w tym celu do stacji bazowej.
- Zintegrowany elektroniczny układ monitorujący powoduje automatyczne zakończenie procesu ładowania po osiągnięciu poziomu naładowania 100%.
- Ładowanie działa tylko przy prawidłowym kontakcie styków ładujących stacji bazowej z powierzchniami styków urządzenia.
- Przy temperaturach przekraczających 45 °C wbudowany wyłącznik zabezpieczający uniemożliwia ładowanie akumulatora. Zapobiega go zniszczeniu akumulatora.
- Jeśli czas pracy akumulatora skracają się znacząco, mimo naładowania go do pełna, należy wymienić akumulator.
- Jeżeli w wyniku starzenia się lub zbyt długiego przechowywania akumulator rozładował się poniżej poziomu określonego przez producenta, nie należy go już więcej ładować. Kontrolę lub ew. wymianę akumulatorów i elektronicznych systemów kontrolnych należy zlecić dystrybutorom AL-KO, technikom lub partnerom serwisowym.
- Status akumulatora jest widoczny na wyświetlaczu. Sprawdzić status akumulatora po około 3 miesiącach przechowywania. W tym celu należy włączyć urządzenie i odczytać status akumulatora. Jeżeli akumulator jest naładowany jeszcze w ok. 30% lub w mniejszym stopniu, umieścić urządzenie w stacji bazowej i włączyć, aby naładować akumulator. Jeżeli słupek do ładowania został wymontowany w celu przechowania stacji bazowej (patrz *Rozdział 12.2 "Rozmontowanie i przechowywanie słupka do ładowania (18, 19)", strona 227*), należy najpierw zamontować go w odwrotnej kolejności i ponownie podłączyć stację bazową do sieci elektrycznej.
- Jeśli doszło do wycieku elektrolitu w komorze akumulatora: Zlecić naprawę urządzenia w punkcie serwisowym AL-KO!

- Jeśli akumulator został wymontowany z urządzenia: W przypadku kontaktu oczu lub dłoni z wyciekającym elektrolitem niezwłocznie przepłukać je wodą. Natychmiast skontaktować się z lekarzem!

2.9 Opis funkcji

Przemieszczanie na powierzchni trawnika

Urządzenie porusza się swobodnie w obszarze koszenia wyznaczonym przez kabel ograniczający. Orientacja urządzenia jest regulowana przez czujniki, wykrywające pole elektromagnetyczne kabla ograniczającego.

Gdy urządzenie uderzy w przeszkodę, zatrzymuje się i jedzie w innym kierunku. Jeśli urządzenie znajdzie się w sytuacji, w której praca jest niemożliwa, na wyświetlaczu pojawia się odpowiedni komunikat.

Gdy urządzenie przy włączonym czujniku deszczu wykryje wilgoć, automatycznie wraca do stacji bazowej.

Tryb koszenia i tryb ładowania

Fazy koszenia przebiegają stale naprzemiennie z fazami ładowania. Jeżeli w trakcie koszenia poziom naładowania akumulatora zmniejszy się do określonej wartości (wskazanie: 0%) urządzenie wraca automatycznie do stacji bazowej wzdłuż kabla ograniczającego.

Programy koszenia są wstępnie ustawione i można je dostosowywać na urządzeniu lub w aplikacji.

Przy każdym uruchomieniu silnika koszenia zostaje zmieniony jego kierunek obrotów, przez co podwaja się żywotność noży tnących.

2.10 Moduł radiowy sieci WLAN (Wi-Fi) i aplikacja AL-KO inTOUCH Smart Garden

Robot do koszenia trawy jest wyposażony w moduł radiowy sieci WLAN (Wi-Fi). Umożliwia wygodne sterowanie, ustawianie i monitorowanie za pomocą aplikacji z urządzenia mobilnego (smartfona, tabletu).

i WSKAZÓWKA Stosowane urządzenie mobilne wymaga połączenia internetowego do korzystania z aplikacji AL-KO inTOUCH Smart Garden.

WSKAZÓWKA Aby utrzymać zawsze najaktualniejszą wersję oprogramowania robota do koszenia trawy, musi być on połączony siecią WLAN z internetem. Aplikacja AL-KO inTOUCH Smart Garden informuje, gdy są dostępne nowe aktualizacje dla robota do koszenia trawy. Są one pobierane automatycznie.

Aplikacja AL-KO inTOUCH Smart Garden

Aplikacja AL-KO inTOUCH Smart Garden jest dostępna dla urządzeń z systemem Android w sklepie Google Play Store oraz dla urządzeń z systemem iOS w sklepie Apple App Store:



Zeskanować kod QR, aby dowiedzieć się, w jaki sposób zainstalować aplikację AL-KO inTOUCH Smart Garden w swoim smartfonie i uzyskać więcej informacji na temat swojego urządzenia. W ten sposób można również połączyć swoje urządzenie smart-connected z Internetem.

WSKAZÓWKA Robot do koszenia trawy łączy się wyłącznie z siecią WLAN 2,4 GHz. Sieci WLAN 5 GHz nie są obsługiwane.

W celu połączenia swojego robota do koszenia trawy z obsługą sieci WLAN z aplikacją AL-KO inTOUCH Smart Garden robot do koszenia trawy i smartfon muszą znajdować się w zasięgu routera sieci WLAN o wystarczającej sile sygnału (zalecenie: min. 50%).

1. Uruchomić aplikację AL-KO inTOUCH Smart Garden.
2. **Jednorazowo** utworzyć konto użytkownika:
 - Dotknąć „Logowanie / Rejestracja” > „Zarejestruj się”.
 - Wprowadzić adres e-mail i hasło.
 - Zaznaczyć pole „Przeczytaj i zaakceptuj...”.
 - Dotknąć „Zarejestruj się”.
3. Zalogować się za pomocą wcześniej utworzonego konta użytkownika.
4. Uruchomić kreator połączenia, dotykając „Dodaj nowe urządzenie”.
5. Postępować zgodnie z dalszymi instrukcjami.

WSKAZÓWKA Jeśli robot do koszenia trawy porusza się w strefie ogrodu ze słabym połączeniem z siecią WLAN lub jej brakiem, ustawienia aplikacji AL-KO inTOUCH Smart Garden zostaną wykonane dopiero, gdy robot do koszenia trawy wróci do strefy z dobrym sygnałem. Jeśli sygnał sieci WLAN routera nie jest wystarczająco silny w całym ogrodzie, jego zasięg można rozszerzyć za pomocą dostępnego na rynku wzmacniacza sygnału.

W przypadku usterek w działaniu pomoc może kontakt ze sprzedawcą zainstalowanej aplikacji AL-KO inTOUCH Smart Garden. Robot do koszenia trawy musi być udostępniony sprzedawcy poprzez aplikację AL-KO inTOUCH Smart Garden.

Oprócz zdalnego dostępu do połączonych robotów do koszenia trawy aplikacja AL-KO inTOUCH Smart Garden zawiera również inne funkcje, np. łącznie z innymi urządzeniami AL-KO, powiadomienia push w przypadku błędów.

3 BEZPIECZEŃSTWO

3.1 Użytkowanie zgodne z przeznaczeniem

Opisywane urządzenie jest przeznaczone do zastosowania w ramach użytku prywatnego. Każde inne zastosowanie oraz niedozwolone zmiany lub modyfikacje traktowane są jako eksploatacja niezgodna z przeznaczeniem i prowadzą do utraty gwarancji i ważności deklaracji zgodności oraz do wyłączenia wszelkiej odpowiedzialności producenta za szkody poniesione przez użytkownika lub osoby trzecie.

Ograniczenia zastosowania urządzenia: patrz dane techniczne.

3.2 Niebezpieczeństwo nieprawidłowego użycia

Urządzenie to nie jest przeznaczone do stosowania w obiektach użyteczności publicznej, parkach, obiektach sportowych oraz w rolnictwie i leśnictwie.

3.3 Urządzenia zabezpieczające i ochronne

OSTRZEŻENIE! **Niebezpieczeństwo skaleczenia.** Niesprawne i dezaktywowane urządzenia ochronne i zabezpieczające mogą spowodować poważne obrażenia ciała.

- Jeśli urządzenia ochronne i zabezpieczające są niesprawne, należy zlecić ich naprawę.
- Nigdy nie dezaktywować urządzeń ochronnych i zabezpieczających.

3.3.1 Wprowadzenie kodu PIN i PUK

Urządzenie można uruchomić jedynie po wprowadzeniu kodu PIN (Personal Identification Number — osobisty numer identyfikacyjny). Zapobiega to włączeniu przez nieupoważnione osoby. Ustawienie fabryczne PIN to 0000. PIN można zmienić, patrz *Rozdział 5.2 "Konfigurowanie ustawień podstawowych"*, strona 216.

Trzykrotnie wprowadzenie niepoprawnego kodu PIN wymaga wprowadzenia kodu PUK (Personal Unlocking Key - osobisty kod odblokowania). Jeśli również zostanie on wprowadzony z błędem, należy poczekać 24 godziny do kolejnego wprowadzenia.

- Przechowuj kody PIN i PUK w miejscu niedostępnym dla nieupoważnionych osób.

3.3.2 Czujniki

Urządzenie jest wyposażone w szereg czujników bezpieczeństwa. Po wyłączeniu przez czujnik bezpieczeństwa nie uruchamia się ono automatycznie. Na wyświetlaczu widoczny jest komunikat o błędzie, który należy zatwierdzić. Usunąć przyczynę wyzwolenia czujnika.

Czujnik podnoszenia

Jeśli urządzenie zostanie uniesione za obudowę w trakcie pracy, następuje wyłączenie napędu jezdnego i zatrzymanie noży tnących.

Czujniki zderzenia do rozpoznawania przeszkód

Urządzenie jest wyposażone w czujniki, które w przypadku natknięcia się na przeszkodę umożliwiają zmianę kierunku jazdy. Po najechaniu na przeszkodę górna część obudowy zostaje lekko przesunięta i zostaje wyzwolony czujnik zderzenia.

Czujnik nachylenia w kierunku jazdy/bocznego

Jeśli w kierunku jazdy zostanie osiągnięte wzniesienie lub spadek albo boczne położenie ukośne, które jest ustawione większe niż dla modelu, urządzenie zawraca lub zmienia kierunek jazdy.

Czujnik deszczu

Urządzenie, w zależności od modelu, jest wyposażone w czujnik deszczu, który w razie opadów w aktywnym stanie przerywa koszenie i umożliwia powrót urządzenia do stacji bazowej (patrz dane techniczne).

Czujnik mrozu

Urządzenie jest wyposażone w czujnik mrozu, który przy niskich temperaturach generuje komu-

nikat w urządzeniu lub komunikat push w aplikacji AL-KO inTOUCH Smart Garden (patrz dane techniczne). Temperaturę wywołania komunikatu można ustawić.

Emisje elektromagnetyczne



Urządzenie może być w niezawodny sposób użytkowane w bezpośrednim sąsiedztwie innych robotów do koszenia trawy (wymiar odstępu 0,5 m).

Sygnał używany w kablu ograniczającym odpowiada standardowi zdefiniowanym przez EGMF (Vereinigung Europäischer Gartengerätehersteller — Stowarzyszenie europejskich producentów urządzeń ogrodowych) w zakresie emisji elektromagnetycznych.

3.4 Zasady bezpieczeństwa

3.4.1 Operator

- Młodociani poniżej 16 roku życia, osoby o ograniczonych możliwościach fizycznych, sensorycznych lub umysłowych albo niemające doświadczenia i wiedzy, jak również osoby, które nie zapoznały się z instrukcją obsługi, nie mogą używać urządzenia. Przestrzegać ewentualnych krajowych przepisów dotyczących bezpieczeństwa w zakresie minimalnego wieku użytkownika.
- Zabrania się eksploatacji urządzenia pod wpływem alkoholu, środków odurzających lub leków.

3.4.2 Środki ochrony osobistej

- Aby uniknąć obrażeń, nosić zalecaną odzież i środki ochrony indywidualnej.
- Środki ochrony indywidualnej:
 - długie spodnie i wytrzymałe obuwie.
 - Podczas konserwacji i przeglądów: rękawice ochronne.

3.4.3 Bezpieczeństwo osób i zwierząt

W przypadku obszarów użyteczności publicznej wokół obszaru koszenia należy rozmieścić wskazówki ostrzegawcze o następującej treści:

⚠ UWAGA! Automatyka kosiarka do trawy pracuje! Nie zbliżać się do urządzenia! Nadzorować dzieci i zwierzęta!

- Podczas użytkowania upewnić się, że osoby, a zwłaszcza dzieci, i zwierzęta nie przebywają w pobliżu urządzenia lub na urządzeniu ani się nim nie bawią.

- Siedzenie na urządzeniu i sięganie do noży tnących jest zabronione!
- Nie zbliżać części ciała ani odzieży do mechanizmu tnącego.
- Aby chronić zwierzęta aktywne w nocy, na przykład jeże, nie używać robota Robolinho w ciemności.

3.4.4 Bezpieczeństwo urządzenia

- Przed rozpoczęciem pracy upewnić się, że w obszarze roboczym urządzenia nie znajdują się żadne obiekty (np. gałęzie, kawałki szkła, metalu i odzieży, kamienie, meble ogrodowe, narzędzia ogrodowe lub zabawki). Mogą one uszkodzić urządzenie lub też zostać przez nie uszkodzone.
- Używać urządzenia wyłącznie w następujących warunkach:
 - Urządzenie nie jest zabrudzone.
 - Urządzenie nie wykazuje uszkodzeń lub zużycia.
 - Wszystkie elementy obsługowe muszą być sprawne.
 - Stacja bazowa i zasilacz oraz ich elektryczne przewody zasilające są nieszkodzone i sprawne.
- Uszkodzone części wymieniać zawsze na oryginalne części zamienne producenta.
- Oddać urządzenie do naprawy, jeśli uległo uszkodzeniu.
- Użytkownik urządzenia odpowiada za wypadki urządzenia z udziałem osób trzecich oraz uszkodzenie mienia będącego ich własnością.

3.4.5 Bezpieczeństwo elektryczne

- Nigdy nie użytkować urządzenia, gdy na powierzchni koszenia znajduje się działający zraszacz do trawników.
- Nie spryskiwać urządzenia wodą.
- Nie otwierać urządzenia.

4 MONTAŻ

4.1 Rozpakowywanie urządzenia

1. Ostrożnie otwórz opakowanie.
2. Ostrożnie wyciągnij wszystkie komponenty z opakowania i sprawdź je pod kątem uszkodzeń transportowych.

Wskazówka: O ewentualnych uszkodzeniach powstałych podczas transportu należy niezwłocznie poinformować dystrybutora AL-KO lub partnera serwisowego.

3. Skontroluj zakres dostawy, patrz *Rozdział 2.1 "Zakres dostawy (01)", strona 206*.

Jeśli urządzenie jest przesyłane dalej, należy zachować oryginalne opakowanie i dokumenty transportowe. Są one wymagane do wysyłki zwrotnej.

4.2 Planowanie obszarów koszenia (05)

Miejsce ustawienia stacji bazowej (05/1)

- Jak najkrótsza droga do największej powierzchni koszenia
- Równe podłoże
- Ochrona przed bezpośrednim promieniowaniem słonecznym i silnymi czynnikami atmosferycznymi
- Możliwość podłączenia do zasilania elektrycznego
- Nieograniczona dostępność dla robota do koszenia trawy

Ułożenie kabla ograniczającego (05)

Kabel ograniczający należy ułożyć w nieprzerwanej pętli zgodnie z ruchem wskazówek zegara.

Korytarze między obszarami koszenia (05/h)

Korytarz to wąskie miejsce na powierzchni trawnika, który może służyć do połączenia dwóch powierzchni koszenia.

Powierzchnia główna i powierzchnie poboczne (05)

Powierzchnia główna i powierzchnie poboczne są otoczone tym samym, nieprzerwanym kablem ograniczającym.

- Powierzchnia główna (05/HF): Jest to powierzchnia trawnika, na której znajduje się stacja bazowa, która może być całkowicie automatycznie koszona przez urządzenie.
- Powierzchnia poboczna (05/NF): Jest to powierzchnia trawnika, do której urządzenie nie może dotrzeć z powierzchni głównej; może być konieczne ręczne przeniesienie urządzenia na powierzchnię poboczna. Powierzchnie poboczne mogą być przetwarzane w trybie ręcznym.
- Długość koszenia krawędzi: Podczas pracy na powierzchniach pobocznych można wprowadzić długość kabla ograniczającego. Ta długość jest wykorzystywana podczas koszenia krawędzi. Następnie powierzchnia będzie koszona zgodnie z podanym czasem.

Położenie punktów początkowych (05/X0 – 05/X3)

W ustalonym czasie koszenia urządzenie przejeżdża wzdłuż kabla ograniczającego do określonego punktu początkowego i tam zaczyna koszenie.

Za pomocą punktów początkowych można określić, które obszary powierzchni koszenia są częściej koszone.

4.3 Przygotowanie obszarów koszenia

1. Sprawdź, czy powierzchnia trawnika jest większa niż wydajność powierzchniowa urządzenia. Przy zbyt dużej powierzchni trawnik jest koszony nierównomiernie. W razie potrzeby zmniejsz powierzchnię trawnika przeznaczoną do koszenia.
2. Przed zamontowaniem stacji bazowej i kabla ograniczającego oraz uruchomieniem urządzenia: Skoś powierzchnię trawnika kosiarką do trawy na małej wysokości cięcia.
3. Usuń przeszkody z powierzchni trawnika lub odgranicz je kablem ograniczającym (Odgraniczanie przeszkód):
 - płaskie przeszkody, które mogą być przejechane i spowodować uszkodzenie noży tnących (np. płaskie kamienie, przejścia z powierzchni trawnika na taras lub ścieżki, płyty, kamienie brzegowe itd.);
 - dziury i wzniesienia w powierzchni trawnika (np. kretowiska, wykopane dziury, szyszki sosen, spady itd.);
 - Strome wzniesienia lub spadki o nachyleniu przekraczającym wartości podane w danych technicznych
 - akweny (np. stawy, strumyki, baseny itd.) i ich odgraniczenie od powierzchni trawnika;
 - krzewy i zarośla, które mogą się rozszerzać.

4.4 Montaż stacji bazowej (07/a, 17)

1. Ustaw stację bazową (05/1) pod kątem prostym do planowanego położenia kabla ograniczającego w następujący sposób:
 - Równno z ziemią (skontroluj poziomnicą)
 - Prosty wjazd i wyjazd
 - Bez łuków i wybruszeń (podczas wkręcania śrub uziemiających słupek do ładowania nie może się przekrzywić ani pochylić)

2. Przymocować stację bazową (07/1) śrubami uziemiającymi (07/2) do podłoża.

Stację bazową można umieścić także poza powierzchnią trawnika (17). Konieczne jest przy tym ułożenie kabla ograniczającego w sposób pokazany na ilustracji.

4.5 Instalowanie kabla ograniczającego

WSKAZÓWKA Jeśli zależności od modelu dołączony kabel ograniczający jest zbyt krótki, możliwe jest zamówienie kabla przedłużającego u dystrybutora lub partnera serwisowego firmy AL-KO.

4.5.1 Podłączanie kabla ograniczającego do stacji bazowej (07/b)

1. Wyciągnij kabel ograniczający (07/4) z opakowania.
2. Zdejmij pokrywę kanału kablowego (07/3) z przyłącza (07/A).
3. Zaizoluj końcówkę kabla ograniczającego (07/6) i włóż ją do zacisku (07/7).
4. Zamknij zacisk.
5. Poprowadź kabel ograniczający przez uchwyt odciążający (07/5) z zapasem z kanału kablowego.

WSKAZÓWKA Zapas kabla umożliwi późniejsze skorygowanie prowadzenia kabla.

6. Załóż pokrywę kanału kablowego.

4.5.2 Układanie kabla ograniczającego (05)

Kabel ograniczający można układać zarówno na trawniku jak i pod darnią do głębokości 10 cm. Układanie pod darnią można zlecić dystrybutorowi.

Oba warianty można łączyć ze sobą.

UWAGA! Niebezpieczeństwo uszkodzenia kabla ograniczającego. Jeśli kabel ograniczający zostanie uszkodzony lub przecięty, przesyłanie sygnałów sterujących do urządzenia jest niemożliwe. Należy wówczas naprawić lub wymienić kabel. Kable ograniczające są dostępne w firmie AL-KO.

- Kabel ograniczający układać zawsze bezpośrednio na ziemi. W razie potrzeby zabezpieczyć go dodatkową kotwą trawnikową.
- Zabezpieczyć kabel ograniczający przed uszkodzeniami podczas układania i eksploatacji.
- Nie kopać i nie wykonywać wertykulacji w pobliżu kabla ograniczającego.

1. Przymocuj kabel ograniczający w regularnych odstępach kotwami trawnikowymi lub ułoż go pod ziemią (na głębokości maks. 10 cm).
2. Układanie kabla ograniczającego wokół przeszkód: patrz *Rozdział 4.5.3 "Odgraniczanie przeszkód", strona 214*.
3. Tworzenie korytarzy między poszczególnymi powierzchniami koszenia: patrz *Rozdział 4.5.4 "Wyznaczanie korytarzy (05/h)", strona 214*.
4. Odgraniczanie zbyt dużych wzniesień lub spadków: patrz *Rozdział 4.5.5 "Odgraniczanie spadków (15)", strona 214*.
5. Układanie zapasów kabli: patrz *Rozdział 4.5.6 "Układanie zapasów kabli (11)", strona 214*.
6. Po zakończeniu układania podłącz kabel uziemiający do przyłącza (07/B) stacji bazowej: patrz *Rozdział 4.5.1 "Podłączanie kabla ograniczającego do stacji bazowej (07/b)", strona 213*.

4.5.3 Odgraniczanie przeszkód

W zależności od otoczenia obszaru roboczego kabel ograniczający należy układać w różnych odstępach od przeszkód. Do ustalenia prawidłowego odstępu należy użyć liniału oddzielnego od opakowania.

WSKAZÓWKA Odgraniczenia są wymagane tylko wtedy, gdy nie mogą być wykrywane przez czujniki zderzenia urządzenia. Unikać zbyt wielu lub zbędnych odgraniczeń. Odstępy, które są mniejsze niż 6 cm, muszą zostać odgraniczone, gdyż urządzenie może powodować inaczej uszkodzenia.

Odstęp od murów, płotów, grządek: min. 20 cm (05)

Urządzenie przemieszcza się z przesunięciem na zewnątrz o 20 cm wzdłuż kabla ograniczającego. Dlatego też kabel ograniczający należy układać w odległości co najmniej 20 cm od murów, płotów, grządek itd.

Odstęp od krawędzi tarasów i utwardzonych ścieżek (09)

Jeśli krawędź tarasu lub ścieżki jest wyższa niż powierzchnia trawnika, należy zachować odstęp co najmniej 20 cm. Jeśli krawędź tarasu lub ścieżki znajduje się na tej samej wysokości co powierzchnia trawnika, możliwe jest ułożenie kabla przy samej krawędzi.

Odstęp od przeszkód do kabla ograniczającego (05)

Jeśli kable ograniczające są odsunięte od przeszkody lub ułożone dokładnie przy przeszkodzie, tj. odstęp 0 cm, urządzenie przejeżdża dalej przez kabel ograniczający. Nie należy przy tym krzyżować kabla ograniczającego (06/c), lecz ułożyć go równolegle (05/e).

Ułożenie kabla ograniczającego przy narożnikach (05, 10)

- W przypadku narożników otwartych do wewnątrz (10/a): Ułożyć kabel ograniczający ukośnie, aby zapobiec pochwyleniu urządzenia w narożniku.
- W przypadku narożników zewnętrznych (05/j, 10/b): Ułożyć kabel ograniczający przy wierzchołku, aby zapobiec kolizji urządzenia z narożnikiem.

4.5.4 Wyznaczanie korytarzy (05/h)

W korytarzu należy zachować następujące odstępy:

- Całkowita szerokość: min. 60 cm
- Odstęp od kabla ograniczającego do krawędzi: 20 cm
- Odstęp między kablami ograniczającymi: min. 20 cm

4.5.5 Odgraniczanie spadków (15)

Spadki o nachyleniu przekraczającym podane w danych technicznych należy odgraniczyć kablem ograniczającym (45 % = spadek 45 cm na 1 m w poziomie (patrz dane techniczne).

Kabla ograniczającego nie wolno układać na zboczu o nachyleniu większym niż 20 %. Aby uniknąć problemów podczas nawracania, musi zostać zachowany odstęp 50 cm od nachylenia 20 %. Jeżeli nachylenie na zewnętrznej krawędzi obszaru roboczego w jednym miejscu wynosi więcej niż 20 %, kabel ograniczający należy układać w odstępie 20 cm na równym terenie przed początkiem spadku.

4.5.6 Układanie zapasów kabli (11)

Aby umożliwić przesuwanie stacji bazowej także po utworzeniu obszaru koszenia lub w celu jego zwiększenia, do kabla ograniczającego należy podłączyć zapas kabli w regularnych odstępach. Liczba zapasowych kabli zależy od uznania użytkownika.

WSKAZÓWKA Nie tworzyć otwartych pętli z zapasowych kabli.

1. Poprowadź kabel ograniczający wokół aktualnej kotwy trawnikowej (11/1) i z powrotem do poprzedniej kotwy (11/3).
2. Następnie poprowadź kabel ograniczający z powrotem do aktualnej kotwy. Powstanie pętla. Kable muszą być ułożone ciasno blisko siebie.
3. W razie potrzeby przymocuj pętlę na środku dodatkową kotwą (11/2) do podłoża.

4.5.7 Typowe błędy przy układaniu kabli (06)

- Zapasy kabla ograniczającego nie są układane w formie równomiernej, podłużnej pętli (06/a).
- Kabel ograniczający nie jest prawidłowo ułożony przy narożnikach (06/b).
- Kabel ograniczający jest skrzyżowany lub nie jest układany zgodnie z ruchem wskazówek zegara (06/c).
- Kabel ograniczający jest ułożony zbyt niedokładnie, tak że obszary przy krawędziach powierzchni trawnika nie mogą być koszone (06/d).
- Kabel ograniczający nie jest ułożony przy prowadzeniu od krawędzi do przeszkody wewnątrz jednej powierzchni trawnika bezpośrednio obok siebie (06/e).
- Punkty początkowe są wyznaczone zbyt daleko od stacji bazowej (06/f).
- Kabel ograniczający jest ułożony poza krawędź powierzchni trawnika (06/g).
- Przy układaniu kabla ograniczającego nie zachowano minimalnego odstępu dla korytarzy, wynoszącego 20 cm (06/h).
- Kabel ograniczający jest ułożony zbyt blisko, tj. w odstępnie mniejszym niż 20 cm, przeszkód, przez które przejechanie jest niemożliwe (06/i).

4.6 Podłączenie stacji bazowej do zasilania elektrycznego (08)

1. Umieścić zasilacz (08/1) w suchym miejscu zabezpieczonym przed bezpośrednim nasłonecznieniem, w pobliżu stacji bazowej (08/2).
2. Mocno przykręcić kabel (08/3) do zasilacza.
3. Włożyć wtyczkę (08/4) zasilacza do zabezpieczonego przed deszczem gniazda elektrycznego (08/5).

! **WSKAZÓWKA** Zalecamy podłączenie zasilacza do sieci elektrycznej przez wyłącznik ochronny różnicowoprądowy o znamionowej wartości prądu uszkodzeniowego < 30 mA.

4.7 Sprawdzenie połączeń stacji bazowej (08)

1. Sprawdź, czy dioda z przodu słupka do ładowania (13/1) świeci. Jeśli nie:
 - Odłącz wtyczkę sieciową.
 - Sprawdź wszystkie połączenia wtykowe zasilania elektrycznego i kabla ograniczającego pod kątem prawidłowego osadzenia lub uszkodzeń.

Wskazanie stanu przez diodę LED

LED	Stany robocze
Żółta	■ Świeci, gdy zasilanie elektryczne jest prawidłowe.

4.8 Instalowanie zestawu szybkiego naprowadzania

Zestaw szybkiego naprowadzania służy do szybkiego cofania robota Robolinho do stacji bazowej.



Zeskanować ten kod QR, aby dowiedzieć się, jak zainstalować zestaw szybkiego naprowadzania. Zobacz także instrukcję montażu 443565 „Zestaw szybkiego naprowadzania – instalacja”.

5 URUCHOMIENIE

W tym rozdziale opisano działania i ustawienia, niezbędne do pierwszego uruchomienia urządzenia. Wszystkie czynności związane z uruchomieniem wykonywać koniecznie w podanej kolejności.

Wszystkie pozostałe ustawienia: patrz *Rozdział 7 "Ustawienia"*, strona 218.

















5.1 Ładowanie akumulatora (12)

W trybie normalnym akumulator urządzenia jest regularnie ładowany automatycznie.

! **WSKAZÓWKA** Przed pierwszym użyciem należy całkowicie naładować akumulator. Akumulator można ładować w dowolnym stanie jego naładowania. Przerwanie ładowania nie powoduje uszkodzenia akumulatora. Akumulator można ładować tylko wtedy, gdy urządzenie jest włączone.

1. Ustaw urządzenie (12/1) w stacji bazowej (12/3) tak, aby powierzchnie styków urządzenia dotykały styków ładujących stacji bazowej.
2. Włącz urządzenie przyciskiem .
3. Na wyświetlaczu urządzenia pojawia się wskazanie **Trwa ładowanie baterii**. Jeśli nie: patrz *Rozdział 10 "Pomoc w przypadku usterek"*, strona 222.

5.2 Konfigurowanie ustawień podstawowych

1. Otwórz klapę.
2. Włącz urządzenie przyciskiem . Pojawiają się wskazania oprogramowania sprzętowego, kodu i typu.
3. W menu wyboru języka wybierz język przyciskami  lub  i zastosuj ustawienie przyciskiem .
4. W menu **Logowanie > wprowadź kod PIN** wprowadź wstępnie ustawiony kod PIN **0000**. W tym celu przyciskami  lub  wybierz cyfrę **0** i potwierdź przyciskiem . Po wprowadzeniu kodu PIN następuje zezwolenie na dostęp.
5. W menu **Zmień PIN**:
 - W punkcie **wprowadź nowy kod PIN** wprowadź nowy, dowolnie wybrany, czteroznakowy kod PIN. W tym celu przyciskami  lub  wybierz cyfrę i potwierdź przyciskiem .
 - W punkcie **Powtórz nowy kod PIN** wprowadź ponownie nowy kod PIN. Jeśli oba wprowadzone kody są identyczne, pojawia się wskazanie **PIN zmieniony pomyślnie**.
6. W menu **wprowadź datę** ustaw bieżącą datę (format: DD.MM.20RR). W tym celu przyciskami  lub  wybierz cyfrę i potwierdź przyciskiem .
7. W menu **wprowadź godzinę > Format 24 h** wprowadź bieżącą godzinę (format: GG:MM). W tym celu przyciskami  lub  wybierz cyfrę i potwierdź przyciskiem .

Ustawienia podstawowe zostały zakończone. Zostaje wskazany status **Nie skalibrowano** **Naciśnij przycisk Start**.

5.3 Ustawianie wysokości cięcia (14)

Wysokość koszenia można ręcznie regulować bezstopniowo w zakresie 25–55 mm.

i WSKAZÓWKA Podczas automatycznego przejazdu kalibracyjnego i ustawiania punktów początkowych zaleca się wysokość koszenia 55 mm.

1. Otwórz pokrywę (14/1).
2. Ustaw wysokość koszenia (aktualna wysokość koszenia jest wskazywana w okienku (14/3) w milimetrach):
 - Zwiększenie wysokości koszenia: Obracaj pokrętko (14/2) w kierunku ruchu wskazówek zegara (14/+).
 - Zmniejszenie wysokości koszenia: Obracaj pokrętko (14/2) w kierunku przeciwnym do ruchu wskazówek zegara (14/-).
3. Zamknij pokrywę.

5.4 Wykonanie automatycznego przejazdu kalibracyjnego

Ustawienie urządzenia w pozycji wyjściowej (13)

1. Ustaw urządzenie w pozycji wyjściowej wewnątrz powierzchni koszenia:
 - min. 1 m po lewej stronie i 1 m przed stacją bazową;
 - ustawione przodem do kabla ograniczającego.

Rozpoczęcie przejazdu kalibracyjnego

1. Sprawdź, czy w przewidywanym obszarze ruchu urządzenia nie znajdują się żadne przeszkody. Urządzenie musi mieć możliwość najeżdżania jednocześnie obydwojema przednimi kołami na kabel ograniczający. W razie potrzeby usuń przeszkodę lub ułóż kabel tymczasowo do środka (wymagane min. 35 cm).
2. Włącz urządzenie przyciskiem . Na wyświetlaczu pojawia się wskazanie:
 - **! Ostrzeżenie ! Napęd się uruchamia**
 - **kalibracja, Faza [1]**

W trakcie przejazdu kalibracyjnego

W celu ustalenia natężenia sygnału w kablu ograniczającym urządzenie przejeżdża najpierw dwu-

krrotnie prosto przez kabel ograniczający, a następnie do stacji bazowej i tam się zatrzymuje.

- Na wyświetlaczu pojawia się komunikat **Kalibracja zakończona**.
- Akumulator jest ładowany.

WSKAZÓWKA Podczas wsuwania urządzenia musi pozostać w stacji bazowej. Jeśli podczas wsuwania do stacji bazowej urządzenie nie trafi na styki, jedzie ono dalej przy kablu ograniczającym. Jeśli urządzenie przejedzie przez stację bazową, proces kalibracji zakończył się niepowodzeniem. Należy wówczas lepiej wyrównać stację bazową i powtórzyć proces kalibracji.

Po zakończeniu przejazdu kalibracyjnego























Wskazywany jest wstępnie ustawiony, aktualny czas trwania koszenia.





Wszystkie pozostałe ustawienia: patrz *Rozdział 7 "Ustawienia", strona 218*.

5.5 Ustawianie punktów początkowych

Aby zapewnić prawidłową pracę i zmniejszyć ilość komunikatów o błędach, należy zmierzyć długość pętli przy użyciu funkcji **wyuczanie punktów początkowych**.

Wyuczanie punktów początkowych

1. Ustaw urządzenie w stacji bazowej.
2. Włącz urządzenie przyciskiem .
3. Wywołaj menu główne przyciskiem .
4.  lub  * **Programy** 
5.  lub  * **Punkty początkowe** 
6.  lub  * **wyuczanie punktów początkowych** 
7.  lub  * **Rozpocznij przejazd wyuczania punktów początkowych** :
 -  lub  **Rozpocznij** . Urządzenie jedzie wzdłuż kabla ograniczającego.
 -  lub  **Tutaj** , gdy urządzenie dotrze dożądanego punktu początkowego. Punkt początkowy zostaje zapisany.
8.  lub  **Ustaw punkt początkowy 1** , jeśli podczas przejazdu wyuczającego nie ustalono punktu początkowego. Jeśli punkt początkowy nie zostanie tutaj ustalony, punkty początkowe zostaną ustalone automatycznie.







9.  lub  **Punkt początkowy x: XXm** 
 po osiągnięciu ostatniego punktu początkowego.



Ręczne ustalanie punktów początkowych (05)



Pierwszy punkt początkowy (05/X0) jest wstępnie ustawiony i znajduje się w odległości 1 m po prawej stronie obok stacji bazowej. Za tym punktem można zdefiniować kolejne punkty startowe (patrz dane techniczne).



Przy ustalaniu punktów początkowych należy zwrócić uwagę to, aby:

- punkty początkowe nie znajdowały się zbyt daleko od stacji bazowej lub zbyt blisko siebie (06/f).
- ustalić tylko tyle punktów początkowych, ile jest wymaganych.

1.  lub  * **Punkty początkowe** 
2.  lub  * **Punkt X1 przy [020m]** 

Przyciskami  lub  wybierz kolejno cyfry i potwierdź je przyciskiem .



3.  lub  * **Punkt X2 przy [075m]** 

Przyciskami  lub  wybierz kolejno cyfry i potwierdź je przyciskiem .

4. W razie potrzeby wyznacz dalsze punkty początkowe.
5. Wróć do menu głównego przyciskiem .

6 OBSŁUGA



6.1 Ręczne uruchamianie urządzenia

1. Włącz urządzenie przyciskiem .
W przypadku pozaplanowego koszenia krawędzi: patrz *Rozdział 7.7 "Koszenie krawędzi przy uruchomieniu ręcznym", strona 220*.
2. Uruchom urządzenie ręcznie przyciskiem 

6.2 Przerwywanie trybu koszenia











- Naciśnij przycisk  na stacji bazowej (12/4) lub na urządzeniu.

Urządzenie jedzie automatycznie do stacji bazowej. Kasuje plan koszenia obecnego dnia i uruchamia się ponownie o ustawionej godzinie kolejnego dnia.

- Naciśnij przycisk  na urządzeniu. Tryb koszenia zostaje przerwany na pół godziny.
- Naciśnij przycisk  na urządzeniu. Urządzenie zostaje wyłączone.

WSKAZÓWKA W niebezpiecznych sytuacjach urządzenie można zatrzymać przyciskiem STOP (12/2).

6.3 Koszenie powierzchni pobocznej (05/NF)









1. Podnieś urządzenie ręcznie i ustaw je na powierzchni pobocznej.
2. Włącz urządzenie przyciskiem .
3. Wywołaj menu główne przyciskiem .
4.  lub  * Ustawienia .
5.  lub  * Koszenie powierzchni pobocznej .
6. Przyciskami  lub  wybierz czas koszenia.
7. Uruchoom urządzenie ręcznie przyciskiem .

W zależności od ustawienia: Urządzenie kosi przez ustawiony czas i wyłącza się lub kosi dalej, aż do rozładowania akumulatora.

Po zakończeniu koszenia powierzchni pobocznej należy ręcznie umieścić urządzenie ponownie w stacji bazowej.









7 USTAWIENIA

7.1 Wywołanie ustawienia — informacje ogólne

1. Wywołaj menu główne przyciskiem . **Wskazówka:** Gwiazdka * przed punktem menu wskazuje, że jest on obecnie wybrany.
2.  lub  * Ustawienia .
3. Przyciskami  lub  wybierz żądany punkt menu i potwierdź go przyciskiem .
4. Skonfiguruj ustawienia. **Wskazówka:** Punkty menu są opisane w kolejnych rozdziałach.
5. Wróć do menu głównego przyciskiem .

WSKAZÓWKA Pozostałe punkty menu: patrz *Rozdział 5.2 "Konfigurowanie ustawień podstawowych"*, strona 216.





7.2 Włączanie/wyłączanie dźwięku przycisków

1.  lub  * Dźwięki przycisków .
2. Włącz/wyłącz dźwięki przycisków:
 -  lub  Włącz : włącz dźwięki przycisków.
 -  lub  Wyłącz : wyłącz dźwięki przycisków.

7.3 Włączanie/wyłączanie trybu Eco

W trybie Eco urządzenie przechodzi do trybu oszczędzania energii. Powoduje to zmniejszenie zużycia energii i emisji hałasu.









WSKAZÓWKA Przy wysokiej i gęstej trawie oraz przy gęstej trawie w rolnach nie jest to zalecane, a także może być niemożliwe.

1.  lub  * EcoMode .
2. Włącz/wyłącz tryb Eco:
 - Włącz : włącz tryb Eco.
 - Wyłącz : wyłącz tryb Eco.

7.4 Ustawianie czujnika deszczu

WSKAZÓWKA Koszenie przy suchej trawie zmniejsza zanieczyszczenie. Włączenie czujnika deszczu i ustawienie czasu opóźnienia pozwala zapobiec pracy urządzenia przy mokrej trawie.

Gdy czujnik deszczu jest włączony, urządzenie wraca do stacji bazowej na początku opadu deszczu. Pozostaje ono w niej tak długo, aż czujnik deszczu wyschnie. Następnie czeka przez czas ustawiony jako opóźnienie i dopiero wówczas kontynuuje tryb koszenia. Czułość czujnika deszczu jest regulowana.

1.  lub  * Czujnik deszczu .
2. Włącz/wyłącz czujnik deszczu:
 -  lub  Włącz : włącz czujnik deszczu.
 -  lub  Wyłącz : wyłącz czujnik deszczu.

3. Ustaw opóźnienie czujnika deszczu:

- lub *Opóźnienie czujnika deszczu

■ xx godzin xx minut

Przyciskami lub wybierz żadaną wartość dla opóźnienia i potwierdź przyciskiem .

4. Ustaw czułość czujnika deszczu:

- lub *Czuł. czuj. deszczu

- Przyciskami lub wybierz żadaną wartość dla czułości i potwierdź przyciskiem .

7.5 Ustawianie programu koszenia

7.5.1 Ustawianie programu koszenia — informacje ogólne

1. Wywołaj menu główne przyciskiem .
2. lub *Programy
3. Przyciskami lub wybierz punkt menu i potwierdź go przyciskiem .
4. Skonfiguruj ustawienia.

Wskazówka: Punkty menu są opisane w kolejnych rozdziałach.

7.5.2 Ustawianie czasów koszenia

Wskazówka Między programowaniem czasów koszenia a rozpoczęciem koszenia należy zachować przerwę co najmniej 30 minut. Jeśli tak nie jest, urządzenie uruchomi się najwcześniej 30 minut po ostatnim naciśnięciu przycisku.

W punkcie menu „Program tygodniowy” wybiera się ustawienia dni tygodnia i godzin, w których urządzenie będzie kosić. Te ustawienia należy w razie potrzeby dopasować do wielkości ogrodu. Jeżeli po upływie około tygodnia wciąż są widoczne nieskosiżone obszary, należy wydłużyć czasy koszenia.

1. lub *Program tygodniowy

- lub *wszystkie dni [X]: Urządzenie będzie kosić codziennie w ustawionych czasach. Jeśli widoczne jest wskazanie wszystkie dni [], to urządzenie kosi tylko w ustawione dni tygodnia.

- lub *Poniedziałek [X]...*Niedziela [X]: Urządzenie będzie kosić w ustawiony dzień tygodnia w ustawionych czasach. Jeżeli, przykładowo, widoczne jest wskazanie Poniedziałek [], urządzenie nie będzie kosić danego dnia.

- lub Zmień : aktywuj [X] lub dezaktywuj [] wybrany dzień, ustaw godziny, sposób koszenia i punkty początkowe.

2. Skonfiguruj ustawienia dla wszystkich dni lub dla danego dnia:

- np. *[M] 07:00-10:00 [?]: normalne koszenie [M] w godzinach od 07:00 do 10:00 z automatycznie zmienianym punktem początkowym 0-9 [?].
- np. *[R] 16:00-18:00 [1]: urządzenie zaczyna pracę o godzinie 16:00 koszenie krawędzi [R] i jedzie wzdłuż całego kabla ograniczającego. Następnie zaczyna koszenie powierzchniowe od punktu początkowego 1 [1]. O godzinie 18:00 lub po rozładowaniu akumulatora urządzenie wraca do stacji bazowej.
- np. *[P] 16:00-18:00 [3]: Urządzenie zaczyna koszenie o godzinie 16:00 w punkcie początkowym 3 [3] w trybie przejść [P]. O godzinie 18:00 lub po rozładowaniu akumulatora urządzenie wraca do stacji bazowej.

- lub Zmień : zmiana wybranego ustawienia.

- lub Dalej : potwierdzenie zmienionego ustawienia i przejście do następnego ustawienia.

3. lub Zapisz : zapisanie wszystkich zmienionych ustawień w tym punkcie menu.

7.5.3 Tryb przejść

Tryb przejść zapewnia lepszy rezultat koszenia w wąskich przejściach.

1. Ustawić punkt początkowy w wąskim przejściu (patrz Rozdział 5.5 "Ustawianie punktów początkowych", strona 217).
2. Od ustawionego punktu początkowego uruchomić w trybie przejść (patrz Rozdział 7.5 "Ustawianie programu koszenia", strona 219).

- np. * [P] 16:00-18:00 [3]: Urządzenie zaczyna koszenie o godzinie 16:00 w punkcie początkowym 3 [3] w trybie przejść [P]. O godzinie 18:00 lub po rozładowaniu akumulatora urządzenie wraca do stacji bazowej.

7.6 inTOUCH

Istniejące połączenie z routerem można rozłączyć. Urządzenie będzie wówczas przez 30 minut otwarte do nawiązania nowego połączenia.

f WSKAZÓWKA Aby umożliwić późniejsze połączenie, należy najpierw ponownie je rozłączyć, nawet jeśli urządzenie nie było wcześniej połączone z routerem.

- ▲ lub ▼ *inTOUCH []
- Verbindung trennen (Rozłącz połączenie) []
Urządzenie zgłasza: Fertig (Gotowe).
- Potwierdź przyciskiem [], aby wrócić do menu.

7.7 Koszenie krawędzi przy uruchomieniu ręcznym

W przypadku uruchomienia ręcznego w tym miejscu można ustawić, że urządzenie zacznie koszenie krawędzi.

Wykonywanie koszenia krawędzi w zaprogramowanych czasach: Ustawianie czasów koszenia.

- ▲ lub ▼ *Koszenie krawędzi []
- ▲ lub ▼ *przy uruchomieniu ręcznym []

7.8 Ustawianie koszenia powierzchni pobocznych

- ▲ lub ▼ *Koszenie powierzchni pobocznej []
- Włączenie koszenia powierzchni pobocznych:
 - ▲ lub ▼ nieaktywne []: koszenie powierzchni pobocznych jest wyłączone.
 - ▲ lub ▼ aktywne []: koszenie powierzchni pobocznych jest włączone. Urządzenie kosi do czasu rozładowania akumulatora.
- Ustawienie czasów koszenia:
 - ▲ lub ▼ Czas koszenia w min []:

urządzenie kosi powierzchnię poboczną przez ustawiony czas. Możliwe ustawienia to: 30/60/90/120 min / do czasu rozładowania akumulatora.

- Ustawienie koszenia krawędzi powierzchni pobocznej: Koszenie krawędzi []
- Ustawienie długości pętli powierzchni pobocznej: ▲ lub ▼ Pętla [] . Możliwe jest ustawienie długości pętli od 10 m do 100 m w krokach co 10 m.

Urządzenie kosi najpierw krawędź, a następnie powierzchnię poboczną.

7.9 Ustawienie kontrastu wyświetlacza

Jeżeli wyświetlacz, na przykład przy promieniowaniu słonecznym, jest słabo czytelny, można poprawić wyraźność wskazań przez zmianę kontrastu wyświetlacza.

- ▲ lub ▼ *Kontrast wyświetlacza []
- Przyciskami ▲ lub ▼ zwiększ/zmniejsz kontrast wyświetlacza i potwierdź go przyciskiem [] .

7.10 Ochrona ustawień

Gdy funkcja ochrony ustawień jest wyłączona, wprowadzenie kodu PIN jest wymagane tylko przy potwierdzaniu błędów istotnych dla bezpieczeństwa.

- ▲ lub ▼ *Ochrona ustawień []
- Włącz/wyłącz ochronę ustawień:
 - ▲ lub ▼ Włącz []: włącz ochronę ustawień.
 - ▲ lub ▼ Wyłącz []: wyłącz ochronę ustawień.



7.11 Ponowna kalibracja

Jeśli zmieniono położenie lub długość kabla ograniczającego lub też, jeśli urządzenie nie odnajduje kabla ograniczającego, wymagana jest ponowna kalibracja.

- ▲ lub ▼ Ponowna kalibracja []
- Czy zresetować kalibrację? []
- Wykonaj przejazd kalibracyjny: Wykonanie automatycznego przejazdu kalibracyjnego.









7.12 Przywracanie ustawień fabrycznych

Ustawienia fabryczne urządzenia można przywrócić, na przykład przed jego sprzedażą.

1.  lub  * Ustawienia fabryczne 
Urządzenie zgłasza: Ustawienia przywrócone pomyślnie

8 WYŚWIETLENIE INFORMACJI

Menu **Informacje** służy do wyświetlania danych urządzenia. W tym menu nie można dokonywać żadnych ustawień.

1. Wywołaj menu główne przyciskiem .
2.  lub  * Informacje .
3. Przyciskami  lub  wybierz punkt menu i potwierdź go przyciskiem .
Wskazówka: Punkty menu są opisane w kolejnych ustępach.
4. Wróć do menu głównego przyciskiem .

Serwis noży

Ten wskaźnik serwisu pokazuje, w ciągu ilu roboczych godzin wymagany jest serwis noży. Licznik można zresetować ręcznie. Serwis noży zlecić dystrybutorowi, technikowi lub partnerowi serwisowemu AL-KO.

Resetowanie licznika serwisu noży:

1.  lub  Potwierdź .

Sprzęt

Pokazuje informacje o urządzeniu, jak np. typ, rok produkcji, roboczość, numer seryjny, liczbę zastosowań koszenia, łączny czas koszenia, liczbę cykli ładowania, łączny czas ładowania, długość pętli kabla ograniczającego.

Oprogramowanie

Pokazuje wersję oprogramowania.

f WSKAZÓWKA Utrzymywać oprogramowanie robota do koszenia Robolinho zawsze aktualnym. Sprawdzać zawsze wersję oprogramowania sprzętowego i aktualizować je w razie konieczności. Oprogramowanie aktualizujące robot Robolinho znajduje się w internecie pod adresem: www.al-ko.com/shop/de/robolinho-autoupdater

Informacja o programie

Pokazuje aktualne ustawienia, jak np. łączny tygodniowy czas koszenia.

Usterki

Pokazuje ostatnie występujące komunikaty o usterkach z datą, godziną i kodem błędu.

9 KONSERWACJA I PIELEGNACJA

⚠ OSTROŻNIE! Niebezpieczeństwo skałeczenia. Poruszające się części urządzenia o ostrych krawędziach mogą spowodować obrażenia.

- Podczas wykonywania prac związanych z konserwacją, pielęgnacją i czyszczeniem należy zawsze nosić rękawice ochronne!

9.1 Czyszczenie

UWAGA! Niebezpieczeństwo związane z wodą. Woda w robocie do koszenia trawy i w stacji bazowej prowadzi do uszkodzeń podzespołów elektrycznych.

- Nie należy spryskiwać robota do koszenia trawy i stacji bazowej wodą.

Czyszczenie robota do koszenia trawy

⚠ OSTROŻNIE! Ryzyko skałeczenia przez noże tnące. Noże tnące są bardzo ostre i mogą spowodować rany cięte.

- Nosić rękawice ochronne!
- Uważać, aby części ciała nie dostały się do noży tnących.

Raz w tygodniu wykonać następującą procedurę:

1. Wyłącz urządzenie przyciskiem .
2. Wytrzyj powierzchnię obudowy zmiotką, szczotką, wilgotną szmatką lub wilgotną gąbką.
3. Oczyść spód, zespół tnący i noże tnące szczotką.
4. Sprawdź noże tnące pod kątem uszkodzeń. W razie potrzeby wymień: patrz *Rozdział 9.3 "Wymiana noży tnących", strona 222.*

Czyszczenie stacji bazowej

1. Regularnie usuwaj ze stacji bazowej resztki trawy i liście lub inne objekty.
2. Powierzchnię stacji bazowej przecieraj wilgotną szmatką lub wilgotną gąbką.

9.2 Regularne kontrole

Kontrola ogólna

1. Raz w tygodniu sprawdzaj całą instalację pod kątem uszkodzeń:
 - Urządzenie

- Stacja bazowa
 - Kabel ograniczający
 - Zasilacz
2. Uszkodzone części wymień na oryginalne części zamienne producenta lub zleć to punkowi serwisowemu producenta.

Sprawdź swobodny ruch kółek.

Raz w tygodniu wykonać następującą procedurę:

1. Obszary wokół kółek oczyść dokładnie z resztek trawy i zanieczyszczeń. Użyj do tego zmiotki i szmatki.
2. Sprawdź, czy kółka swobodnie się obracają i dają się lekko kierować.

Wskazówka: Jeśli ruch kółek jest utrudniony lub nie da się nimi kierować, zlecić ich wymianę punktowi serwisowemu producenta.

Sprawdzenie powierzchni styków w robocie do koszenia trawy

1. Usuń zanieczyszczenia szmatką i posmaruj je niewielką ilością smaru do styków.

Sprawdzenie styków ładujących stacji bazowej

1. Odłącz wtyczkę sieciową.
2. Naciśnij styki ładujące w kierunku stacji bazowej i je zwolnij. Styki ładujące muszą wracać sprężysto do pozycji wyjściowej.

Wskazówka: Jeśli styki ładujące nie wracają na miejsce, zlecić ich wymianę punktowi serwisowemu producenta.

9.3 Wymiana noży tnących

⚠ OSTROŻNIE! Ryzyko skaleczenia przez noże tnące. Noże tnące są bardzo ostre i mogą spowodować rany cięte.

- Nosić rękawice ochronne!
- Uważać, aby części ciała nie dostały się do noży tnących.

UWAGA! Nieprawidłowe naprawy mogą spowodować uszkodzenie urządzenia. Wyrównywanie wygiętych, wbudowanych noży tnących może spowodować uszkodzenie tarczy nożowej.

- Nie należy wyrównywać wygiętych noży tnących.
- Wygięte noże tnące wymienić na oryginalne części zamienne producenta.

Zużyte lub wygięte noże tnące należy wymienić.

1. Wyłącz urządzenie przyciskiem .

2. Odłóż urządzenie z nożami tnącymi skierowanymi ku górze.
3. Wykręć śruby mocujące.
4. Wyciągnij noże z mocowania.
5. Oczyść mocowanie noży miękką szczoteczką.

Wskazówka: Noże są zeszlifowane na całej długości i dlatego można zamontować je również obrócone o 180°, co pozwala na dwukrotne wydłużenie ich żywotności.

6. Wymiana noży tnących:
 - Jeżeli noże nie zostały jeszcze obrócone od czasu pierwszego montażu: Obróć noże o 180° i włóż je ponownie do uchwytu mocującego, skierowane zeszlifowaną stroną w stronę urządzenia, a następnie wkręć ręcznie śruby mocujące.
 - Jeżeli noże zostały już obrócone od czasu pierwszego montażu: Włóż nowe noże tnące do uchwytu mocującego, skierowane zeszlifowaną stroną w stronę urządzenia, a następnie wkręć ręcznie nowe śruby mocujące.

Wskazówka: Dozwolone jest używanie wyłącznie oryginalnych części zamiennych producenta.

W przypadku silnych zabrudzeń, których nie da się usunąć szczoteczką, należy wymienić tarczę nożową, gdyż niewyważenie może spowodować wytwarzanie głośniejszych hałasów, zwiększone ścieranie i zakłócenia w pracy.

Z reguły nie ma konieczności wymiany noży czyszczących.

10 POMOC W PRZYPADKU USTEREK

10.1 Usuwanie błędów urządzenia i obsługi

⚠ OSTROŻNIE! Niebezpieczeństwo skaleczenia. Poruszające się części urządzenia o ostrych krawędziach mogą spowodować obrażenia.

- Podczas wykonywania prac związanych z konserwacją, pielęgnacją i czyszczeniem należy zawsze nosić rękawice ochronne!

ℹ WSKAZÓWKA W przypadku zakłóceń, które nie zostały wymienione w tej tabeli, lub takich, których nie można usunąć we własnym zakresie, należy skontaktować się z naszym działem obsługi klienta.

Usterka	Przyczyna	Usuwanie
Urządzenie się nie uruchamia.		
	Akumulator jest rozładowany.	Naładuj urządzenie w stacji bazowej.
Urządzenie jest hamowane i się zakopuje. Koła nadal się obracają.		
	<ul style="list-style-type: none"> ■ Czujniki zderzeń nie są wyzwalane. 	Udać się do punktu serwisowego producenta.
	<ul style="list-style-type: none"> ■ Trawa jest zbyt wysoka. 	<ul style="list-style-type: none"> ■ Zwiększ wysokość koszenia, a następnie stopniowo obniż ją do uzyskania żądanej wysokości. ■ Skoś trawę na krótko kosiarką.
	<ul style="list-style-type: none"> ■ Urządzenie osiada na nierówności powierzchni trawnika. 	Usuń nierówność.
Urządzenie kosi o nieprawidłowym czasie.		
	<ul style="list-style-type: none"> ■ W urządzeniu ustawiona jest nieprawidłowa godzina. 	Ustaw godzinę.
	<ul style="list-style-type: none"> ■ Czas koszenia jest ustawiony nieprawidłowo. 	Ustaw czasy koszenia.
	<ul style="list-style-type: none"> ■ Urządzenie traci ustawienia czasu. 	Akumulator jest niesprawny. Udać się do punktu serwisowego producenta.
Nierównomierny efekt koszenia.		
	<ul style="list-style-type: none"> ■ Czas koszenia jest zbyt krótki. 	Zaprogramuj dłuższe czasy koszenia.
	<ul style="list-style-type: none"> ■ Zbyt duży obszar koszenia. 	Zmniejszyć obszar koszenia.
	<ul style="list-style-type: none"> ■ Wysokość koszenia jest ustawiona na zbyt niskim stopniu. 	Zwiększ wysokość koszenia, a następnie stopniowo obniż ją do uzyskania żądanej wysokości.
	<ul style="list-style-type: none"> ■ Noże tnące są stępione. 	Obróć noże tnące lub w razie potrzeby je wymień.
Wyraźny spadek czasu pracy akumulatora.		
	<ul style="list-style-type: none"> ■ Wysokość koszenia jest ustawiona na zbyt niskim stopniu. 	Zwiększ wysokość koszenia, a następnie stopniowo obniż ją do uzyskania żądanej wysokości.
	<ul style="list-style-type: none"> ■ Zbyt wysoka lub zbyt wilgotna trawa. 	<ul style="list-style-type: none"> ■ Pozostaw trawę do wyschnięcia. ■ Zwiększ stopień wysokości koszenia.
Urządzenie wibruje lub głośność jest zbyt duża.		
	Niewyważenie w nożu tnącym lub w napędzie noża tnącego	<ul style="list-style-type: none"> ■ Oczyszczyć zespół tnący. ■ Udać się do punktu serwisowego producenta.

Usterka	Przyczyna	Usuwanie
Nie można naładować akumulatora lub niskie napięcie akumulatora		
	<ul style="list-style-type: none"> ■ Styki ładujące stacji bazowej są zanieczyszczone. ■ Powierzchnie styków w urządzeniu są zabrudzone. 	Oczyść styki ładujące i powierzchnie styków.
	<ul style="list-style-type: none"> ■ Stacja bazowa nie jest zasilana prądem. 	Podłącz stację bazową do zasilania elektrycznego.
	<ul style="list-style-type: none"> ■ Urządzenie nie trafia na styku ładujące. 	<ul style="list-style-type: none"> ■ Umieścić urządzenie w stacji bazowej i sprawdzić przyleganie styków ładujących. ■ Udać się do punktu serwisowego producenta.
	<ul style="list-style-type: none"> ■ Upłynął czas eksploatacji akumulatora. 	Udać się do punktu serwisowego producenta.
	<ul style="list-style-type: none"> ■ Uszkodzona elektronika ładowania. 	Udać się do punktu serwisowego producenta.
Wyświetlacz nie działa.		
	Brak prawidłowego wyświetlania na wyświetlaczu	<ol style="list-style-type: none"> 1. Zatrzymaj urządzenie przyciskiem STOP. 2. Za pomocą przycisku Wł./Wył.  wyłącz urządzenie i włącz je ponownie. 3. Potwierdź błąd.

10.2 Kody błędów i usuwanie błędów

f WSKAZÓWKA W przypadku zakłóceń, które nie zostały wymienione w tej tabeli, lub takich, których nie można usunąć we własnym zakresie, należy skontaktować się z naszym działem obsługi klienta.

Pełną listę kodów błędów można przejrzeć pod następującym adresem:

<https://alko-garden.com/robolinho-error-codes/>



Kod błędu	Przyczyna	Usuwanie
CN001: Tilt sensor	Zadziałał czujnik nachylenia: <ul style="list-style-type: none"> ■ przekroczono maks. nachylenie ■ Urządzenie zostało podniesione ■ Zbyt strome zbocze 	Ustawić urządzenie na płaskiej powierzchni i potwierdzić błąd.
CN002: Lift sensor	Zadziałał czujnik podniesienia: <ul style="list-style-type: none"> ■ Obudowa urządzenia została wychylona ku górze w wyniku podniesienia lub obecności przeszkody. 	Usunąć przeszkodę.



Kod błędu	Przyczyna	Usuwanie
CN005: Bumper de- flected	Urządzenie najechało na przeszkodę i nie może się uwolnić (np. kolizja w pobliżu stacji bazowej).	<ul style="list-style-type: none"> ■ Ustawić urządzenie na wolnej, ograniczonej powierzchni trawnika. ■ Skorygować położenie kabla ograniczającego.
CN007: No loop si- gnal	<ul style="list-style-type: none"> ■ Brak sygnału pętli ■ Uszkodzony kabel ograniczający. ■ Zbyt słaby sygnał pętli. 	<ul style="list-style-type: none"> ■ Skontrolować diodę LED na stacji bazowej. ■ Skontrolować zasilanie elektryczne stacji bazowej. Odłączyć i podłączyć zasilacz. ■ Skontrolować kabel ograniczający pod kątem uszkodzeń. Naprawić uszkodzony kabel.
CN008: Loop signal weak	<ul style="list-style-type: none"> ■ Zbyt słaby sygnał pętli ■ Kabel ograniczający jest zbyt głęboko wkopany 	<ul style="list-style-type: none"> ■ Skontrolować diodę LED na stacji bazowej. ■ Skontrolować zasilanie elektryczne stacji bazowej. Odłączyć i podłączyć zasilacz. ■ Unieść kabel ograniczający na zalecaną wysokość, ewentualnie przymocować go bezpośrednio na trawniku.
CN010: Bad position	<ul style="list-style-type: none"> ■ Urządzenie znajduje się poza ograniczoną powierzchnią trawnika. ■ Kabel ograniczający został skrzyżowany. 	<ul style="list-style-type: none"> ■ Ustawić urządzenie na wolnej, ograniczonej powierzchni trawnika. ■ Skorygować położenie kabla ograniczającego wokół krzywych i przeszkód. Usunąć skrzyżowanie kabla.
CN011: Escaped ro- bot	Urządzenie znajduje się poza ograniczoną powierzchnią trawnika.	Skorygować położenie kabla ograniczającego wokół krzywych i przeszkód.
CN012: Cal: no loop CN015: Cal: outside	Błąd podczas kalibracji: <ul style="list-style-type: none"> ■ Urządzenie nie może znaleźć kabla ograniczającego. 	<ul style="list-style-type: none"> ■ Skontrolować zasilanie elektryczne stacji bazowej. Odłączyć i podłączyć zasilacz. ■ Ustawić urządzenie na zalecanej pozycji kalibracji, wyrównać dokładnie pod kątem prostym. Urządzenie musi być w stanie przejeżdżać przez kabel ograniczający.
CN017: Cal: signal weak	Błąd podczas kalibracji: <ul style="list-style-type: none"> ■ Zbyt słaby sygnał pętli ■ Brak sygnału pętli ■ Uszkodzony kabel ograniczający. 	<ul style="list-style-type: none"> ■ Ustawić urządzenie na zalecanej pozycji kalibracji, wyrównać dokładnie pod kątem prostym. ■ Skontrolować zasilanie elektryczne stacji bazowej. Odłączyć i podłączyć zasilacz. ■ Skontrolować kabel ograniczający pod kątem uszkodzeń.

Kod błędu	Przyczyna	Usuwanie
CN018: Ca1: Collision	Błąd podczas kalibracji: <ul style="list-style-type: none"> ■ Urządzenie najechało na przeszkodę. 	Usunąć przeszkodę.
CN038: Battery	Akumulator jest rozładowany: <ul style="list-style-type: none"> ■ Pętla kabla ograniczającego jest zbyt długa, zbyt wiele wysp. 	Skorygować położenie kabla ograniczającego.
	<ul style="list-style-type: none"> ■ Brak kontaktu na stykach ładujących podczas ładowania 	<ul style="list-style-type: none"> ■ Oczyszczyć styki ładujące. ■ Umieścić urządzenie w stacji bazowej i sprawdzić przyleganie styków ładujących. ■ Zlecić punktowi serwisowemu producenta sprawdzenie i wymianę styków ładujących.
	<ul style="list-style-type: none"> ■ Przeszkody w pobliżu stacji bazowej 	Usunąć przeszkody.
	<ul style="list-style-type: none"> ■ Urządzenie utknęło. 	Ustawić urządzenie na wolnej, ograniczonej powierzchni trawnika.
	<ul style="list-style-type: none"> ■ Urządzenie nie znajduje stacji bazowej. 	<ul style="list-style-type: none"> ■ Skontrolować kabel ograniczający pod kątem uszkodzeń. ■ Zlecić zmierzenie kabla ograniczającego w punkcie serwisowym producenta.
	<ul style="list-style-type: none"> ■ Akumulator jest zużyty. 	Zlecić wymianę akumulatora w punkcie serwisowym producenta.
	<ul style="list-style-type: none"> ■ Uszkodzona elektronika ładowania. 	Zlecić sprawdzenie elektroniki ładowania w punkcie serwisowym producenta.
CN099: Recov escape	Brak możliwości automatycznego usunięcia błędu	<ul style="list-style-type: none"> ■ Potwierdzić ręcznie komunikat o usterce. ■ W przypadku ponownego wystąpienia: Zlecić sprawdzenie urządzenia w punkcie serwisowym producenta.
CN104: Battery over heating	<ul style="list-style-type: none"> ■ Akumulator jest przegrzany (ponad 60°C). Wyładowanie jest niemożliwe. ■ Elektroniczny system kontrolny powoduje wyłączenie awaryjne 	<ul style="list-style-type: none"> ■ Wyłączyć urządzenie i odczekać, aż akumulator ostygnie. ■ Nie umieszczać urządzenia na stacji bazowej.
CN110: Blade motor over heating	Silnik koszący jest przegrzany (ponad 80°C).	<ul style="list-style-type: none"> ■ Wyłączyć urządzenie i odczekać, aż ostygnie. ■ W przypadku ponownego wystąpienia: Zlecić sprawdzenie urządzenia w punkcie serwisowym producenta.

Kod błędu	Przyczyna	Usuwanie
CN119: R-Bumper deflected CN120: L-Bumper deflected	Urządzenie najechało na przeszkodę i nie może się uwolnić.	Usunąć przeszkodę.
CN128: Recov Impossible	<ul style="list-style-type: none"> ■ Urządzenie najechało na przeszkodę i nie może się uwolnić. 	Usunąć przeszkodę.
	<ul style="list-style-type: none"> ■ Urządzenie znajduje się poza ograniczoną powierzchnią trawnika. 	<ul style="list-style-type: none"> ■ Ustawić urządzenie na wolnej, ograniczonej powierzchni trawnika. ■ Skorygować położenie kabla ograniczającego.
CN129: Blocked WL	Zablokowany lewy silnik zintegrowany z kołem.	Usunąć blokadę.
CN130: Blocked WR	Zablokowany prawy silnik zintegrowany z kołem.	Usunąć blokadę.
CN135: Battery disconnect	Urządzenie zostało wyłączone podczas pracy przez akumulator.	Sprawdzić lub wymienić akumulator.

11 TRANSPORT

W celu przetransportowania urządzenia należy wykonać następujące czynności:

1. Zatrzymaj urządzenie przyciskiem  lub przyciskiem Stop.
2. Wyłącz urządzenie przyciskiem .
3. Unieś urządzenie obiema rękami za obudowę:
 - Nie należy dotykać noży tnących.
 - Noże tnące muszą być zawsze skierowane na zewnątrz, od ciała.

12 PRZECHOWYWANIE

12.1 Odkładanie robota do koszenia trawy do przechowywania

Gdy urządzenie nie będzie użytkowane zimą lub też, gdy nie będzie użytkowane przez okres dłuższy niż 30 dni, należy odłożyć je do przechowywania.

1. Całkowicie naładować akumulator.
2. Dokładnie wyczyść urządzenie (patrz *Rozdział 9.1 "Czyszczenie"*, strona 221).
3. Urządzenie przechowuj:
 - w pozycji stojącej na wszystkich kółkach;
 - w suchym miejscu zabezpieczonym przed mrozem;

- w miejscu niedostępnym dla dzieci.
4. Sprawdzić status akumulatora po około 3 miesiącach przechowywania (patrz *Rozdział 2.8 "Akumulator"*, strona 208).

12.2 Rozmontowanie i przechowywanie słupka do ładowania (18, 19)

Gdy słupek do ładowania nie będzie użytkowany zimą lub też, gdy nie będzie użytkowany przez okres dłuższy niż 30 dni, należy go zdemontować i odłożyć do przechowywania.

1. Odłączyć zasilacz od sieci i od stacji bazowej.
2. Rozmontowanie słupka do ładowania:
 - Wykręcić dwie śruby (18/1) i (18/2) słupka do ładowania (18/3).
 - Wcisnąć oba przyciski (18/4, 19/1) jednocześnie, aby odblokować słupek do ładowania.
 - Przechylić słupek do ładowania (19/a).
 - Zwolnić połączenia wtykowe (19/2) i (19/3).
 - Zamknąć otwór w cokole (19/4) pokrywą zimową (19/5) (19/b), patrz dane techniczne.
3. Przechowywanie słupka do ładowania (patrz *Rozdział 12.1 "Odkładanie robota do koszenia trawy do przechowywania"*, strona 227).

12.3 Przechowywanie kabla ograniczającego w czasie zimy

Kabel ograniczający może pozostać w ziemi i nie trzeba go usuwać.

13 UTYLIZACJA

Wskazówki dotyczące ustawy o zużytych sprzęcie elektrycznym i elektronicznym



- Zużyte urządzenia elektryczne i elektroniczne nie mogą być utylizowane z odpadami z gospodarstwa domowego, lecz należy przekazać je do osobnej zbiórki lub utylizacji.
- Zużyte baterie lub akumulatory, które nie są na stałe wbudowane w zużytych urządzeniach, należy wyciągnąć przed oddaniem urządzenia! Ich utylizacja jest regulowana przez ustawę o zużytych bateriach.
- Właściciele lub użytkownicy urządzeń elektrycznych i elektronicznych są prawnie zobowiązani do ich oddania po zużyciu.
- Użytkownik końcowy odpowiada za usunięcie danych osobowych z utylizowanego urządzenia!

Symbol przekreślonego pojemnika na odpady oznacza, że zużyte urządzenia elektryczne i elektroniczne nie mogą być utylizowane razem z odpadami z gospodarstwa domowego.

Zużyte urządzenia elektryczne i elektroniczne można nieodpłatnie oddać w następujących punktach zbiórki:

- publiczne punkty utylizacji lub zbiórki odpadów (np. komunalne punkty składowania odpadów);
- punkty sprzedaży urządzeń elektrycznych (stacjonarne i online), o ile sprzedawcy są zobowiązani do odbioru lub oferują tę usługę dobrowolnie.

Wszystkie powyższe zasady obowiązują wyłącznie w odniesieniu do urządzeń sprzedawanych i instalowanych na terenie Unii Europejskiej i objętych dyrektywą 2012/19/UE. W krajach nienależących do Unii Europejskiej obowiązywać mogą inne przepisy dotyczące utylizacji urządzeń elektrycznych i elektronicznych.

Wskazówki dotyczące ustawy o zużytych bateriach (BattG)



- Zużyte baterie i akumulatory nie mogą być utylizowane z odpadami z gospodarstwa domowego, lecz należy przekazać je do osobnej zbiórki lub utylizacji.
- Informacje na temat bezpiecznego wyciągnięcia baterii lub akumulatorów z urządzenia elektrycznego oraz informacje na temat ich typu lub systemu chemicznego są zawarte w odpowiedniej instrukcji obsługi lub montażu.
- Właściciele lub użytkownicy baterii i akumulatorów są prawnie zobowiązani do ich oddania po zużyciu. Zwrot ogranicza się do przekazania standardowych ilości występujących w gospodarstwach domowych.

Zużyte baterie mogą zawierać szkodliwe substancje lub metale ciężkie, które mogą powodować poważne szkody dla środowiska naturalnego i zdrowia. Recykling zużytych baterii i wykorzystanie zawartych w nich zasobów przyczynia się do ochrony tych obu ważnych dóbr.

Symbol przekreślonego pojemnika na odpady oznacza, że zużyte baterie i akumulatory nie mogą być utylizowane razem z odpadami z gospodarstwa domowego.

Jeżeli pod symbolem pojemnika na odpady znajdują się dodatkowo oznaczenia Hg, Cd lub Pb, oznacza to:

- Hg: Bateria zawiera więcej niż 0,0005 % rtęci
- Cd: Bateria zawiera więcej niż 0,002 % kadmu
- Pb: Bateria zawiera więcej niż 0,004 % ołowiu

Zużyte akumulatory i baterie można nieodpłatnie oddać w następujących punktach zbiórki:

- publiczne punkty utylizacji lub zbiórki odpadów (np. komunalne punkty składowania odpadów);
- punkty sprzedaży baterii i akumulatorów;
- punkty odbioru zużytych akumulatorów i baterii;
- punkt odbioru producenta (jeżeli nie należy on do systemu odbioru zużytych akumulatorów i baterii).

Wszystkie powyższe zasady obowiązują wyłącznie w odniesieniu do akumulatorów i baterii sprzedawanych na terenie Unii Europejskiej i objętych dyrektywą 2006/66/WE. W krajach niena-

leżących do Unii Europejskiej obowiązywać mogą inne przepisy dotyczące utylizacji akumulatorów i baterii.

Wskazówki dotyczące opakowania

Materiały opakowaniowe nadają się do recyklingu. Zutilizować opakowania zgodnie z przepisami o ochronie środowiska.

Wymontowanie akumulatora przed utylizacją urządzenia (16)

Zintegrowany akumulator należy wymontować przed utylizacją urządzenia i zutilizować osobno zgodnie z przepisami o ochronie środowiska.

1. Wykręć śruby (16/1).
2. Zdejmij pokrywę komory akumulatora (16/2).
3. Odłącz i wyciągnij akumulator (16/3).
4. Załóż z powrotem pokrywę i wkręć śruby.

16 GWARANCJA

Ewentualne wady materiałowe lub produkcyjne w urządzeniu usuwamy przed upływem ustawowego okresu przedawnienia roszczeń z tytułu rękojmi za wady fizyczne, dokonując wedle naszego uznania naprawy lub wymiany produktu. Okres przedawnienia ustalany jest zgodnie z prawem obowiązującym w kraju, w którym produkt został zakupiony.

Gwarancja obowiązuje tylko w przypadku:

- zastosowania się do treści niniejszej instrukcji obsługi
- prawidłowego postępowania,
- stosowania oryginalnych części zamiennych.

Gwarancja nie obejmuje:

- uszkodzeń lakieru spowodowanych zwykłym zużyciem
- części zużywalnych, oznaczonych na wykazie części zamiennych ramką [xxxxxx (x)].

Okres gwarancji rozpoczyna się od momentu nabycia przez pierwszego użytkownika końcowego. Decydujące znaczenie ma tutaj data dokumentu zakupu. Należy zwrócić się do dystrybutora lub najbliższego autoryzowanego punktu serwisowego, przedkładając niniejszą deklarację gwarancyjną oraz dowód zakupu. Niniejsza deklaracja nie narusza ustawowych roszczeń nabywcy w stosunku do sprzedawcy z tytułu wad.

14 OBSŁUGA KLIENTA/SERWIS

Wszelkie pytania dotyczące gwarancji, naprawy lub części zamiennych należy kierować do najbliższego punktu serwisowego AL-KO. Można go znaleźć w następującej witrynie internetowej:

www.alko-garden.com/service-contacts

Więcej informacji na temat części wymiennych jest dostępnych pod adresem:

www.alko-garden.com/spareparts

15 INFORMACJA O DEKLARACJI ZGODNOŚCI

Niniejszym oświadczamy na własną odpowiedzialność, że produkt we wprowadzonej przez nas na rynek wersji spełnia wymagania zharmonizowanych dyrektyw UE, standardy bezpieczeństwa UE oraz standardy obowiązujące dla danego produktu. Deklaracja zgodności jest częścią instrukcji obsługi i jest dołączona do maszyny.

PŘEKLAD ORIGINÁLNÍHO NÁVODU K POUŽITÍ

Obsah



1	K tomuto návodu k použití.....	231	4.5.4	Vymezení koridorů (05/h).....	239
1.1	Symbole na titulní straně	231	4.5.5	Vymezení klesání (15)	239
1.2	Vysvětlení symbolů a signálních slov	231	4.5.6	Uložení rezervy kabelu (11).....	239
2	Popis výrobku.....	231	4.5.7	Typické chyby při položení kabelů (06).....	239
2.1	Rozsah dodávky (01).....	231	4.6	Připojení základny k elektrickému napájení (08).....	240
2.2	Robotická sekačka na trávu (02)	232	4.7	Kontrola spojení základny (08).....	240
2.3	Symbole na stroji	232	4.8	Instalace sady rychlého navádění	240
2.4	Ovládací pole (03)	232	5	Uvedení do provozu	240
2.5	Displej.....	233	5.1	Nabití akumulátoru (12).....	240
2.6	Struktura nabídek	233	5.2	Provedení základních nastavení	240
2.7	Základna (04).....	234	5.3	Nastavení výšky sečení (14).....	241
2.8	Akumulátor.....	234	5.4	Automatická kalibrační jízda	241
2.9	Popis funkce	235	5.5	Nastavení počátečních bodů.....	241
2.10	Rádiový modul WLAN (Wi-Fi) a aplikace AL-KO inTOUCH Smart Garden	235	6	Obsluha	242
3	Bezpečnost	236	6.1	Ruční spuštění přístroje	242
3.1	Použití v souladu s určeným účelem	236	6.2	Přerušování režimu sečení	242
3.2	Možné chybné použití.....	236	6.3	Sečení vedlejší plochy (05/NF)	242
3.3	Bezpečnostní a ochranná zařízení	236	7	Nastavení	242
3.3.1	Zadávat PIN a PUK	236	7.1	Vyvolání nastavení – všeobecně	242
3.3.2	Snímače	236	7.2	Aktivace / deaktivace tónů tlačítek	242
3.4	Bezpečnostní pokyny.....	236	7.3	Aktivace / deaktivace režimu Eco	243
3.4.1	Obsluha	236	7.4	Nastavení dešťového senzoru	243
3.4.2	Osobní ochranné vybavení	237	7.5	Nastavení programu sečení	243
3.4.3	Bezpečnost osob a zvířat	237	7.5.1	Nastavení programu sečení – všeobecně.....	243
3.4.4	Bezpečnost stroje.....	237	7.5.2	Nastavení doby sečení	243
3.4.5	Bezpečnost elektrických součástí	237	7.5.3	Režim průjezdu	244
4	Montáž	237	7.6	inTOUCH.....	244
4.1	Vybalení přístroje.....	237	7.7	Sečení okrajů s ručním spuštěním	244
4.2	Plánování sečených oblastí (05).....	237	7.8	Nastavení sečení vedlejších ploch	244
4.3	Příprava sečených oblastí	238	7.9	Nastavení kontrastu displeje	244
4.4	Instalace základny (07/a, 17).....	238	7.10	Ochrana nastavení.....	244
4.5	Instalace vymežovacího kabelu.....	238	7.11	Nová kalibrace	245
4.5.1	Připojení vymežovacího kabelu k základně (07/b).....	238	7.12	Vraťte se k nastavení z výroby.....	245
4.5.2	Položení vymežovacího kabelu (05).....	238	8	Zobrazení informací.....	245
4.5.3	Vymezení překážek.....	239			

9 Údržba a péče.....	245
9.1 Čištění.....	245
9.2 Pravidelná kontrola	246
9.3 Výměna řezacích břitů	246
10 Pomoc při poruchách	246
10.1 Korekce chyb přístroje a používání ...	246
10.2 Kódy chyb a odstraňování závad.....	248
11 Přeprava.....	251
12 Skladování	251
12.1 Uskladnění robotické sekačky na trávu	251
12.2 Demontáž a uskladnění nabíjecího sloupku (18, 19).....	251
12.3 Přezimování vymežovacího kabelu ...	251
13 Likvidace	251
14 Zákaznický servis/servis	252
15 Informace k prohlášení o shodě.....	252
16 Záruka	252

1 K TOMUTO NÁVODU K POUŽITÍ

- U německé verze se jedná o originální návod k použití. Všechny ostatní jazykové verze jsou překlady originálního návodu k použití.
- Uchovávejte tento návod vždy tak, abyste si ho mohli přečíst, když budete potřebovat informace o stroji.
- Předávejte dalším osobám pouze výrobek s tímto návodem k použití.
- Přečtěte a dodržujte bezpečnostní pokyny a varování uvedená v tomto návodu.

1.1 Symboly na titulní straně

Symbol	Význam
	Před uvedením do provozu si bezpodmínečně pečlivě přečtěte tento návod k použití. To je předpokladem bezpečné práce a bezproblémové manipulace.
	Návod k použití

Symbol	Význam
	S akumulátory Li-Ion zacházejte opatrně! Obzvláště dodržujte pokyny k přepravě, skladování a likvidaci, které jsou vedené v tomto návodu k použití!

1.2 Vysvětlení symbolů a signálních slov

⚠ NEBEZPEČÍ! Označuje bezprostředně hrozící nebezpečnou situaci, která – pokud se jí nevyhnete – má za následek smrt nebo vážné zranění.

⚠ VÝSTRAHA! Označuje možnou nebezpečnou situaci, která – pokud se jí nevyhnete – může mít za následek smrt nebo vážné zranění.

⚠ OPATRNĚ! Označuje možnou nebezpečnou situaci, která by mohla mít za následek menší nebo středně těžké zranění, pokud se jí nevyhnete.

⚠ POZOR! Označuje situaci, která by mohla mít za následek věcné škody, pokud se jí nevyhnete.

i UPOZORNĚNÍ Speciální pokyny pro lepší srozumitelnost a manipulaci.

2 POPIS VÝROBKU

Tato dokumentace popisuje plně automatickou, robotickou sekačku na trávu s akumulátorovým napájením, která se pohybuje volně po travnaté ploše. Výšku sečení trávy lze nastavit.

2.1 Rozsah dodávky (01)

K rozsahu dodávky patří zde uvedené položky. Zkontrolujte, zda jsou obsaženy všechny položky:

Č.	Součást
1	Robotická sekačka na trávu
2	Stručný návod
3	Návod k použití
4	Travní hřeby *
5	Síťový zdroj
6	Základna vč. zemních šroubů (5 ks)
7	Vymežovací kabel *
8	Zimní kryt *

* podle modelu (viz technické údaje)

2.2 Robotická sekačka na trávu (02)







Č.	Součást
1	Ovládací panel s displejem (uvnitř)
2	Tlačítko STOP (ihned zastaví přístroj a řezací nože zastaví do 2 sekund)
3	Nabíjecí kontakty
4	Výškové nastavení (vnitřní)
5	Přední kolečka (řiditelná)
6	Žací ústrojí
7	Pohonné kolo
8	Nožový buben
9	Upevňovací šroub
10	Protahovací nůž
11	Řezací nůž
12	Šachta na akumulátor

2.3 Symboly na stroji

Symbol	Význam
	Nebezpečí úrazu a věcných škod v důsledku vyvrstvení předmětů!
	Při manipulaci dbejte zvýšené opatrnosti!
	Nohy a ruce udržujte dál od řezacího ústrojí!
	Dodržujte bezpečnostní vzdálenost!
	Před uvedením do provozu si přečtěte návod k použití!
	Ke spuštění přístroje zadejte PIN!

Symbol	Význam
	Na přístroji nejezděte!

2.4 Ovládací pole (03)

Č.	Součást
1	 (Tlačítko Home): Přerušení sečení, přístroj najede zpět do základny. Dalšího dne se opět automaticky spustí v nastavený čas sečení.
2	Dešťový senzor: Registruje, zda prší (viz <i>Kapitola 7.4 "Nastavení dešťového senzoru", strana 243</i>).
3	Displej: Zobrazuje aktuální provozní stav přístroje, název vybrané nabídky, její body a funkce, které mají být zvoleny (viz <i>Kapitola 2.5 "Displej", strana 233</i>).
4	  (Tlačítka se šipkami): Volba bodů nabídky, zvyšování a snižování číselných hodnot, volba mezi možnostmi nastavení.
5	 (Tlačítko Start/přestávka): <ul style="list-style-type: none"> ■ Stiskněte 1krát: Ruční spuštění a přerušení sečení. ■ Stiskněte 2krát: Pokračování sečení ihned po stisknutí tlačítka Home.
6	  (Funkční tlačítka): Vyvolání funkce, která se právě zobrazuje na displeji nad tlačítkem.
7	 (Tlačítko On/Off): Zapnutí a vypnutí přístroje.
8	 (Tlačítko nabídky): Vyvolání hlavní nabídky.

2.5 Displej

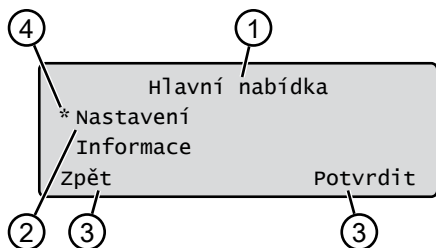

Č.	Zobrazení
1	Název vybrané nabídky (zde: Hlavní nabídka)
2	Body v nabídce: Vždy se zobrazují jen dva body nabídky (zde: Nastavení a Informace). Pomocí tlačítek ▲ a ▼ lze zobrazit další body nabídky.
3	Funkce vybraného bodu nabídky (zde: Nastavení). Pomocí tlačítek ◀ a ▶ lze vyvolat funkce.
4	Hvězdička k označení zobrazeného bodu nabídky (zde: Nastavení)

2.6 Struktura nabídek

Hlavní nabídka

Programy

Týdenní program viz Kapitola 7.5 "Nastavení programu sečení", strana 243

Počáteční body viz Kapitola 5.5 "Nastavení počátečních bodů", strana 241

Informace o programu viz Kapitola 8 "Zobrazení informací", strana 245

Nastavení

Čas viz Kapitola 5.2 "Provedení základních nastavení", strana 240

Datum viz Kapitola 5.2 "Provedení základních nastavení", strana 240

Jazyk viz Kapitola 5.2 "Provedení základních nastavení", strana 240

Kód PIN viz Kapitola 5.2 "Provedení základních nastavení", strana 240

Tóny tlačítek viz Kapitola 7.2 "Aktivace / deaktivace tónů tlačítek", strana 242

EcoMode viz Kapitola 7.3 "Aktivace / deaktivace režimu Eco", strana 243

Quick Homing Kit viz Kapitola 4.8 "Instalace sady rychlého navádění", strana 240

Dešťový senzor viz Kapitola 7.4 "Nastavení dešťového senzoru", strana 243

Zpoždění dešťového senzoru viz Kapitola 7.4 "Nastavení dešťového senzoru", strana 243

Citl. vůči dešti viz Kapitola 7.4 "Nastavení dešťového senzoru", strana 243

inTOUCH viz Kapitola 7.6 "inTOUCH", strana 244

Sekání okrajů viz Kapitola 7.7 "Sečení okrajů s ručním spuštěním", strana 244

Vedlejší plocha Aktivní/Neaktivní viz *Kapitola 7.8 "Nastavení sečení vedlejších ploch"*, strana 244

Kontrast displeje viz *Kapitola 7.9 "Nastavení kontrastu displeje"*, strana 244

Ochrana nastavení viz *Kapitola 7.10 "Ochrana nastavení"*, strana 244

Nová kalibrace viz *Kapitola 7.11 "Nová kalibrace"*, strana 245

Tovární nastavení viz *Kapitola 7.12 "Vraťte se k nastavení z výroby"*, strana 245

Informace

Servis nožů viz *Kapitola 8 "Zobrazení informací"*, strana 245

Hardware viz *Kapitola 8 "Zobrazení informací"*, strana 245

Software viz *Kapitola 8 "Zobrazení informací"*, strana 245

Informace o programu viz *Kapitola 8 "Zobrazení informací"*, strana 245

Poruše viz *Kapitola 8 "Zobrazení informací"*, strana 245

2.7 Základna (04)

Č.	Součást
1	Spodní deska
2	Kontrolka LED k zobrazení stavu
3	Nabíjecí kontakt
4	Tlačítko Home  *
5	Nabíjecí sloupek
6	Kabelová šachta
7	Vybrání pro kolo
8	Otvor pro zemní šrouby (9)
9	Zemní šrouby

* podle modelu (viz technické údaje)

2.8 Akumulátor

Akumulátor může vyměnit uživatel.

UPOZORNĚNÍ Před prvním použitím akumulátor úplně nabijte. Akumulátor je možné skladovat v jakémkoli stavu nabití. Přerušování nabíjení akumulátor nepoškozuje. Akumulátor lze nabít jen v případě, že je přístroj zapnutý.

- Akumulátor je při dodání částečně nabitý. Za běžného provozu se akumulátor přístroje nabíjí pravidelně. K tomuto účelu přístroj najede do základny.

- Integrovaná elektronika sledování nabíjení automaticky ukončí nabíjení při dosažení 100 % stavu nabití.
- Operace nabíjení funguje jen při dokonalém kontaktu nabíjecích kontaktů základny s kontaktními plochami na přístroji.
- Při teplotách nad 45 °C vestavné ochranné spínání zabraňuje nabíjení akumulátoru. Tím je zabráněno poškození akumulátoru.
- Jestliže se navzdory plnému nabití zkracuje výrazně doba provozu akumulátoru, je třeba samostatně vyměnit akumulátor za nový.
- Jestliže je akumulátor kvůli stárnutí nebo příliš dlouhému uskladnění vybitý pod výrobcem určený práh, nelze jej již znovu nabít. Akumulátor a elektronický monitorovací systém nechejte zkontrolovat, popř. vyměnit prodejcem, technikem nebo servisním partnerem AL-KO.
- Stav akumulátoru se zobrazí na displeji. Přibližně po 3 měsících zkontrolujte stav akumulátoru. Přístroj zapněte a odečtěte stav nabití akumulátoru. Jestliže je akumulátor nabitý již jen přibližně z 30 % nebo méně, postavte přístroj do základny a zapněte ho, aby se nabil akumulátor. Jestliže byl nabíjecí sloupek k uložení odebrán ze základny (viz *Kapitola 12.2 "Demontáž a uskladnění nabíjecího sloupku (18, 19)"*, strana 251), bude nejdříve zase namontován v opačném pořadí a základna opět připojena k síti.
- Jestliže do přihrádky na akumulátor unikl elektrolyt: Přístroj nechejte opravit v servisním středisku AL-KO!

- Jestliže byl akumulátor demontován z přístroje: Jestliže byly oči nebo ruce zasaženy unikajícím elektrolytem, ihned je umyjte vodou. Poté neprodleně vyhledejte lékaře!

2.9 Popis funkce

Pohyb po travní ploše

Přístroj se pohybuje volně v oblasti sečení vymezené vymezovací kabelem. Orientace přístroje probíhá pomocí snímačů, které rozpoznávají elektromagnetické pole vymezovacího kabelu.

Jakmile přístroj narazí na překážku, zůstane stát a pokračuje v jízdě jiným směrem. Jestliže se přístroj dostane do situace, ve které není provoz možný, bude na displeji vydáno hlášení.

Jestliže přístroj se zapnutým dešťovým senzorem rozpozná vlhkost, automaticky se vrátí do základny.

Sečení a nabíjení

Fáze sečení se neustále střídají s fázemi nabíjení. Jestliže se při sečení snížilo nabití akumulátoru až k určité mezní hranici (indikace: 0 %), přístroj se vrátí podél vymezovacího kabelu k základně.

Programy sečení jsou předem nastaveny a lze je přizpůsobit na přístroji nebo v aplikaci.

Při každém spuštění motoru sekačky se změnil směr jeho otáčení, čímž se zdvojnásobuje doba životnosti nožů.

2.10 Rádiový modul WLAN (Wi-Fi) a aplikace AL-KO inTOUCH Smart Garden

Robotická sekačka na trávu je vybavena rádiovým modulem WLAN (Wi-Fi). To umožňuje komfortní řízení, nastavování a kontrolu pomocí aplikace mobilního zařízení (smartphone, tablet).

i UPOZORNĚNÍ Použité mobilní zařízení vyžaduje připojení k internetu, aby bylo možné používat aplikaci AL-KO inTOUCH Smart Garden.

i UPOZORNĚNÍ Aby byla robotická sekačka na trávu neustále aktualizována nejnovějším softwarem, musí být připojena k internetu prostřednictvím sítě WLAN. Aplikace AL-KO inTOUCH Smart Garden informuje, kdy jsou k dispozici nové aktualizace softwaru pro robotickou sekačku na trávu. Ty se stahují automaticky.

Aplikace AL-KO inTOUCH Smart Garden

Aplikace „AL-KO inTOUCH Smart Garden“ je k dispozici pro zařízení se systémem Android v

Google Play Store a pro zařízení se systémem iOS v Apple App Store:



Naskenujte tento QR kód a zjistíte, jak nainstalovat aplikaci AL-KO inTOUCH Smart Garden do svého smartphonu. Získáte zde také další informace o svém přístroji. Můžete jej také použít k připojení chytrého zařízení k internetu.

i UPOZORNĚNÍ Robotická sekačka na trávu se připojuje výhradně k síti WLAN 2,4 GHz. Síť WLAN 5 GHz nejsou podporovány.

Ke spojení vaší robotické sekačky na trávu vybavené WLAN s aplikací AL-KO inTOUCH Smart Garden se musí robotická sekačka na trávu a smartphone nacházet v dosahu směrovače s dostatečnou intenzitou signálu (doporučení: min. 50 %).

1. Spusťte aplikaci AL-KO inTOUCH Smart Garden.
2. Vytvoření **jednorázového** uživatelského účtu:
 - Klikněte na „Přihlášení / registrace“ > „Zaregistrovat se“.
 - Zadejte e-mailovou adresu a heslo.
 - Aktivujte pole „Přečteno a souhlasím...“.
 - Klikněte na tlačítko „Zaregistrovat se“.
3. Přihlaste se k vytvořenému uživatelskému účtu.
4. Klepnutím na „Přidat nové zařízení“ spusťte průvodce připojením.
5. Dodržujte další pokyny.

i UPOZORNĚNÍ Jestliže se robotická sekačka na trávu pohybuje v oblasti zahrady se slabým nebo žádným připojením WLAN, nastavení aplikace AL-KO inTOUCH Smart Garden se provedou až tehdy, když se robotická sekačka na trávu vrátí zpět do oblasti s dobrým signálem. Jestliže intenzita signálu směrovače lokální sítě WLAN nepokrývá celou zahradu, lze tento dosah zvětšit běžným opakovacím.

V případě poruchy vám pomůže prodejce s nainstalovanou aplikací AL-KO inTOUCH Smart Garden. Ovládání robotické sekačky na trávu musí být prodejci povoleno prostřednictvím aplikace AL-KO inTOUCH Smart Garden.

Vedle dálkového přístupu na napojenou robotickou sekačku na trávu nabízí aplikace AL-KO inTOUCH Smart Garden další funkce, jako např. spojení s jinými přístroji AL-KO, oznámení v případě poruchy.

3 BEZPEČNOST

3.1 Použití v souladu s určeným účelem

Tento přístroj je určen výhradně jen k použití v soukromém sektoru. Jakékoliv jiné používání a dále nepovolené přestavby a dodatečné montáže budou považovány za použití k jinému než určenému účelu a mají za následek zánik záruky, dále ztrátu konformity a odmítnutí jakékoli odpovědnosti za škody způsobené uživateli nebo třetí straně ze strany výrobce.

Meze použití přístroje jsou: viz technické údaje.

3.2 Možné chybné použití

Tento přístroj není vhodný k používání ve veřejných zařízeních, parcích, sportovištích, resp. v zemědělství a lesnictví.

3.3 Bezpečnostní a ochranná zařízení

⚠ VÝSTRAHA! Nebezpečí zranění. Poškozená a vyřazená bezpečnostní a ochranná zařízení mohou vést k těžkým poraněním.

- Defektní bezpečnostní a ochranná zařízení nechejte opravit.
- Bezpečnostní a ochranná zařízení nikdy nevyřazujte z provozu.

3.3.1 Zadávání PIN a PUK

Přístroj lze spustit jediňe zadáním kódu PIN (Personal Identification Number). Tím se brání zapnutí neoprávněnými osobami. Tovární nastavení kódu PIN je 0000. Kód PIN lze změnit – viz *Kapitola 5.2 "Provedení základních nastavení", strana 240.*

Při trojíím chybném zadání kódu PIN je třeba zadat k odblokování kód PUK (Personal Unlocking Key). Zadáte-li špatně i tento kód, je třeba počkat 24 hodin, než bude možné znovu zadat kód.

- Kódy PIN a PUK si uložte na místě nepřístupném neoprávněným osobám.

3.3.2 Snímače

Přístroj je vybaven několika bezpečnostními snímači. Po vypnutí bezpečnostním snímačem se přístroj automaticky nezapíná. Na displeji se zobrazí chybové hlášení a to je třeba potvrdit. Důvod reakce snímače je třeba neprodleně odstranit.

Senzor zvedání

Jestliže přístroj zvednete během provozu za kryt, pohon pojezdu se vypne a řezací nože se zastaví.

Nárazové senzory k rozpoznávání překážek

Přístroj je vybaven senzory, které při kontaktu s překážkami zajistí změnu směru jízdy. Při nárazu na překážku se horní díl krytu lehce posune a snímač nárazu zareaguje.

Senzor náklonu ve směru jízdy/stranou

Dosáhne-li přístroj při jízdě stoupání nebo klesání ve směru jízdy či příčné šikmé polohy, které přesahují sklon nastavený pro přístroj, přístroj se obrátí, resp. změni svůj směr jízdy.

Dešťový senzor

Přístroj je podle modelu vybaven dešťovým senzorem, který v aktivovaném stavu přeruší průběh sečení v případě deště a zajistí návrat přístroje do základny (viz technické údaje).

Senzor mrazu

Přístroj je vybaven senzorem mrazu, který při nízkých teplotách zobrazí hlášení na přístroji nebo push zprávu v aplikaci AL-KO inTOUCH Smart Garden (viz technické údaje). Lze nastavit teplotu pro vydání hlášení.

Elektromagnetické emise



Přístroj lze spolehlivě provozovat v bezprostřední blízkosti jiných robotických sekaček na trávu (vzdálenost 0,5 m).

Signál použitý ve vymezovacím kabelu odpovídá standardu definovanému asociací EGMF (Asociace evropských výrobců zahradnických přístrojů – Vereinigung Europäischer Gartengerätehersteller) o elektromagnetických emisích.

3.4 Bezpečnostní pokyny

3.4.1 Obsluha

- Přístroj nesmí samostatně používat mladiství mladší 16 let nebo osoby s omezenými tělesnými, senzoricými nebo duševními schopnostmi nebo s nedostatečnými zkušenostmi a znalostmi a dále osoby, které nejsou seznámeny s návodem k použití. Respektujte eventuální zemské specifické bezpečnostní předpisy týkající se minimálního věku uživatele.
- Neobsluhujte přístroj pod vlivem alkoholu, drog nebo léků.

3.4.2 Osobní ochranné vybavení

- Aby nedošlo k úrazu, noste předpisové oblečení a bezpečnostní vybavení.
- Osobní ochranné vybavení se skládá z:
 - dlouhé kalhoty a pevná obuv.
 - při údržbě a péči: ochranné rukavice.

3.4.3 Bezpečnost osob a zvířat

Ve veřejně přístupných areálech musí být kolem oblasti sečení umístěna výstražná upozornění s tímto obsahem:

⚠ POZOR! Automatická sekačka na trávu v provozu! Nepřibližujte se k přístroji! Dávejte pozor na děti a zvířata!

- Za provozu zajistěte, aby se osoby a zejména děti, zvířata nezdržovaly v blízkosti přístroje nebo na něm, a aby si s ním nehrály.
- Sezení na přístroji a zasahování dovnitř mezi řezací nože je zakázáno!
- Tělo a oděv držte v dostatečné vzdálenosti od řezacího ústrojí.
- K ochraně nočních zvířat, jako např. ježků, nepoužívejte robotickou sekačku Robolinoh za tmy.

3.4.4 Bezpečnost stroje

- Před zahájením práce zajistěte, aby se v pracovní oblasti přístroje nenacházely žádné předměty (například větve, kusy skla, kovů a oděvů, kameny, zahradní nábytek, zahradnické náčiní nebo hračky). Tyto předměty by mohly poškodit řezací nože přístroje nebo by je přístroj mohl poškodit.
- Přístroj používejte jen za následujících podmínek:
 - Přístroj není znečištěný.
 - Přístroj nevykazuje žádná poškození ani nejví známky opotřebení.
 - Všechny ovládací prvky fungují.
 - Základna a síťová část včetně elektrických přívodů jsou nepoškozené a fungují.
- Poškozené díly vždy vyměňte za originální náhradní díly výrobce.
- Po poškození nechejte přístroj opravit.
- Uživatel přístroje je odpovědný za nehody přístroje s jinými osobami nebo za jejich majetek.

3.4.5 Bezpečnost elektrických součástí

- Přístroj nikdy neprovozujte, je-li na sečené ploše v provozu postřikovač trávniku.

- Přístroj nikdy nepostřikujte vodou.
- Přístroj neotevírejte.

4 MONTÁŽ

4.1 Vybalení přístroje

1. Obal otevírejte opatrně.
2. Všechny komponenty vyjměte opatrně z obalu a zkontrolujte, zda nedošlo k poškození během přepravy.

Upozornění: V případě škod způsobených během přepravy ihned informujte svého specializovaného prodejce nebo servisního partnera AL-KO.

3. Kontrola rozsahu dodávky, viz *Kapitola 2.1 "Rozsah dodávky (01)", strana 231.*

Jestliže budete přístroj zasílat dál, uschovejte si originální obal a doprovodné dokumenty. Obal a dokumenty jsou potřeba i pro zpětné zásilky.

4.2 Plánování sečených oblastí (05)

Stanoviště základny (05/1)

- Pokud možno co nejkratší cesta k největší sečené ploše
- Rovný podklad
- Chráněné před přímým slunečním zářením a silným povětrnostním vlivům
- Možnost připojení elektrického napájení
- Volný přístup pro robotickou sekačku na trávu

Pokládání vymezení kabelu (05)

Vymezení kabelu musí být veden v nepřerušené smyčce ve směru hodinových ručiček.

Koridory mezi sečenými oblastmi (05/h)

Koridor je úzké místo na ploše trávniku a může sloužit ke spojení dvou sečených ploch.

Hlavní plocha a vedlejší plocha/plochy (05)

Hlavní i vedlejší plocha jsou vymezeny stejným nepřerušeným vymezením kabelu.

- Hlavní plocha (05/HF): Je to plocha trávniku, ve které se nachází základna a kterou přístroj může celoplošně automaticky posekat.
- Vedlejší plocha (05/NF): Pokud se na trávniku nachází plocha, na kterou se přístroj z hlavní plochy nedostane, pak přístroj v případě potřeby ručně přeneste na vedlejší plochu. Vedlejší plochy lze zpracovat v ručním provozu.
- Délka sečení podél okrajů: Při provozu na vedlejších plochách může být zadána délka vy-

mezovacího kabelu. S touto délkou se provádí sečení podél okrajů. Poté je plocha sečena podle uvedeného času.

Poloha počátečních bodů (05/X0 – 05/X3)

Přístroj jede ve stanovenou dobu sečení podél vymezovacího kabelu až do stanoveného počátečního bodu a tam začne sekat.

Pomocí počátečních bodů lze stanovit, které oblasti sečené plochy budou sečeny častěji.

4.3 Příprava sečených oblastí

1. Zkontrolujte, zda plocha trávníku není větší než plošný výkon přístroje. V případě příliš velké plochy trávníku vzniká nepravidelně posečený trávník. Případně zmenšete plochu trávníku.
2. Před montáží základny a vymezovacího kabelu a před uvedením přístroje do provozu: Plochu trávníku posekejte sekačkou na trávu tak, aby trávník byl nízký.
3. Z plochy trávníku odstraňte překážky nebo je vymezte pomocí vymezovacího kabelu (Vymezení překážek):

- Ploché překážky, které lze přejet a které by mohly poškodit řezací nože (například ploché kameny, přechody z trávníku na terasu nebo cesty, desky, obrubníky apod.),
- díry a vyvýšeniny v ploše trávníku (například krtčí hromádky, podrytí, jedlové šišky, spadané ovoce atd.),
- Strmá stoupání nebo klesání větší než hodnoty uvedené v technických údajích
- voda (například rybníky, potoky, plovací bazény atd.) a jejich vymezení k ploše trávníku,
- keře a houštiny, živé ploty, které se mohou rozšiřovat.

4.4 Instalace základny (07/a, 17)

1. Základnu (05/1) umístěte kolmo k plánované poloze vymezovacího kabelu a vyrovnejte ji následovně:
 - Vodorovně (zkontrolovat vodováhou)
 - Přímý a rovný vjezd a výjezd
 - Bez převýšení (u následného zašroubování zemních šroubů se nabíjecí sloupek nesmí ohnout nebo naklonit)
2. Základnu (07/1) připevněte k zemi pomocí zemních šroubů (07/2).

Základna může být také umístěna mimo plochu trávníku (17). Přitom musí být položen vymezovací kabel, viz zobrazenou grafiku.

4.5 Instalace vymezovacího kabelu

UPOZORNĚNÍ Je-li vymezovací kabel dodávaný podle modelu příliš krátký, můžete si od svého specializovaného prodejce nebo servisního partnera AL-KO zakoupit prodlužovací kabel.

4.5.1 Připojení vymezovacího kabelu k základně (07/b)

1. Vymezovací kabel (07/4) vytáhněte z obalu.
2. Sejměte kryt kabelové šachty (07/3) na přípojce (07/A).
3. Odizolujte konec vymezovacího kabelu (07/6) a zasuňte jej do svorky (07/7).
4. Zavřete svorku.
5. Vymezovací kabel vedte přes odlehčení tahu (07/5) s kabelovou rezervou z kabelové šachty.

UPOZORNĚNÍ S kabelovou rezervou můžete i později provést malé úpravy vedení kabelu.

6. Nasadte kryt kabelové šachty.

4.5.2 Položení vymezovacího kabelu (05)

Vymezovací kabel může být položen buď na trávníku, nebo také do 10 cm pod trávníkem. Položení pod trávník může provést specializovaný prodejce.

Obě varianty lze navzájem kombinovat.

POZOR! Nebezpečí poškození vymezovacího kabelu. Při poškození nebo přeseknutí vymezovacího kabelu není možný přenos řídicích signálů k přístroji. V takovém případě je třeba vymezovací kabel opravit nebo vyměnit. Vymezovací kabely jsou k dostání od společnosti AL-KO.

- Vymezovací kabel pokládejte vždy přímo na zemi. Je-li to třeba, zajistěte ho dalším travním hřebem.
- Vymezovací kabel chraňte při pokládání a za provozu před poškozením.
- V blízkosti vymezovacího kabelu nekopejte ani nekypřete zem.

1. Vymezovací kabel upevněte v pravidelných vzdálenostech travními hřebky nebo ho umístěte pod zem (do max. hloubky 10 cm).
2. Vymezovací kabel položte kolem překážek: viz *Kapitola 4.5.3 "Vymezení překážek", strana 239.*

3. Založení koridorů mezi sečenými oblastmi: viz *Kapitola 4.5.4 "Vymezení koridorů (05/h)", strana 239.*
4. Vymezení příliš velkého stoupání nebo klesání: viz *Kapitola 4.5.5 "Vymezení klesání (15)", strana 239.*
5. Uložení rezervy kabelu: viz *Kapitola 4.5.6 "Uložení rezervy kabelu (11)", strana 239.*
6. Po úplném položení vymezovacího kabelu připojte vymezovací kabel k přívodu (07/B) základny: viz *Kapitola 4.5.1 "Připojení vymezovacího kabelu k základně (07/b)", strana 238.*

4.5.3 Vymezení překážek

V závislosti na okolí pracovní oblasti musí být vymezovací kabel veden v různých vzdálenostech od překážek. K zjištění správné vzdálenosti použijte pravítko, které lze vyjmout z obalu přístroje.

I UPOZORNĚNÍ Vymezení jsou třeba jen v případě, že nárazové senzory přístroje nemohou rozpoznat překážku. Zamezte přílišnému nebo nepotřebnému vymezení. Odsazení menší než 6 cm je třeba vymežit, protože by jinak přístroj mohl způsobit škody.

Vzdálenost od zdí, plotů, záhonů: min. 20 cm (05)

Přístroj jede ve vzdálenosti 20 cm směrem ven podél vymezovacího kabelu. Proto pokládejte vymezovací kabel od zdí, plotů, záhonů atd. ve vzdálenosti nejméně 20 cm.

Vzdálenost od okrajů teras a dlážděných cest (09)

Je-li hrana terasy nebo cesty výš než plocha trávníku, dodržujte vzdálenost nejméně 20 cm. Je-li hrana terasy nebo cesty ve stejné výšce jako plocha trávníku, lze kabel položit přesně na hranu.

Vzdálenost překážek od vymezovacího kabelu (05)

Jsou-li vymezovací kabely umístěny přesně u sebe směrem od překážky nebo k překážce, tj. ve vzdálenosti 0 cm, přístroj přejede přes vymezovací kabely. Vymezovací kabely nesmíte křížit (06/c), ale položte je paralelně (05/e).

Položení vymezovacího kabelu kolem hran a rohů (05, 10)

- U vnitřních rohů (10/a): Vymezovací kabel položte šikmo, aby přístroj neuvízl v rohu.
- U vnějších rohů (05/j, 10/b): Vymezovací kabel položte do špičky, aby nedošlo ke kolizi přístroje s rohem.

4.5.4 Vymezení koridorů (05/h)

V koridorech dodržujte následující vzdálenosti:

- Celková šířka: min 60 cm
- Vzdálenost vymezovacího kabelu k okraji: 20 cm
- Vzdálenost mezi vymezovacími kabely: min. 20 cm

4.5.5 Vymezení klesání (15)

Klesání větší, než je uvedeno v technických parametrech, musí být vymezeno vymezovacím kabelem (45 % = spád 45 cm na vodorovnou vzdálenost 1 m) (viz technické údaje).

Vymezovací kabel nesmí být položen na svah se sklonem více než 20 %. Aby se předešlo problémům při otáčení, musí být dodržen odstup od 50 cm do 20% sklonu. Pokud je sklon na vnějším okraji pracovní oblasti v jednom bodě více než 20 %, musí být vymezovací kabel položen na rovném terénu ve vzdálenosti 20 cm před začátkem spádu.

4.5.6 Uložení rezervy kabelu (11)

Aby bylo možné po založení sečené oblasti přemisťovat základnu nebo rozšířit oblast sečení, měly by být v pravidelných rozestupech vytvořeny kabelové rezervy vymezovacího kabelu.

Počet kabelových rezerv může být vytvořen podle vlastního uvážení.

I UPOZORNĚNÍ U kabelových rezerv nevytvářejte otevřené smyčky.

1. Vymezovací kabel vedte kolem současného travního hřebu (11/1) a pak zpět k předchozímu travnímu hřebu (11/3).
2. Vymezovací kabel pak opět vedte k současnému travnímu hřebu. Vznikne smyčka. Kabely musí ležet těsně vedle sebe.
3. Smyčku případně upevněte uprostřed dalším travním hřebem (11/2) k zemi.

4.5.7 Typické chyby při položení kabelů (06)

- Rezervy vymezovacího kabelu nejsou položeny ve stejnoměrné podlouhlé smyčce (06/a).
- Vymezovací kabel není správně veden kolem rohů (06/b).
- Vymezovací kabel se kříží, resp. není položen ve směru hodinových ručiček (06/c).
- Vymezovací kabel je položen příliš nepřesně, takže okrajové oblasti travnaté plochy nelze sekat (06/d).

- Vymezovací kabel je položen při přivádění ke vnitřní překážce v ploše trávníku tak, že větve kabelu neleží těsně vedle sebe (06/e).
- Počáteční body jsou umístěny příliš daleko od základny (06/f).
- Vymezovací kabel je položen za okrajem plochy trávníku směrem ven (06/g).
- Při pokládání vymezovacího kabelu je minimální vzdálenost kabelu v koridorech menší než 20 cm (06/h).
- Vymezovací kabel je položen příliš blízko, tzn. ve vzdálenosti menší než 20 cm od překážek, které nelze přejít (06/i).

4.6 Připojení základny k elektrickému napájení (08)

1. Síťový zdroj (08/1) umístěte na suché místo chráněné před přímým slunečním zářením v dostatečné blízkosti od základny (08/2).
2. Kabel (08/3) pevně našroubujte na síťový zdroj.
3. Síťovou zástrčku (08/4) síťového zdroje zasuněte do před deštěm chráněné zásuvky (08/5).

UPOZORNĚNÍ Síťový zdroj doporučujeme připojit k elektrické síti přes ochranný spínač FI se jmenovitým svodovým proudem <30 mA.

4.7 Kontrola spojení základny (08)

1. Zkontrolujte, zda svítí kontrolka LED na přední straně nabíjecího sloupku (13/1). Pokud ne:
 - Vytáhněte síťovou zástrčku.
 - Zkontrolujte všechna zásuvná spojení elektrického napájení a vymezovacího kabelu, zda jsou správně usazena a zda nejsou poškozena.

Indikace stavu kontrolky LED

LED	Provozní stavy
Žlutá	<ul style="list-style-type: none"> ■ Svítí, je-li elektrické napájení v pořádku.

4.8 Instalace sady rychlého navádění

Sada rychlého navádění slouží k rychlé jízdě Robolinhos do základny.



Naskenujte tento QR kód a zjistěte, jak nainstalovat sadu rychlého navádění. Viz také montážní návod 443565 „Sada rychlého navádění – instalace“.

5 UVEDENÍ DO PROVOZU

Tato kapitola popisuje jednání a nastavení, která jsou třeba k prvnímu uvedení přístroje poprvé do provozu. Bezpodmínečně dbejte, abyste všechny kroky uvedení do provozu prováděli postupně.

Všechna ostatní nastavení viz viz *Kapitola 7 "Nastavení", strana 242.*











5.1 Nabíjení akumulátoru (12)



Za běžného provozu se akumulátor přístroje automaticky pravidelně nabíjí.



UPOZORNĚNÍ Před prvním použitím akumulátor úplně nabijte. Akumulátor je možné skladovat v jakémkoli stavu nabíjení. Přerušení nabíjení akumulátor nepoškozuje. Akumulátor lze nabít jen v případě, že je přístroj zapnutý.

1. Přístroj (12/1) postavte do základny (12/3) tak, aby se kontaktní plochy přístroje dotýkaly nabíjecích kontaktů základny.
2. Přístroj zapněte tlačítkem .
3. Displej na přístroji zobrazuje **Akumulátor se nabíjí**. Pokud ne: viz *Kapitola 10 "Pomoc při poruchách", strana 246.*

5.2 Provedení základních nastavení

1. Otevřete kryt.
2. Přístroj zapněte tlačítkem . Zobrazí se firmware, kód a typ.
3. V nabídce volby jazyka zvolte tlačítkem  nebo  jazyk a zadání potvrďte .
4. V nabídce **Přihlášení > Zadání PIN** zadejte přednastavený PIN **0000**. K tomu účelu po sobě zvolte tlačítkem  nebo  číslici **0** a zadání potvrďte tlačítkem . Po zadání kódu PIN se přístup povolí.
5. V nabídce **Změnit PIN**:
 - Do pole **Zadat nový PIN** zadejte nový čtyřmístný PIN podle své volby. K tomu účelu po sobě zvolte tlačítkem  nebo  jednu číslici a zadání potvrďte tlačítkem .
 - Do pole **Zopakovat nový PIN** zadejte znovu nový PIN. Jsou-li obě zadání shodná, zobrazí se **PIN úspěšně změněn**.
6. V nabídce **Zadat datum** nastavte aktuální datum (formát: **DD.MM.20RR**). K tomu účelu

po sobě zvolte tlačítkem  nebo  jednu číslici a zadání potvrďte tlačítkem .

7. V nabídce **Zadat přesný čas > 24hod.** formát zadejte aktuální čas (formát: HH:MM). K tomu účelu po sobě zvolte tlačítkem  nebo  jednu číslici a zadání potvrďte tlačítkem .

Základní nastavení jsou dokončena. Zobrazí se stav **Nekalibrováno Stisknout tlačítko Start**.

5.3 Nastavení výšky sečení (14)

Výšku sečení lze ručně plynule nastavit v rozmezí 25 – 55 mm.

 UPOZORNĚNÍ Pro automatickou kalibrační jízdu a také pro nastavení počátečních bodů se doporučuje výška sečení 55 mm.

1. Otevřete kryt (14/1).
2. Nastavení výšky sečení (aktuální výška sečení v průhledítku (14/3) zobrazená v milimetrech):
 - Zvýšení výšky sečení (tzn. výšky trávniku): Otočným knoflíkem (14/2) otáčejte ve směru hodinových ručiček (14/+).
 - Snížení výšky sečení (tzn. výšky trávniku): Otočným knoflíkem (14/2) otáčejte proti směru hodinových ručiček (14/-).
3. Kryt zavřete.

5.4 Automatická kalibrační jízda

Postavení přístroje do výchozí polohy (13)

1. Přístroj postavte v sečené ploše do výchozí polohy:
 - min. 1 m vlevo a 1 m před základnou
 - přední stranou směrem k vymezovacímu kabelu

Zahájení kalibrační jízdy

1. Zkontrolujte, zda se v předpokládaném rozsahu pohybu přístroje nenacházejí žádné překážky. Přístroj musí mít možnost přejet oběma předními koly současně přes vymezovací kabel. Případné překážky odstraňte nebo kabel položte dočasně směrem dovnitř (nutno min 35 cm).
2. Přístroj nastartujte tlačítkem . Na displeji se zobrazí:
 - **! Varování! Spuští se pohon**
 - **kalibrování, Fáze [1]**

Během kalibrační jízdy

Přístroj najíždí ke zjištění intenzity signálu nejprve přímo přes ohraničující kabel ven, pak do základny a v ní zůstane stát.

- Na displeji se zobrazí hlášení **Kalibrace ukončena**.
- Akumulátor se nabíjí.

 UPOZORNĚNÍ Přístroj musí při zajíždění do základny zůstat stát. Jestliže při zajíždění do základny netrefí kontakty, jede dále k vymezovacímu kabelu. Jestliže přístroj projede základnou, kalibrace se nezdařila. V takovém případě musí být základna lépe vyrovnaná a proces kalibrace se musí zopakovat.

Po kalibrační jízdě























Zobrazí se právě přednastavená doba sečení.

Všechna ostatní nastavení viz viz *Kapitola 7 "Nastavení", strana 242*.

5.5 Nastavení počátečních bodů

K zajištění řádného provozu a snížení počtu chybových hlášení musí být změřena délka smyčky funkcí **Zaučení zahajovacích bodů**.

Zaučení zahajovacích bodů

1. Přístroj postavte do základny.
2. Přístroj zapněte tlačítkem .
3. Tlačítkem  vyvolejte hlavní nabídku.
4.  nebo  * **Programy** 
5.  nebo  * **Počáteční body** 
6.  nebo  * **Zaučení zahajovacích bodů** 
7.  nebo  * **Spustit jízdu k zaučení počátečních bodů** :
 -  nebo  **Start** . Přístroj jede podél vymezovacího kabelu.
 -  nebo  **Zde** , pokud přístroj dosáhl požadovaného počátečního bodu. Počáteční bod se uloží.
8.  nebo  **Dosadit počáteční bod 1** , pokud při konfigurační jízdě nebyl stanoven žádný počáteční bod. Jestliže nebude stanoven počáteční bod, počáteční body se stanoví automaticky.

9. nebo Počáteční bod x: XXm
 , jestliže byl dosažen poslední počáteční bod.

Ruční určení počátečních bodů (05)

První počáteční bod (05/X0) je přednastaven a nachází se 1 m vpravo vedle základny. Za tímto bodem lze definovat další body spuštění (viz technické údaje).

Při stanovení počátečních bodů respektujte tyto zásady:

- Počáteční body nestavte příliš daleko od základny resp. příliš blízko navzájem (06/f).
- Použijte jen nutný počet počátečních bodů.

1. nebo * Počáteční body
2. nebo * Bod x1 u [020m]
 Pomocí nebo vyberte za sebou jdoucí číslice a potvrďte je pomocí .
3. nebo * Bod x2 u [075m]
 Pomocí nebo vyberte za sebou jdoucí číslice a potvrďte je pomocí .
4. Je-li to třeba, nastavte další počáteční body.
5. Tlačítkem se vrátíte zpět do hlavní nabídky.

6 OBSLUHA

6.1 Ruční spuštění přístroje

1. Přístroj zapněte s .
 Neplánované sečení okrajů: viz *Kapitola 7.7 "Sečení okrajů s ručním spuštěním", strana 244.*
2. Přístroj nastartujte ručně s .

6.2 Přerušování režimu sečení

- Stiskněte na základně (12/4) nebo na přístroji.

Přístroj automaticky najede zpět do základny. Smaže plán sečení daného dne a znovu se spustí dalšího dne v nastavenou dobu.

- Na přístroji stiskněte .
 Sečení se na půl hodiny přerušuje.
- Na přístroji stiskněte .
 Přístroj se vypne.

UPOZORNĚNÍ V nebezpečných situacích lze přístroj zastavit tlačítkem STOP (12/2).

6.3 Sečení vedlejší plochy (05/NF)

1. Zvedněte přístroj a ručně ho posadíte do vedlejší plochy.
2. Přístroj zapněte tlačítkem .
3. Tlačítkem vyvolejte hlavní nabídku.
4. nebo * Nastavení
5. nebo * Sečení vedlejší plochy
6. Tlačítkem nebo zvolte dobu sečení.
7. Přístroj nastavte ručně tlačítkem .

Podle nastavení: Přístroj seká po nastavenou dobu a poté se vypne nebo seká až do vyčerpání akumulátoru.

Po sečení vedlejší plochy přístroj opět ručně postavte do základny.

7 NASTAVENÍ

7.1 Vyvolání nastavení – všeobecně

1. Tlačítkem vyvolejte hlavní nabídku.
Upozornění: Hvězdička * před bodem nabídky zobrazuje, že daný bod je právě vybraný.
2. nebo * Nastavení
3. Tlačítkem nebo zvolte požadovaný bod nabídky a zadání potvrďte tlačítkem .
4. Provedte nastavení.
Upozornění: Body nabídky jsou popsány v následujících odstavcích.
5. Tlačítkem se vrátíte zpět do hlavní nabídky.

UPOZORNĚNÍ Další body nabídky: viz *Kapitola 5.2 "Provedení základních nastavení", strana 240.*

7.2 Aktivace / deaktivace tónů tlačítek

1. nebo * Tóny tlačítek
2. Aktivace / deaktivace tónů tlačítek:
 - nebo Aktivovat :
 aktivace tónů tlačítek.
 - nebo Deakt. :
 deaktivace tónů tlačítek.

7.3 Aktivace / deaktivace režimu Eco

V režimu Eco přechází přístroj do režimu úspory energie. Tím se snižuje spotřeba energie a také emise hluku.

UPOZORNĚNÍ V případě vysoké a husté trávy a také u hustého umělého trávníku se nedoporučuje nebo případně není možné.

1. nebo * EcoMode
2. Aktivace / deaktivace režimu Eco:
 - Aktivovat : aktivace režimu Eco.
 - Deakt. : deaktivace režimu Eco.

7.4 Nastavení dešťového senzoru

UPOZORNĚNÍ Sečení suché trávy snižuje míru znečištění. Aktivací dešťového senzoru a nastavením doby prodlevy lze zamezit sečení mokré trávy přístrojem.

Je-li dešťový senzor aktivní, přístroj najede s počínajícím deštěm do základny. Tam zůstane, dokud dešťový senzor neuschne. Poté ještě nějaký čas (nastavený jako prodleva) počká, než bude pokračovat v sečení. Citlivost dešťového senzoru lze nastavit.

1. nebo * Dešťový senzor
2. Aktivace / deaktivace dešťového senzoru:
 - nebo Aktivovat : aktivace dešťového senzoru.
 - nebo Deakt. : deaktivace dešťového senzoru.
3. Nastavení zpoždění dešťového senzoru:
 - nebo * Zpoždění dešťového senzoru
 - xx hodin xx minut

Pomocí nebo zvolte požadovanou hodnotu zpoždění a potvrďte ji .
4. Nastavení citlivosti dešťového senzoru:
 - nebo * Citl. vůči dešti
 - Pomocí nebo nastavte požadovanou hodnotu citlivosti a potvrďte ji .

7.5 Nastavení programu sečení

7.5.1 Nastavení programu sečení – všeobecně

1. Tlačítkem vyvolejte hlavní nabídku.
2. nebo * Programy
3. Tlačítkem nebo zvolte bod nabídky a zadání potvrďte tlačítkem .
4. Provedení nastavení.
Upozornění: Body nabídky jsou popsány v následujících odstavcích.

7.5.2 Nastavení doby sečení

UPOZORNĚNÍ Mezi programováním dob sečení a spuštěním sečení musí být nejméně 30 min. Pokud ne, přístroj se spustí nejdříve 30 min po posledním stisknutí tlačítka.

V bodu nabídky Týdenní program se nastavují dny a časy, kdy má přístroj sekat. Nastavení případně přizpůsobte velikosti své zahrady. Pokud jsou přibližně po týdnu stále ještě patrně neposekané oblasti, prodlužte dobu sečení.

1. nebo * Týdenní program
 - nebo * všechny dny [X]: Přístroj seče denně v nastavených časech. Jestliže se zobrazuje Všechny dny [] seče přístroj jen v nastavených dnech v týdnu.
 - nebo * Pondělí [X]... * Neděle [X]: Přístroj seče v nastavených dnech v týdnu v nastavený čas. Jestliže se zobrazuje například Pondělí [] přístroj v daný den neseče.
 - nebo Změnit : Aktivujte příslušný den [X] nebo ho deaktivujte [], nastavte časy, druh sečení a počáteční body.
2. Nastavení pro všechny dny nebo příslušný den:
 - např. * [M] 07:00–10:00 [?]: Běžné sečení [M] od 07:00 – 10:00 hod. s automaticky se měnícím bodem počátku 0 – 9 [?].
 - např. * [R] 16:00–18:00 [1]: Přístroj zahájí sečení podél okrajů [R] v 16:00 hodin a jede po celé délce vymezovacího kabelu. Poté začne sekat plochu v počátečním bodu 1 [1]. Kolem

18:00 hodiny, resp. jakmile je akumulátor vybitý, najede přístroj zpět do základny.

- Např. * [P] 16:00-18:00 [3]: Přístroj začne v 16:00 hodin v počátečním bodu 3 [3] sekat v režimu průjezdu [P]. Kolem 18:00 hodiny, resp. jakmile je akumulátor vybitý, najede přístroj zpět do základny.

- nebo Změnit : Změňte vybrané nastavení.

- nebo Dále : Potvrďte změněné nastavení a pokračujte k dalšímu nastavení.

- nebo Uložit : Všechna změněná nastavení daného bodu nabídky se uloží.

7.5.3 Režim průjezdu

Režim průjezdu zajišťuje lepší výsledky sečení v úzkých průjezdech.

- Nastavte počáteční bod v úzkém průjezdu (viz *Kapitola 5.5 "Nastavení počátečních bodů", strana 241*).
- Začněte od nastaveného počátečního bodu v režimu (viz *Kapitola 7.5 "Nastavení programu sečení", strana 243*).
 - Např. * [P] 16:00-18:00 [3]: Přístroj začne v 16:00 hodin v počátečním bodu 3 [3] sekat v režimu průjezdu [P]. Kolem 18:00 hodiny, resp. jakmile je akumulátor vybitý, najede přístroj zpět do základny.

7.6 inTOUCH

Stávající spojení s routerem může být odpojeno. Přístroj tak bude na 30 minut připravený pro vytvoření nového spojení.

i UPOZORNĚNÍ K pozdějšímu vytvoření spojení musí být spojení nejdříve znovu odpojeno, a to i v případě, že přístroj předtím nebyl spojen s routerem.

- nebo * inTOUCH
- Oddělit spojení
Přístroj hlásí: Hotovo.
- Pomocí potvrdíte a návrat zpět k nabídce.

7.7 Sečení okrajů s ručním spuštěním

Při ručním spuštění je možné zde nastavit, že přístroj začne se sečením podél okrajů.

Sečení podél okrajů provádět v naprogramovanou dobu sečení: Nastavení doby sečení.

- nebo * Sekání okrajů
- nebo * U ručního spuštění

7.8 Nastavení sečení vedlejších ploch

- nebo * Sečení vedlejší plochy
- Zapnutí sečení vedlejších ploch:
 - nebo Neaktivní : sečení vedlejších ploch je vypnuté.
 - nebo Aktivní : sečení vedlejších ploch je zapnuté. Přístroj seče tak dlouho, dokud se nevybíje akumulátor.
- Nastavení doby sečení:
 - nebo Doba sečení v min : přístroj seče vedlejší plochu po nastavenou dobu. Lze nastavit: 30/60/90/120 min / do vybití akumulátoru.
- Nastavení sečení vedlejší plochy podél okrajů: Sekání okrajů .
- Nastavení délky smyčky vedlejší plochy: nebo Smyčka . Lze nastavit délky smyčky od 10 m do 100 m v krocích po 10 m. Přístroj seče nejdříve okraj a pak vedlejší plochu.

7.9 Nastavení kontrastu displeje

Je-li displej špatně čitelný, například protože je osvětlen sluncem, lze zobrazení vylepšit změnou nastavení kontrastu.

- nebo * Kontrast displeje
- Tlačítkem nebo zvýšte/snižte kontrast displeje a zadání potvrdíte tlačítkem .

7.10 Ochrana nastavení

Je-li ochrana nastavení neaktivní, je třeba zadávat kód PIN jen při potvrzení chyb důležitých z hlediska bezpečnosti.

- nebo * Ochrana nastavení
- Aktivace / deaktivace ochrany nastavení:
 - nebo Aktivovat : aktivace ochrany nastavení.
 - nebo Deakt. : deaktivace ochrany nastavení.

7.11 Nová kalibrace

Jestliže se změnila poloha nebo délka vymezovacího kabelu nebo přístroj již vymezovací kabel nenachází, je třeba provést novou kalibraci.

1. nebo Nová kalibrace
2. Vynulovat kalibraci?
3. Provedení kalibrační jízdy: Automatická kalibrační jízda.

7.12 Vraťte se k nastavení z výroby

Například před prodejem přístroje je možné např. obnovit nastavení z výroby.

1. nebo *Tovární nastavení
Přístroj hlásí: Nastavení úspěšně obnoveno

8 ZOBRAZENÍ INFORMACÍ

Nabídka **Informace** slouží k zobrazení údajů přístroje. V této nabídce nelze provádět žádná nastavení.

1. Tlačítkem vyvolejte hlavní nabídku.
2. nebo * **Informace**
3. Tlačítkem nebo zvolte bod nabídky a zadání potvrďte tlačítkem .

Upozornění: Body nabídky jsou popsány v následujících odstavcích.

4. Tlačítkem se vrátíte zpět do hlavní nabídky.

Servis nožů

Servisní obrazovka zobrazuje, za kolik hodin provozu bude třeba provést servis nožů. Počítadlo lze vynulovat ručně. Servis nožů nechejte provést odborným prodejcem, technikem nebo servisním partnerem společnosti AL-KO.

Vynulování počítadla servisu nožů:

1. nebo **Potvrdit**

Hardware

Zobrazuje informace o přístroji, například o typu, roku výroby, hodinách provozu, sériovém čísle, počtu sečení, celkové době sečení, počtu cyklů nabíjení, celkové době nabíjení, délce smyčky vymezovacího kabelu.

Software

Zobrazuje verzi softwaru.

! **UPOZORNĚNÍ** Udržujte software robotické sekačky na trávu Robolinho vždy aktuální. Pravidelně kontrolujte verzi firmwaru, a je-li to nutné, aktualizujte ji. Software Robolinho Updater najdete na internetu na adrese: www.al-ko.com/shop/de/robolinho-autoupdater

Informace o programu

Zobrazuje aktuální nastavení, například celkovou dobu sečení za týden.

Poruše

Zobrazuje naposledy vzniklá hlášení poruch s datem, časem a chybovým kódem.

9 ÚDRŽBA A PÉČE

! **OPATRNĚ!** **Nebezpečí zranění.** Ostrohraně a pohybující se části strojů mohou vést k poranění.

- Při údržbě, ošetřování a čištění vždy noste ochranné rukavice!

9.1 Čištění

POZOR! **Nebezpečí vyplývající z vody.** Voda v robotické sekačce na trávu a v základně způsobuje poškození elektrických součástek.

- Robotickou sekačku na trávu a základnu nepostříkujte vodou.

Čištění robotické sekačky na trávu

! **OPATRNĚ!** **Nebezpečí poranění řezacími noži.** Řezací nože jsou velmi ostré a mohou způsobit požezání.

- Noste ochranné rukavice!
- Dávejte pozor, abyste se žádnou částí těla nepřiblížili k řezacím nožům.

Provedte jednu týdně:

1. Přístroj vypněte tlačítkem .
2. Povrch krytu omyjte, okartáčujte, setřete vlhkým hadrem nebo jemnou houbou.
3. Dno, povrch sekačky a řezací nože okartáčujte.
4. Zkontrolujte řezací nože, zda nejsou poškozené. Případně je vyměňte: viz *Kapitola 9.3 "Výměna řezacích břitů", strana 246.*

Čištění základny

1. Ze základny pravidelně odstraňujte zbytky trávy a listů nebo jiné předměty.
2. Povrch základny setřete vlhkým hadrem nebo jemnou houbou.

9.2 Pravidelná kontrola

Všeobecná kontrola

- Jednou týdně zkontrolujte celou instalaci, zda není poškozená:
 - Stroj
 - Základna
 - Vymezovací kabel
 - Síťový zdroj
- Vadné díly vyměňte za originální náhradní díly výrobce nebo je nechejte vyměnit servisním střediskem výrobce.

Kontrola volnoběhu válců

Provedte jednou týdně:

- Oblasti kolem koleček důkladně očistěte od zbytků trávy a znečištění. Používejte ruční smetáček a hadr.
- Zkontrolujte, zda se kolečka otáčejí volně a zda jsou řiditelná.
Upozornění: Jestliže se kolečka otáčejí obtížně nebo nejsou řiditelná, nechejte je vyměnit v servisním středisku výrobce.

Zkontrolujte kontaktní plochy robotické sekačky na trávu

- Nečistoty setřete hadrem a poté lehce namažte tukem na kontakty.

Kontrola nabíjecích kontaktů základny

- Vytáhněte síťovou zástrčku.
- Nabíjecí kontakty stiskněte směrem k základně a uvolněte je. Nabíjecí kontakty se musí pružně vrátit zpět do výchozí polohy.
Upozornění: Jestliže se nabíjecí kontakty nevracejí pružně zpět, nechejte je vyměnit v servisním středisku výrobce.

9.3 Výměna řezacích břitů

⚠ OPATRNĚ! Nebezpečí poranění řezacími noži. Řezací nože jsou velmi ostré a mohou způsobit pořezání.

- Noste ochranné rukavice!
- Dávejte pozor, abyste se žádnou částí těla nepřiblížili k řezacím nožům.

POZOR! Poškození přístroje nesprávnou opravou. Vyrovnáním ohnutých vestavěných řezacích nožů může dojít k poškození nožového bubnu.

- Ohnuté řezací nože nikdy nenarovnávejte.
- Ohnuté řezací nože vyměňte za originální náhradní díly výrobce.

Opotřebované nebo ohnuté řezací nože musíte vyměnit.

- Přístroj vypněte tlačítkem .
- Přístroj položte řezacími noži směrem nahoru.
- Vyšroubujte upevňovací šrouby.
- Řezací nože vyjměte z uložení nožů.
- Uložení nožů očistěte měkkým kartáčem.
Upozornění: Řezací nože jsou nabroušeny po celé délce, a proto mohou být při montáži otočeny o 180°, čímž se zdvojnásobí jejich životnost.
- Výměna řezacích nožů:
 - Jestliže řezací nože nebyly od první montáže ještě otočeny: Řezací nože otočte o 180° a znovu je nasadte do uložení nožů tak, aby nabroušená strana ukazovala k přístroji a znovu ručně zašroubujte upevňovací šrouby.
 - Jestliže již byly řezací nože od první montáže jednou otočeny: Nové řezací nože nasadte do uložení nožů tak, aby nabroušená strana ukazovala k přístroji, a ručně zašroubujte upevňovací šrouby.
Upozornění: Vždy používejte výhradně originální náhradní díly výrobce.

V případě silného znečištění, které nelze odstranit kartáčem, musí dojít k výměně nožového bubnu. Nevyváženost totiž může vést ke zvýšené hlučnosti, zvýšenému opotřebování a poruchám funkce.

Protahovací nože zpravidla není třeba vyměňovat.

10 POMOC PŘI PORUCHÁCH

10.1 Korekce chyb přístroje a používání

⚠ OPATRNĚ! Nebezpečí zranění. Ostrohrané a pohybující se části stroje mohou vést k poranění.

- Při údržbě, ošetřování a čištění vždy noste ochranné rukavice!

ℹ UPOZORNĚNÍ V případě poruch, které nejsou v této tabulce uvedené nebo které nemůžete sami odstranit, se obraťte na náš zákaznický servis.



Porucha	Příčina	Odstranění
Přístroj se nezapne.		
	Akumulátor je prázdný.	Přístroj nabijte v základně.
Přístroj uvízne a zahrabe se. Kola se otáčejí dál.		
	<ul style="list-style-type: none"> ■ Nárazové senzory nereagují. 	Obraťte se na servisní středisko výrobce.
	<ul style="list-style-type: none"> ■ Tráva je příliš vysoká. 	<ul style="list-style-type: none"> ■ Výšku sečení nastavte výše, pak ji postupně snižujte na požadovanou výšku. ■ Trávu posekejte nakrátko sekačkou na trávu.
	<ul style="list-style-type: none"> ■ Přístroj uvízl na nerovnosti v trávniku. 	Odstraňte nerovnosti.
Přístroj seče v nesprávnou dobu.		
	<ul style="list-style-type: none"> ■ Přístroj má špatně nastavený čas. 	Nastavte čas.
	<ul style="list-style-type: none"> ■ Doba sečení je chybně nastavena. 	Nastavte dobu sečení.
	<ul style="list-style-type: none"> ■ Přístroj ztrácí nastavený čas. 	Akumulátor je poškozený. Obraťte se na servisní středisko výrobce.
Výsledek sečení je nestejný.		
	<ul style="list-style-type: none"> ■ Doba sečení je příliš krátká. 	Naprogramujte delší doby sečení.
	<ul style="list-style-type: none"> ■ Sečená plocha je příliš velká. 	Zmenšete sečenou plochu.
	<ul style="list-style-type: none"> ■ Nastaven příliš nízký stupeň výšky sečení. 	Výšku sečení nastavte výše, pak ji postupně snižujte na požadovanou výšku.
	<ul style="list-style-type: none"> ■ Řezací nože jsou tupé. 	Řezací nože obraťte nebo v případě potřeby vyměňte.
Provozní doba s akumulátorem se podstatně zkracuje.		
	<ul style="list-style-type: none"> ■ Nastaven příliš nízký stupeň výšky sečení. 	Výšku sečení nastavte výše, pak ji postupně snižujte na požadovanou výšku.
	<ul style="list-style-type: none"> ■ Tráva je příliš vysoká nebo vlhká. 	<ul style="list-style-type: none"> ■ Nechejte trávu uschnout. ■ Výšku sečení nastavte na vyšší stupeň.
Přístroj vibruje nebo je příliš hlučný.		
	Nevyvážení řezacích nožů nebo pohonu řezacích nožů	<ul style="list-style-type: none"> ■ Vyčistěte sekačku. ■ Obraťte se na servisní středisko výrobce.
Akumulátor nelze nabít, resp. nízké napětí akumulátoru		
	<ul style="list-style-type: none"> ■ Nabíjecí kontakty základny jsou znečištěné. ■ Kontaktní plochy přístroje jsou znečištěné. 	Vyčistěte nabíjecí kontakty a kontaktní plochy.
	<ul style="list-style-type: none"> ■ Základna nemá elektrickou energii. 	Základnu připojte k elektrickému napájení.

Kód chyby	Příčina	Odstranění
CN008: Loop signal weak	<ul style="list-style-type: none"> ■ Slabý signál smyčky ■ Vymezovací kabel je zakopaný příliš hluboko. 	<ul style="list-style-type: none"> ■ Zkontrolujte kontrolku LED na základně. ■ Zkontrolujte elektrické napájení základny. Vypojte a zapojte síťový zdroj. ■ Vymezovací kabel vyzvedněte do předepsané výšky, případně ho upevněte přímo na trávniku.
CN010: Bad position	<ul style="list-style-type: none"> ■ Přístroj je mimo vymezenou plochu trávniku. ■ Vymezovací kabel byl položen křížem. 	<ul style="list-style-type: none"> ■ Postavte přístroj na rovnou, vymezenou plochu trávniku. ■ Zkorigujte polohu vymezovacího kabelu v ohybech a okolo překážek. Odstraňte křížení kabelu.
CN011: Escaped robot	Přístroj je mimo vymezenou plochu trávniku.	Zkorigujte polohu vymezovacího kabelu v ohybech a okolo překážek.
CN012: Cal: no loop CN015: Cal: outside	Chyba během kalibrace: <ul style="list-style-type: none"> ■ Přístroj nemůže najít vymezovací kabel. 	<ul style="list-style-type: none"> ■ Zkontrolujte elektrické napájení základny. Vypojte a zapojte síťový zdroj. ■ Přístroj postavte na předepsanou kalibrační polohu, vyrovnejte ho přesně do pravého úhlu. Přístroj musí být schopen přejet vymezovací kabel.
CN017: Cal: signal weak	Chyba během kalibrace: <ul style="list-style-type: none"> ■ Slabý signál smyčky ■ Žádný signál smyčky ■ Vymezovací kabel je vadný. 	<ul style="list-style-type: none"> ■ Přístroj postavte na předepsanou kalibrační polohu, vyrovnejte ho přesně do pravého úhlu. ■ Zkontrolujte elektrické napájení základny. Vypojte a zapojte síťový zdroj. ■ Zkontrolujte, zda není vymezovací kabel poškozený.
CN018: Cal: Collision	Chyba během kalibrace: <ul style="list-style-type: none"> ■ Přístroj narazil na překážku. 	Odstraňte překážku.
CN038: Battery	Akumulátor je vybitý:	
	<ul style="list-style-type: none"> ■ Smyčka vymezovacího kabelu je příliš dlouhá, obsahuje příliš mnoho ostrůvků. 	Provedte korekci polohy vymezovacího kabelu.
	<ul style="list-style-type: none"> ■ Při dobíjení chybí kontakt s nabíjecími kontakty. 	<ul style="list-style-type: none"> ■ Vyčistěte nabíjecí kontakty. ■ Přístroj umístěte do základny a zkontrolujte, zda nabíjecí kontakty přiléhají. ■ Nechte nabíjecí kontakty zkontrolovat a vyměnit servisním střediskem výrobce.

Kód chyby	Příčina	Odstranění
	<ul style="list-style-type: none"> ■ Překážky v blízkosti základny 	Odstraňte překážky.
	<ul style="list-style-type: none"> ■ Přístroj uvízl. 	Postavte přístroj na rovnou, vymezenou plochu trávníku.
	<ul style="list-style-type: none"> ■ Přístroj nenachází základnu. 	<ul style="list-style-type: none"> ■ Zkontrolujte, zda není vymezovací kabel poškozený. ■ Vymezovací kabel nechte proměřit servisním střediskem výrobce.
	<ul style="list-style-type: none"> ■ Opatřebovaný akumulátor. 	Akumulátor nechte vyměnit servisním střediskem výrobce.
	<ul style="list-style-type: none"> ■ Vadná nabíjecí elektronika. 	Nabíjecí elektroniku nechte zkontrolovat servisním střediskem výrobce.
CN099: Recov escape	Automatické odstranění závady není možné.	<ul style="list-style-type: none"> ■ Hlášení poruchy potvrďte ručně. ■ V případě opakování: Nechte přístroj zkontrolovat servisním střediskem výrobce.
CN104: Battery over heating	<ul style="list-style-type: none"> ■ Akumulátor je přehřátý (více než 60 °C). Vybití není možné. ■ Nouzové vypnutí prostřednictvím elektronického monitorování 	<ul style="list-style-type: none"> ■ Přístroj vypněte a akumulátor nechte vychladnout. ■ Přístroj nepokládejte na základnu.
CN110: Blade motor over heating	Motor sekačky je přehřátý (více než 80 °C).	<ul style="list-style-type: none"> ■ Přístroj vypněte a nechte vychladnout. ■ V případě opakování: Nechte přístroj zkontrolovat servisním střediskem výrobce.
CN119: R-Bumper deflected CN120: L-Bumper deflected	Přístroj najel na překážku a nemůže se vyprostít.	Odstraňte překážku.
CN128: Recov Impossible	<ul style="list-style-type: none"> ■ Přístroj najel na překážku a nemůže se vyprostít. ■ Přístroj je mimo vymezenou plochu trávníku. 	<ul style="list-style-type: none"> ■ Odstraňte překážku. ■ Postavte přístroj na rovnou, vymezenou plochu trávníku. ■ Proveďte korekci polohy vymezovacího kabelu.
CN129: Blocked WL	Motor levého kola je zablokovaný.	Odstraňte blokování.
CN130: Blocked WR	Motor pravého kola je zablokovaný.	Odstraňte blokování.
CN135: Battery disconnect	Přístroj je během provozu vypnut baterií.	Zkontrolujte nebo vyměňte akumulátor.

11 PŘEPRAVA

Při přepravě přístroje postupujte následovně:

1. S  nebo tlačítkem Stop zastavte přístroj.
2. Přístroj vypněte s .
3. Přístroj oboustranně zvedněte za kryt:
 - Nedotýkejte se řezacích nožů.
 - Řezací nože musí vždy směřovat od těla.

12 SKLADOVÁNÍ

12.1 Uskladnění robotické sekačky na trávu

Přes zimu, resp. má-li být mimo provoz déle než 30 dnů, přístroj správně uložte.

1. Plně nabijte akumulátor.
2. Přístroj důkladně vyčistěte (viz *Kapitola 9.1 "Čištění", strana 245*).
3. Uložení přístroje:
 - stojící na všech kolech,
 - na suchém místě chráněném proti mrazu,
 - mimo dosah dětí.
4. Přibližně po 3 měsících skladování zkontrolujte stav akumulátoru (viz *Kapitola 2.8 "Akumulátor", strana 234*).

12.2 Demontáž a uskladnění nabíjecího sloupku (18, 19)

Přes zimu, resp. má-li být mimo provoz déle než 30 dnů, nabíjecí sloupek demontujte a uložte.

1. Síťový zdroj odpojte od sítě a vytáhněte základnu.
2. Demontáž nabíjecího sloupku:
 - Vyšroubujte oba šrouby (18/1) a (18/2) nabíjecího sloupku (18/3).
 - K odblokování nabíjecího sloupku současně stiskněte obě tlačítka (18/4, 19/1).
 - Nakloňte nabíjecí sloupek (19/a).
 - Uvolněte zásuvná spojení (19/2) a (19/3).
 - Uzavřete (19/b) otvor podstavce (19/4) zimním krytem (19/5), viz technické údaje.
3. Nabíjecí sloupek uskladněte (viz *Kapitola 12.1 "Uskladnění robotické sekačky na trávu", strana 251*).

12.3 Přezimování vymezovacího kabelu

Vymezovací kabel může zůstat v zemi a není třeba ho odstraňovat.

13 LIKVIDACE

Pokyny k zákonu o elektrických a elektronických zařízeních



■ Elektrická a elektronická zařízení nepatří do domácího odpadu, ale odvážejí se k roztřídění, příp. k ekologické likvidaci!

- Staré baterie nebo akumulátory, které nejsou zabudovány do zařízení pevně, je nezbytné před odevzdáním vyjmout! Jejich likvidace se řídí zákonem o bateriích.
- Vlastník, příp. uživatel elektrických a elektronických zařízení mají zákonnou povinnost je po použití vrátit.
- Koncový uživatel je zodpovědný za smazání svých osobních údajů ze starého zařízení určeného k likvidaci!

Symbol přeškrtnutého kontejneru na odpady znamená, že se elektrická a elektronická zařízení nesmí likvidovat prostřednictvím komunálního odpadu.

Elektrická a elektronická zařízení lze bezplatně odevzdat na následujících místech:

- Veřejnoprávní sběrné nebo likvidační stanice (např. komunální sběrné dvory)
- Prodeje elektrospotřebičů (kamenné a online), pokud má obchodník povinnost zpětného odběru, anebo ho nabízí dobrovolně.

Tato prohlášení platí pouze pro zařízení, které jsou instalovány a prodávány v zemích Evropské unie a podléhají Evropské směrnici 2012/19/EU. V zemích mimo Evropskou unii mohou platit odlišná ustanovení o likvidaci elektrických a elektronických zařízení.

Pokyny k zákonu o likvidaci baterií (BattG)



■ Použité baterie a akumulátory nepatří do domácího odpadu, ale odvážejí se k roztřídění, příp. k ekologické likvidaci!

- Kvůli bezpečnému vyjmutí baterií nebo akumulátorů z elektrořístroje a pro informace o jeho typu, resp. o chemickém systému dbejte na následující údaje v návodu na použití, příp. montážním návodu.
- Vlastník, příp. uživatel baterií nebo akumulátorů mají zákonnou povinnost je po použití vrátit. Odevzdávání se omezuje na běžné množství v domácnosti.

Použité baterie mohou obsahovat škodliviny nebo těžké kovy, které mohou poškozovat životní

prostředí a zdraví. Zužitkování starých baterií a využití v nich obsažených zdrojů přispívá k ochraně obou těchto důležitých zdrojů.

Symbol přeškrtnutého kontejneru na odpady znamená, že se baterie a akumulátory nesmí likvidovat prostřednictvím komunálního odpadu.

Pokud se pod odpadkovým kontejnerem nacházejí také znaky Hg, Cd nebo Pb, označuje se tím následující:

- Hg: Baterie obsahuje víc než 0,0005 % rtuti.
- Cd: Baterie obsahuje víc než 0,002 % kadmia.
- Pb: Baterie obsahuje víc než 0,004 % olova.

Baterie a akumulátory lze bezplatně odevzdat na následujících místech:

- Vefejnoprávní sběrné nebo likvidační stanice (např. komunální sběrné dvory)
- Prodejní místa baterií a akumulátorů
- Místa zpětného odběru společného systému zpětného odběru použitých baterií a nepotřebných zařízení
- Místa zpětného odběru výrobce (pokud je členem společného systému zpětného odběru)

Tato prohlášení platí pouze pro baterie a akumulátory, které se prodávají v zemích Evropské unie a podléhají evropské právní směrnici 2006/66/ES. V zemích mimo Evropskou unii mohou platit odlišná ustanovení o likvidaci baterií a akumulátorů.

16 ZÁRUKA

Případné vady na materiálu či výrobní závady na výrobku odstraníme během zákonné lhůty pro reklamaci nedostatků, a to dle našeho uvážení buď opravou, nebo dodáním náhradního výrobku. Lhůta pro reklamaci nedostatků se řídí právními ustanoveními země, ve které byl výrobek zakoupen.

Naše záruka platí jen v následujících případech:

- Dodržujte tento návod k obsluze
- Řádné zacházení
- Použití originálních náhradních dílů

Ze záruky jsou vyloučeny:

- Škody na laku, které jsou způsobeny normálním opotřebením.
- Opotřebené díly, které jsou na kartě náhradních dílů označeny rámečkem.

Záruční doba začíná dnem nákupu prvním koncovým uživatelem. Rozhodující je datum na nákupním dokladu. S tímto záručním listem a originálem nákupního dokladu se obraťte na svého prodejce nebo nejbližší autorizovaný servis pro zákazníky. Zákonné nároky kupujícího na reklamaci nedostatků vůči prodávajícímu zůstávají tímto prohlášením nedotčeny.

Informace k balení

Materiály balení jsou recyklovatelné. Obaly zlikvidujte ekologicky.

Před likvidací přístroje vyjměte akumulátor (16).

Před likvidací přístroje je třeba integrovaný akumulátor vyjmout a zlikvidovat ho samostatně ekologicky.

1. Vyšroubujte šrouby (16/1).
2. Sejměte víko přihrádky akumulátoru (16/2).
3. Akumulátor (16/3) odpojte a vyjměte.
4. Víko opět nasadte a opět zašroubujte oba šrouby.

14 ZÁKAZNICKÝ SERVIS/SERVIS

Máte-li nějaké dotazy k záruce, opravě nebo náhradním dílům, obraťte se prosím na nejbližší servis AL-KO. Najdete je na internetu pod následující adresou:

www.alko-garden.com/service-contacts

Další informace k náhradním dílům najdete na:

www.alko-garden.com/spareparts

15 INFORMACE K PROHLÁŠENÍ O SHODĚ

Tímto na vlastní odpovědnost prohlašujeme, že tento výrobek v provedení, které uvádíme na trh, odpovídá požadavkům harmonizovaných směrnic EU, bezpečnostním standardům EU, a standardům specifickým pro daný výrobek. Prohlášení o shodě je součástí návodu k použití a je přiloženo ke stroji.

Záruka zaniká v následujících případech:

- Svévolebné pokusy o opravu
- Svévolebné technické změny
- Používání v rozporu s určeným účelem

PREKLAD ORIGINÁLNEHO NÁVODU NA POUŽITIE

Obsah

1	O tomto návode na obsluhu	254	4.5.2	Uloženie ohraničujúceho kábla (05).....	261
1.1	Symboly na titulnej strane.....	254	4.5.3	Ohraničenie prekážok	262
1.2	Vysvetlenie symbolov a signálne slová	254	4.5.4	Ohraničenie koridorov (05/h)	262
2	Popis výrobku.....	254	4.5.5	Ohraničenie spádu (15)	262
2.1	Rozsah dodávky (01).....	254	4.5.6	Vytvorenie rezerv kábla (11).....	262
2.2	Robotická kosačka na trávu (02)	255	4.5.7	Obvyklé chyby pri ukladaní kábla (06).....	263
2.3	Symboly na zariadení	255	4.6	Pripojenie elektrického napájania k základni (08).....	263
2.4	Ovládací panel (03)	255	4.7	Kontrola prípojok k základni (08).....	263
2.5	Displej	256	4.8	Inštalácia súpravy Quick Homing	263
2.6	Štruktúra menu	256	5	Uvedenie do prevádzky	263
2.7	Základňa (04).....	257	5.1	Nabitie akumulátora (12).....	263
2.8	Akumulátor.....	257	5.2	Uskutočnenie základných nastavení ..	263
2.9	Opis funkcie	258	5.3	Nastavenie výšky kosenia (14)	264
2.10	Rádiový modul WLAN (Wi-Fi) a aplikácia AL-KO inTOUCH Smart Garden	258	5.4	Uskutočnenie automatického kalibračného pohybu	264
3	Bezpečnosť	259	5.5	Nastavenie počiatočných bodov	264
3.1	Používanie v súlade s určením.....	259	6	Obsluha	265
3.2	Možné chybné použitie	259	6.1	Ručné spustenie prístroja	265
3.3	Bezpečnostné a ochranné zariadenia	259	6.2	Prerušenie kosenia	265
3.3.1	Vstup PIN a PUK.....	259	6.3	Kosenie vedľajších plôch (05/NF)	265
3.3.2	Snímače	259	7	Nastavenia.....	266
3.4	Bezpečnostné pokyny.....	259	7.1	Vyvolanie nastavenia – Všeobecne ...	266
3.4.1	Obsluha	259	7.2	Aktivácia/deaktivácia tónov tlačidiel ...	266
3.4.2	Osobné ochranné prostriedky	260	7.3	Aktivácia/deaktivácia režimu Eco	266
3.4.3	Bezpečnosť osôb a zvierat.....	260	7.4	Nastavenie dažďového snímača	266
3.4.4	Bezpečnosť zariadenia.....	260	7.5	Nastavenie programu kosenia	266
3.4.5	Bezpečnosť elektrických súčastí	260	7.5.1	Nastavenie programu kosenia – Všeobecne	266
4	Montáž	260	7.5.2	Nastavenie časov kosenia	267
4.1	Vybalenie prístroja	260	7.5.3	Prechodový režim	267
4.2	Plánovanie oblastí kosenia (05).....	260	7.6	inTOUCH.....	267
4.3	Príprava priestorov na kosenie	261	7.7	Kosenie okraja pri ručnom spustení... ..	267
4.4	Inštalácia základne (07/a, 17).....	261	7.8	Nastavenie kosenia vedľajších plôch ..	267
4.5	Inštalácia ohraničujúceho kábla.....	261	7.9	Nastavenie kontrastu displeja	268
4.5.1	Pripojenie ohraničujúceho kábla k základni (07/b).....	261	7.10	Ochrana nastavenia	268



7.11	Nová kalibrácia	268
7.12	Obnovenie výrobných nastavení	268
8	Zobrazenie informácií	268
9	Údržba a starostlivosť	269
9.1	Čistenie	269
9.2	Pravidelná kontrola	269
9.3	Výmena rezného noža	269
10	Pomoc pri poruchách	270
10.1	Korekcie chýb prístroja a manipulácie	270
10.2	Kódy a odstránenie chýb	271
11	Preprava	274
12	Skladovanie	274
12.1	Uskladnenie robotickej kosačky na trávu	274
12.2	Demontáž a uskladnenie nabíjacej konzoly (18, 19)	274
12.3	Prezimovanie ohraničujúceho kábla	274
13	Likvidácia	274
14	Zákaznícky servis	275
15	Informácie k vyhláseniu o zhode	276
16	Záruka	276

1 O TOMTO NÁVODE NA OBSLUHU

- U nemeckej verzie sa jedná o originálny návod na použitie. Všetky ostatné jazykové verzie sú preklady originálneho návodu na použitie.
- Návod na obsluhu si uschovajte vždy tak, aby ste si ho mohli prečítať, keď budete potrebovať nejakú informáciu k zariadeniu.
- Zariadenie postupujte ďalším osobám len spolu s týmto návodom na obsluhu.
- Prečítajte si a dbajte na bezpečnostné a výstražné pokyny v tomto návode na použitie.

1.1 Symboly na titulnej strane

Symbol	Význam
	Je bezpodmienečne potrebné, aby ste si pred uvedením zariadenia do prevádzky starostlivo prečítali tento návod na použitie. Je to predpoklad pre bezpečnú prácu a bezporuchové zaobchádzanie.

Symbol	Význam
	Návod na použitie
	Lítium-iónové batérie likvidujte opatrne! Dodržiavajte najmä pokyny pre dopravu, skladovanie a likvidáciu v tejto príručke!

1.2 Vysvetlenie symbolov a signálne slov

⚠ NEBEZPEČENSTVO! Upozornenie na bezprostredne hroziacu nebezpečnú situáciu, ktorá má – v prípade, že sa jej nepredídete – za následok smrť alebo ťažké zranenie.

⚠ VAROVANIE! Upozornenie na potenciálne hroziacu nebezpečnú situáciu, ktorá by mohla mať – v prípade, že sa jej nepredídete – za následok smrť alebo ťažké zranenie.

⚠ POZOR! Upozornenie na potenciálne hroziacu nebezpečnú situáciu, ktorá by mohla mať – v prípade, že sa jej nepredídete – za následok ľahké alebo stredne ťažké zranenie.

POZOR! Upozornenie na situáciu, ktorá by mohla mať – v prípade, že sa jej nepredídete – za následok vecné škody.

ℹ UPOZORNENIE Špeciálne pokyny pre lepšiu zrozumiteľnosť a zaobchádzanie.

2 POPIS VÝROBKU

Táto dokumentácia popisuje plnoautomatickú robotickú kosačku na trávu s akumulátorovým pohonom, ktorá sa voľne sama pohybuje po trávniku. Výška kosenia sa dá prestaviť.

2.1 Rozsah dodávky (01)

Rozsah dodávky zahŕňa tu uvedené položky. Skontrolujte, či dodávka obsahuje všetky tieto položky:

Č.	Konštrukčný diel
1	Robotická kosačka na trávu
2	Krátky návod
3	Návod na prevádzku
4	Upevňovací kolík *
5	Elektrický napájací modul

Č.	Konstrukčný diel
6	Základňa, vrátane zemných kotviacich skrutiek (5 ks)
7	Ohraničujúci kábel *
8	Zimný kryt *



* podľa modelu (pozri technické údaje)

2.2 Robotická kosačka na trávnu (02)









Č.	Konstrukčná časť
1	Ovládacia plocha s displejom (zakrytá)
2	Tlačidlo STOP (Okamžite zastaví prístroj a rezný nôž do 2 s)
3	Nabíjacie kontakty
4	Prestavenie výšky (ležiace vo vnútri)
5	Predné kolieska (otočné)
6	Kryt rezného noža
7	Hnacie koleso
8	Tanier noža
9	Upevňovacia skrutka
10	Priestorový nôž
11	Rezný nôž
12	Šachta akumulátora

2.3 Symboly na zariadení

Symbol	Význam
	Nebezpečenstvo zranenia a nebezpečenstvo vecných škôd v dôsledku vymrštených predmetov!
	Buďte mimoriadne opatrní pri manipulácii!
	Ruky a nohy držte mimo dosahu rezného nástroja!
	Dodržiavajte bezpečnú vzdialenosť!





Symbol	Význam
	Pred uvedením do prevádzky si prečítajte návod na prevádzku!
	Pri spúšťaní zariadenia zadajte PIN!
	Na zariadení nejazďte!

2.4 Ovládaci panel (03)

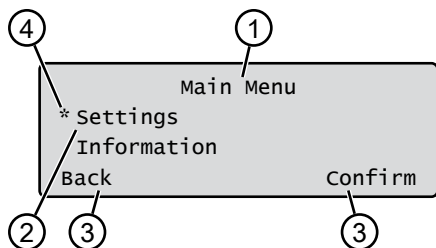
Č.	Konstrukčná časť
1	 (Tlačidlo Domov): Prerušenie kosenia, prístroj sa vracia späť do základne. Nasledujúci deň sa opäť automaticky spustí v nastavenom čase kosenia.
2	Dažďový snímač: Zaregistruje dážď (pozri <i>Kapitola 7.4 "Nastavenie dažďového snímača", strana 266</i>).
3	Displej: Ukazuje aktuálny prevádzkový stav zariadenia, názov zvoleného menu, jeho položky a ponuku funkcií (pozri <i>Kapitola 2.5 "Displej", strana 256</i>).
4	  (Smerové tlačidlá): Výber položiek menu, zvýšenie a zníženie číselných hodnôt, voľba medzi nastaveniami.
5	 (Tlačidlo štart/prerušenie): <ul style="list-style-type: none"> ■ 1-krát stlačte: Ručne spustíte a prerušíte kosenie. ■ 2-krát stlačte: S kosením opäť okamžite začnete po stlačení tlačidla Home.
6	  (Funkčné tlačidlá): Vyvolanie funkcie, ktorá sa zobrazí na displeji práve nad tlačidlom.
7	 (Tlačidlo zap./vyp.): Zapnutie a vypnutie zariadenia.
8	 (Tlačidlo menu): Otvorenie hlavného menu.

2.5 Displej



Č.	Zobrazenie
1	Názov zvolenej menu (tu: Main Menu)
2	Položky menu: Zobrazia sa vždy len dve položky menu (tu: Settings a Information). Tlačidlo  a  slúži na zobrazenie ďalších položiek menu.
3	Funkcie pre zvolenú položku menu (tu: Settings). Tlačidlo  a  slúži na otvorenie funkcií.
4	Hviezdička pre označenie zobrazenej položky menu (tu: Settings)

2.6 Štruktúra menu

Main Menu

Programs

Weekly Program pozri Kapitola 7.5 "Nastavenie programu kosenia", strana 266

Entry Point pozri Kapitola 5.5 "Nastavenie počiatkových bodov", strana 264

Program Info pozri Kapitola 8 "Zobrazenie informácií", strana 268

Settings

Time pozri Kapitola 5.2 "Uskutočnenie základných nastavení", strana 263

Date pozri Kapitola 5.2 "Uskutočnenie základných nastavení", strana 263

Language pozri Kapitola 5.2 "Uskutočnenie základných nastavení", strana 263

PIN-Code pozri Kapitola 5.2 "Uskutočnenie základných nastavení", strana 263

Key clicks pozri Kapitola 7.2 "Aktivácia/deaktivácia tónov tlačidiel", strana 266

EcoMode pozri Kapitola 7.3 "Aktivácia/deaktivácia režimu Eco", strana 266

Quick Homing Kit pozri Kapitola 4.8 "Inštalácia súpravy Quick Homing", strana 263

Rain sensor pozri Kapitola 7.4 "Nastavenie dažďového snímača", strana 266

After rain delay pozri Kapitola 7.4 "Nastavenie dažďového snímača", strana 266

Rain sensitive pozri Kapitola 7.4 "Nastavenie dažďového snímača", strana 266

inTOUCH pozri Kapitola 7.6 "inTOUCH", strana 267

Margin mowing pozri Kapitola 7.7 "Kosenie okraja pri ručnom spustení", strana 267

Sub zone active/disabled pozri *Kapitola 7.8 "Nastavenie kosenia vedľajších plôch", strana 267*

Display contrast pozri *Kapitola 7.9 "Nastavenie kontrastu displeja", strana 268*

Safety settings pozri *Kapitola 7.10 "Ochrana nastavenia", strana 268*

Reset calibration pozri *Kapitola 7.11 "Nová kalibrácia", strana 268*

Factory reset pozri *Kapitola 7.12 "Obnovenie výrobných nastavení", strana 268*

Information

Blades service pozri *Kapitola 8 "Zobrazenie informácií", strana 268*

Hardware pozri *Kapitola 8 "Zobrazenie informácií", strana 268*

Software pozri *Kapitola 8 "Zobrazenie informácií", strana 268*

Program Info pozri *Kapitola 8 "Zobrazenie informácií", strana 268*

Failures pozri *Kapitola 8 "Zobrazenie informácií", strana 268*

2.7 Základňa (04)

Č.	Konštrukčná časť
1	Základná plošina
2	LED indikátor stavu
3	Kontakt pre nabíjanie
4	Tlačidlo Home  *
5	Nabíjacia konzola
6	Šachta pre kábel
7	Priehlbina pre kolesá
8	Otvor pre zemné kotviace skrutky (9)
9	Zemné kotviace skrutky

* podľa modelu (pozri technické údaje)

2.8 Akumulátor

Akumulátor môže vymeniť aj používateľ.

UPOZORNENIE Pred prvým použitím akumulátor úplne nabíjate. Akumulátor sa môže nabíjať v akomkoľvek stave nabitia. Prerušenie nabíjania akumulátoru neškodí. Akumulátor sa smie nabíjať iba, ak je prístroj zapnutý.

- Akumulátor je pri dodaní čiastočne nabitý. V normálnom režime prevádzky sa akumulátor pravidelne nabíja. Na tento účel sa prístroj vracia späť do základne.
- Integrovaná kontrolná elektronika pri dosiahnutí 100 % stavu nabitia automaticky ukončí nabíjanie.

- Nabíjanie funguje len pri dobrom kontakte nabíjacích kontaktov základne s kontaktnými plochami prístroja.
- Pri teplotách nad 45 °C zabudované ochranné zapojenie zabráni nabíjaniu akumulátora. Tým sa zabráni zničeniu akumulátora.
- Ak sa podstatne skrúti prevádzková doba akumulátora napriek plnému nabitíu, batériu vymeňte.
- Ak sa z dôvodu starnutia alebo príliš dlhého skladovania akumulátora vybije pod výrobnou stanovenú medznú hodnotu, nedá sa viac nabiť. Akumulátor a kontrolnú elektroniku nechajte skontrolovať a príp. vymeniť odbornému predajcovi AL-KO, technikovi alebo servisnému partnerovi.
- Stav akumulátora sa zobrazuje na displeji. Stav akumulátora skontrolujte cca po 3 mesiacoch skladovania. Na tento účel prístroj zapnite a odčítajte stav akumulátora. Ak je akumulátor nabitý na cca 30 % alebo menej, postavte prístroj do základne a zapnite ho, aby sa akumulátor mohol nabíjať. Ak bola nabíjacia konzola odstránená zo základne kvôli založeniu prístroja (pozri *Kapitola 12.2 "Demontáž a uskladnenie nabíjacej konzoly (18, 19)", strana 274*), túto najprv opäť namontujte v opačnom poradí a základnú stanicu pripojte k elektrickej sieti.
- V prípade, že do šachty akumulátora uniká elektrolyt: Prístroj nechajte opraviť v servisnom stredisku AL-KO!
- V prípade, že bol akumulátor z prístroja vybrať: Ak unikajúci elektrolyt zasiahne zrak

alebo ruky, okamžite ich vypláchnite vodou. Okamžite vyhľadajte lekára!

2.9 Opis funkcie

Pohyb po trávniku

Zariadenie sa samostatne pohybuje v priestore kosenia ohraničenom pomocou ohraničujúceho kábla. Zariadenie sa orientuje pomocou snímačov, ktoré rozpoznávajú elektromagnetické pole ohraničujúceho kábla.

Ak zariadenie narazí na prekážku, zostane stáť a pohybuje sa iným smerom ďalej. Ak sa zariadenie dostane do situácie, v ktorej nie je možná jej prevádzka, na displeji sa zobrazí príslušné hlásenie.

Ak zariadenie pri zapnutom dažďovom snímači rozpozná vlhkosť, automaticky sa vráti na základňu.

Režimy prevádzky kosenie a nabíjanie

Fázy kosenia sa neustále striedajú s fázami nabíjania. Ak sa pri kosení zníži nabitie akumulátora až po určitú hodnotu (zobrazenie: 0 %), prístroj sa vracia pozdĺž ohraničujúceho kábla späť k základni.

Programy kosenia sú prednastavené a môžu byť prispôbené na zariadení alebo v aplikácii.

Pri každom naštartovaní motora na kosenie sa zmení smer jeho otáčania, v dôsledku čoho sa zdvojnásobí životnosť rezného noža.

2.10 Rádiový modul WLAN (Wi-Fi) a aplikácia AL-KO inTOUCH Smart Garden

Robotická kosačka je vybavená rádiovým modulom WLAN (Wi-Fi). Tento umožňuje pohodlné ovládanie, nastavenie a sledovanie cez aplikáciu mobilného zariadenia (smartfón, tablet).

UPOZORNENIE Pre používanie aplikácie AL-KO inTOUCH Smart Garden musí byť na používanom mobilnom zariadení k dispozícii pripojenie na internet.

UPOZORNENIE Robotická kosačka musí byť cez WLAN pripojená k internetu, aby bola vždy vybavená najnovším softvérom. Aplikácia AL-KO inTOUCH Smart Garden Vás informuje, keď sú k dispozícii aktualizácie softvéru robotической kosačky. Tieto sú automaticky stiahnuté.

Aplikácia AL-KO inTOUCH Smart Garden

Aplikáciu AL-KO inTOUCH Smart Garden si môžete stiahnuť z Google Play Store pre zariadenia

s operačným systémom Android alebo z Apple App Store pre zariadenia so systémom iOS:



Naskenujte tento QR kód a zistíte, Smart Home ako môžete nainštalovať aplikáciu AL-KO inTOUCH do svojho inteligentného telefónu a získajte ďalšie informácie o zariadení. Môžete ho zároveň použiť na pripojenie inteligentného zariadenia k internetu.

UPOZORNENIE Robotická kosačka sa pripojí výlučne k sieti 2,4 GHz WLAN. Systém nepodporuje siete 5 GHz WLAN.

Ak sa chcete pripojiť vašu robotickú kosačku s WLAN k aplikácii AL-KO inTOUCH Smart Garden, robotická kosačka a smartfón musia byť v dosahu k sieti WLAN smerovača s dostatočne silným signálom (odporúčaná hodnota: min 50 %).

1. Spustíte aplikáciu AL-KO inTOUCH Smart Garden.
2. Vytvoríte **jedinečné** konto používateľa:
 - Kliknite na „Prihlásenie / Registrácia“ > „Zaregistrovať sa“.
 - Zadajte e-mailovú adresu a heslo.
 - Aktivujte zaškrtnuté políčko „Prečítal som si a porozumel som...“.
 - Kliknite na tlačidlo „Zaregistrovať sa“.
3. Prihláste sa predtým vytvoreným kontom používateľa.
4. Spustíte asistenta pripojenia kliknutím na „Pridať nové zariadenie“.
5. Dodržujte nasledujúce pokyny.

UPOZORNENIE Ak sa robotická kosačka pohybuje v oblasti záhrady so slabým alebo žiadnym pripojením WLAN, nastavenia aplikácie AL_KO inTOUCH Smart Garden budú vykonané len vtedy, keď sa robotická kosačka vráti do oblasti s dobrým signálom. Ak signál WLAN smerovača nepokrýva celú záhradu, jeho dosah môže byť rozšírený použitím bežného zosilňovača (repeater).

V prípade funkčných porúch Vám pomôžu naši predajcovia s nainštalovanou aplikáciou AL-KO inTOUCH Smart Garden. Robotická kosačka musí byť sprístupnená predajcovi prostredníctvom aplikácie AL-KO inTOUCH Smart Garden.

Okrem vzdialeného prístupu k zapojenej robotickej kosačke ponúka aplikácia AL-KO inTOUCH Smart Garden ďalšie funkcie, ako napr. spojenie s inými zariadeniami AL-KO, push notifikácia v prípade poruchy.

3 BEZPEČNOSŤ

3.1 Používanie v súlade s určením

Tento prístroj je určený výlučne na použitie v súkromnej oblasti. Akékoľvek iné použitie, ako aj nedovolená prestavba alebo úprava je v rozpore s určením a ich následkom je vylúčenie záruky, ako aj strata zhody a odmietnutie akejkoľvek zodpovednosti výrobcu za škody spôsobené používateľovi alebo tretím osobám.

Hranice použitia prístroja sú: pozri technické údaje.

3.2 Možné chybné použitie

Tento prístroj nie je vhodný na použitie vo verejných zariadeniach, parkoch, športoviskách, ako aj v poľnohospodárstve a v lesnom hospodárstve.

3.3 Bezpečnostné a ochranné zariadenia



VAROVANIE! Nebezpečenstvo zranenia.

Chybné a mimo prevádzku uvedené bezpečnostné a ochranné zariadenia môžu viesť k vážnym zraneniam.

- Nechajte chybné bezpečnostné a ochranné zariadenia opraviť.
- Tieto bezpečnostné a ochranné zariadenia nikdy neodstavujte mimo prevádzku.

3.3.1 Vstup PIN a PUK

Prístroj sa dá spustiť len zadaním PIN (Personal Identification Number - Osobné identifikačné číslo). Tým sa zabráni zapnutiu neoprávnenými osobami. Výrobcom nastavený PIN-kód je 0000. PIN-kód môžete zmeniť, pozri *Kapitola 5.2 "Uskutočnenie základných nastavení", strana 263*.

Ak zadáte 3-krát po sebe nesprávny PIN-kód, musíte zadať PUK-kód (Personal Unlocking Key - Osobný odomykací kľúč). Keď zadáte nesprávny PUK-kód, pred ďalším zadaním musíte počkať 24 hodín.

- PIN a PUK chráňte pred prístupom nepovolaných osôb.

3.3.2 Snímače

Zariadenie je vybavené viacerými bezpečnostnými snímačmi. Po vypnutí bezpečnostným sníma-

čom sa už viac automaticky opätovne nezapne. Na displeji sa zobrazí hlásenie poruchy a toto sa musí potvrdiť. Je potrebné odstrániť dôvod aktivácie snímača.

Snímač zdvíhania

Ak sa zariadenie v priebehu prevádzky zdvihne za teleso skrine, pohon pojazdu sa vypne a rezné nože sa zastavia.

Snímače nárazu pre rozpoznanie prekážky

Zariadenie je vybavené snímačmi, ktoré v prípade kontaktu s prekážkami sa postarajú o to, aby sa zmenil smer pohybu. Pri náraze na prekážku a horná časť telesa skrine mierne posunie a aktivuje sa snímač nárazu.

Snímač sklonu smer pohybu/bočne

Ak zariadenie jazdí na svahu smerom hore alebo dole, resp. priečne a uhol stúpania alebo klesania, resp. bočného naklonenia dosiahne hodnotu, ktorá je väčšia, ako hodnota nastavená pre daný model, zariadenie sa otočí, resp. zmení smer svojho pohybu.

Dažďový snímač

Podľa modelu je zariadenie vybavené dažďovým snímačom, ktorý v aktívnom stave počas dažďa preruší kosenie a postará sa o to, aby sa zariadenie vrátilo späť na základňu (pozri technické údaje).

Snímač mrazu

Zariadenie je vybavené snímačom mrazu, ktorý pri nízkych teplotách vydá hlásenie na zariadení alebo push notifikáciu cez aplikáciu AL-KO inTOUCH Smart Garden (pozri technické údaje). Teplota pre správu je nastaviteľná.

Elektromagnetické emisie



Zariadenie sa dá spoľahlivo používať v bezprostrednom susedstve s inými robotickými kosačkami (odstup 0,5 m).

Signál použitý v ohraničujúcom kábli zodpovedá štandardu definovanému EGMF (Zväz európskych výrobcov záhradných zariadení) týkajúceho sa elektromagnetických emisií.

3.4 Bezpečnostné pokyny

3.4.1 Obsluha

- Prístroj nesmú používať mladiství do 16 rokov, osoby s obmedzenými telesnými, zmyslovými alebo duševnými schopnosťami, resp. s nedostatkom skúseností a vedomostí a ani

osoby, ktoré nepoznajú návod na prevádzku. Rešpektujte bezpečnostné predpisy týkajúce sa minimálneho veku používateľa, eventuálne platné v danej krajine.

- Zariadenie neobsluhujte pod vplyvom alkoholu, drog alebo liekov.

3.4.2 Osobné ochranné prostriedky

- Noste predpísaný odev a ochranné prostriedky, aby sa predišlo zraneniam.
- Osobné ochranné prostriedky tvoria:
 - dlhé nohavice a pevná obuv.
 - pri údržbe a ošetrovaní: ochranné rukavice.

3.4.3 Bezpečnosť osôb a zvierat

Vo verejne prístupných areáloch je potrebné okolo priestoru kosenia umiestniť výstražné upozornenia s nasledujúcim obsahom:

⚠ POZOR! Automatická kosačka v prevádzke! Nepribližujte sa k zariadeniu! Dohliadajte na deti a zvieratá!

- Počas prevádzky zabezpečte, aby sa v blízkosti zariadenia alebo na zariadení nenachádzali osoby a hlavne deti, ako aj zvieratá a aby sa so zariadením nehrali.
- Sedenie na zariadení a zasahovanie do rezných nožov je zakázané!
- Telo a oblečenie udržiavajte v dostatočnej vzdialenosti od rezného nástroja.
- Na ochranu nočných zvierat, ako sú napr. ježkovia, nepoužívajte kosačku Robolinho v tme.

3.4.4 Bezpečnosť zariadenia

- Pred prácou sa uistite, že sa v pracovnej oblasti prístroja nenachádzajú žiadne predmety (napr. konáre, kusy skla, kovu alebo odevu, kamene, záhradný nábytok, záhradkárске potreby alebo hračky). Tieto môžu rezné nože prístroja poškodiť alebo môžu byť prístrojom poškodené.
- Prístroj používajte len, ak sú splnené nasledujúce podmienky:
 - Zariadenie nie je znečistené.
 - Prístroj nevykazuje žiadne poškodenie alebo opotrebenie.
 - Všetky ovládacie prvky sú funkčné.
 - Základňa a napájací modul, ako aj ich elektrické prípojky sú nepoškodené a fungujú.

- Chybné diely vždy vymeňte za originálne náhradné diely výrobcu.
- Ak je poškodený, zariadenie nechajte opraviť.
- Používateľ prístroja je zodpovedný za nehody prístroja s ostatnými osobami alebo ich vlastníctvom.

3.4.5 Bezpečnosť elektrických súčastí

- Prístroj nikdy neprevádzkujte, ak je súčasne na trávniku v prevádzke postrekovacie zariadenie.
- Zariadenie neostrekujte vodou.
- Zariadenie neotvárajte.

4 MONTÁŽ

4.1 Vybalenie prístroja

1. Opatrne otvorte obal.
2. Všetky komponenty opatrne vyberte z obalu a skontrolujte, či sa v priebehu prepravy nepoškodili.

Upozornenie: V prípade poškodenia v priebehu prepravy okamžite informujte vášho odborného predajcu AL-KO alebo servisného partnera.

3. Skontrolujte obsah dodávky, pozri *Kapitola 2.1 "Rozsah dodávky (01)", strana 254.*

V prípade, že sa má prístroj ďalej odoslať, uschovejte originálny obal a sprievodné dokumenty. Tieto budú potrebné aj pri odoslaní späť.

4.2 Plánovanie oblastí kosenia (05)

Umiestnenie základne (05/1)

- najkratšia možná cesta k najväčšej kosenej ploche
- rovný podklad
- chránené pred priamym slnečným žiarením a silným poveternostným vplyvom
- možnosť pripojenia elektrického napájania
- voľný prístup pre robotickú kosačku

Uloženie ohraničujúceho kábla (05)

Ohraničujúci kábel musí byť uložený v neprerušenej slučke v smere pohybu hodinových ručičiek.

Koridory medzi priestormi kosenia (05/h)

Koridor je úzke miesto v ploche trávnik a mŕže slúži na spojenie dvoch plôch kosenia.

Hlavná plocha a vedľajšia(e) plocha(y) (05)

Hlavné a vedľajšie plochy sú ohraničené tým istým neprerušeným ohraničujúcim káblom.

- Hlavná plocha (05/HF): Je plocha trávnik, v ktorej sa nachádza základňa a ktorá môže byť kosená prístrojom automaticky po celej ploche.
- Vedľajšia plocha (05/NF): V prípade trávnik, na ktorý sa prístroj nemôže dostať z hlavnej plochy, prístroj presuňte na túto vedľajšiu plochu ručne. Vedľajšie plochy sa môžu spracovávať v ručnom režime prevádzky.
- Dĺžka kosenia okraja: Pri používaní na vedľajších plochách je možné zadať dĺžku ohraničujúceho kábla. Kosenie okraja prebieha s touto dĺžkou. Plocha sa následne pokosí podľa určeného času.

Poloha počiatočných bodov (05/X0 – 05/X3)

Prístroj sa v stanovenom čase kosenia presunie pozdĺž ohraničujúceho kábla až k stanovenému počiatočnému bodu a tam začína kosiť.

Pomocou počiatočných bodov môžete stanoviť, ktoré oblasti plochy kosenia sa majú hlavne kosiť.

4.3 Príprava priestorov na kosenie

1. Skontrolujte, či je plocha trávnik väčšia ako plošný výkon prístroja. Pri príliš veľkej ploche trávnik vzniká nerovnomerne pokosený trávnik. Prípadne zmenšite kosenú plochu trávnik.
2. Pred montážou základne a ohraničujúceho kábla ako aj uvedením prístroja do prevádzky: Trávnik pokoste kosačkou tak, aby ste dosiahli malú výšku trávy.
3. Z trávnik odstráňte prekážky alebo ich ohraničte ohraničujúcim káblom (Ohraničenie prekážok):
 - Ploché prekážky, ktoré môžu byť prejednené a mohli by poškodiť rezné nože (napr. ploché kamene, ohraničenia plochy trávnik pri terasách alebo cestách, dlažby, obrubníky atď.)
 - Jamy a vyvýšeniny v ploche trávnik (napr. kôpky po krtkovi, diery po škodcoch, odrezané kmene, popadané ovocie atď.)
 - Strmé svahy, ktorých klesanie alebo stúpanie je väčšie, ako hodnoty uvedené v technických údajoch
 - Vodné plochy (napr. jazierka, potôčky, bazény atď.) a ich ohraničenie od plochy trávnik
 - Kríčky a živé ploty, ktoré môžu byť širšie

4.4 Inštalácia základne (07/a, 17)

1. Základňu (05/1) umiestnite do pravého uhla voči plánovanej polohe ohraničujúceho kábla nižšie uvedeným spôsobom:
 - zarovno so zemou (skontrolujte vodováhou)
 - priamy a rovný nájzd a zjazd
 - bez naklonenia (po následnom dotiahnutí zemných kotviacich skrutiek sa nabíjacia konzola nesmie ohnúť alebo nakloniť)
2. Pripevnite základňu (07/1) k zemi pomocou zemných kotviacich skrutiek (07/2).

Základňa môže byť umiestnená aj mimo trávnik (17). V takom prípade musí byť ohraničujúci kábel položený tak, ako je znázornené na obrázku.

4.5 Inštalácia ohraničujúceho kábla

UPOZORNENIE Ak je dodaný ohraničujúci kábel (podľa modelu) príliš krátky, môžete si u vášho odborného predajcu AL-KO alebo servisného partnera zabezpečiť predĺžovací kábel.

4.5.1 Pripojenie ohraničujúceho kábla k základni (07/b)

1. Vytiahnite ohraničujúci kábel (07/4) z balenia.
2. Odstráňte kryt šachty pre kábel (07/3) na pripojke (07/A).
3. Koniec ohraničujúceho kábla (07/6) odizolujte a zasuňte do svorky (07/7).
4. Zatvorte svorku.
5. Ohraničujúci kábel vyvedte zo šachty pre kábel cez prvky na odľahčenie od ťahu (07/5) s ponechaním rezervy.

UPOZORNENIE Ponechaná rezerva kábla môže neskôr slúžiť na menšie korektúry polohy kábla.

6. Nasadte kryt šachty pre kábel.

4.5.2 Uloženie ohraničujúceho kábla (05)

Ohraničujúci kábel je možné uložiť na trávnik alebo aj do 10 cm pod zem. Uloženie pod zem by mal vykonať odborný predajca.

Oba varianty je možné vzájomne kombinovať.

POZOR! Nebezpečenstvo poškodenie ohraničujúceho kábla. Ak sa ohraničujúci kábel poškodí alebo preruší, prenos riadiacich signálov do prístroja nie je možný. V takom prípade sa musí ohraničujúci kábel opraviť alebo vymeniť. Ohraničujúce káble získate u spoločnosti AL-KO.

- Ohraničujúci kábel vždy uložte priamo na zem. V prípade potreby zaistíte prídavným klincom do trávnikára.
- Pri prekladaní a počas používania chráňte ohraničujúci kábel pred poškodením.
- V blízkosti ohraničujúceho kábla nekopajte a nevertikujte.

1. Ohraničujúci kábel v pravidelných intervaloch upevníte pomocou klinčov do trávnikára alebo pod zem (do hĺbky max. 10 cm).
2. Ohraničujúci kábel uložte okolo prekážky: pozri *Kapitola 4.5.3 "Ohraničenie prekážok", strana 262.*
3. Vytvorte koridory medzi jednotlivými plochami kosenia: pozri *Kapitola 4.5.4 "Ohraničenie koridorov (05/h)", strana 262.*
4. Ohraničte príliš veľké stúpania alebo spády: pozri *Kapitola 4.5.5 "Ohraničenie spádu (15)", strana 262.*
5. Vytvorte rezervy kábla: pozri *Kapitola 4.5.6 "Vytvorenie rezerv kábla (11)", strana 262.*
6. Po úplnom uložení ohraničujúceho kábla ho pripojte k prípojke (07/B) základne: pozri *Kapitola 4.5.1 "Prípojenie ohraničujúceho kábla k základni (07/b)", strana 261.*

4.5.3 Ohraničenie prekážok

Podľa okolia pracovného priestoru je potrebné uložiť ohraničujúci kábel v rôznych vzdialenostiach od prekážok. Pre zistenie správnej vzdialenosti použite pravítko, ktoré je možné vybrať z obalu.

UPOZORNENIE Ohraničenia sú potrebné len v prípade, keď snímače nárazu prístroja nemôžu rozpoznať dané prekážky. Vyhybajte sa príliš veľkému počtu ohraničení, resp. zbytočnému ohraničeniu. Výčnelky, ktoré sú menšie ako 6 cm, musia byť ohraničené, v opačnom prípade môže prístroj spôsobiť poškodenia.

Vzdialenosť k múrom, plotom, záhonom: min. 20 cm (05)

Prístroj sa pohybuje s presadením smerom von 20 cm pozdĺž ohraničujúceho kábla. Preto uložte ohraničujúci kábel k murivu, plotom, záhonom atď. so vzdialenosťou minimálne 20 cm od nich.

Vzdialenosť od hrán terás a dláždených ciest (09)

Ak je okraj terasy alebo cesty vyššia ako plocha trávnikára, musí sa dodržať minimálna vzdialenosť 20 cm. Ak je okraj terasy alebo cesty v rovnakej výške ako plocha trávnikára, môže sa kábel uložiť presne na okraj.

Vzdialenosť ohraničujúceho kábla od prekážok (05)

Ak sú ohraničujúce káble smerom od prekážky, resp. k prekážke uložené presne spolu, to znamená 0 cm, prístroj sa pohybuje cez ohraničujúce káble. Ohraničujúci kábel nekrižujte (06/c), ale ukladajte súběžne (05/e).

Uloženie ohraničujúceho kábla okolo rohov (05, 10)

- U rohov prechádzajúcich dovnútra (10/a): Ohraničujúci kábel uložte diagonálne, aby sa zabránilo zachyteniu prístroja v rohu.
- Pre vonkajšie rohy (05/j, 10/b): Ohraničujúci kábel uložte do špičky, aby sa zabránilo kolízii prístroja s rohom.

4.5.4 Ohraničenie koridorov (05/h)

V koridore je potrebné dodržať nasledujúce vzdialenosti:

- Celková šírka: min. 60 cm
- Vzdialenosť ohraničujúceho kábla od okraja: 20 cm
- Vzdialenosť medzi ohraničujúcimi káblami: min. 20 cm

4.5.5 Ohraničenie spádu (15)

Svahy, ktorých klesanie je väčšie, ako hodnota uvedená v technických údajoch, musia byť vyznačené ohraničujúcim káblom (45 % = 45 cm spád na 1 m vodorovne) (pozri technické údaje). Obmedzovací kábel nesmie byť položený na svahu so sklonom viac ako 20 %. Aby sa zabránilo problémom pri otáčaní, musí byť dodržaná vzdialenosť 50 cm od sklonu 20 %. Keď sklon na vonkajšom okraji pracovnej plochy prekročí v jednom bode 20 %, obmedzovací kábel sa položí vo vzdialenosti 20 cm od rovnej plochy pred začiatkom svahu.

4.5.6 Vytvorenie rezerv kábla (11)

Aby bolo možné aj po vytvorení priestoru pre kosenie posunúť základňu alebo rozšíriť priestor kosenia, v pravidelných intervaloch vytvorte rezervy ohraničujúceho kábla.

Počet rezerv kábla sa určí po príslušnom premeraní.

i UPOZORNENIE U rezerv kábla nevytvárajte žiadne otvorené slučky.

1. Ohraničujúci kábel ved'te okolo aktuálneho upevňovacieho kolíka (11/1) a potom späť k predchádzajúcemu upevňovaciemu kolíku (11/3).
2. Ohraničujúci kábel potom opäť prived'te k aktuálnemu upevňovaciemu kolíku. Vznikne slučka. Káble musia ležať tesne pri sebe.
3. Slučku príp. umiestnite do stredu s prídavným upevňovacím kolíkom (11/2) na zemi.

4.5.7 Obvyklé chyby pri ukladaní kábla (06)

- Rezervy ohraničujúceho kábla nie sú uložené v rovnako dlhej slučke (06/a).
- Ohraničujúci kábel nie je správne uložený okolo rohu (06/b).
- Ohraničujúci kábel je prekřížený, resp. nie je uložený v smere hodinových ručičiek (06/c).
- Ohraničujúci kábel je uložený nepresne, takže oblasti okraja plochy trávniksa nedajú kosiť (06/d).
- Pri vedení tam a späť v prípade prekážky v ploche trávniksa ohraničujúci kábel nie je uložený priamo na kolíky vedľa seba (06/e).
- Počiatkové body sú príliš vzdialené od základne (06/f).
- Ohraničujúci kábel je uložený za okrajom plochy trávniksa (06/g).
- Pri ukladaní ohraničujúceho kábla sa nedosiahla minimálna vzdialenosť pre koridory 20 cm (06/h).
- Ohraničujúci kábel je uložený príliš blízko, to znamená vo vzdialenosti menej ako 20 cm k prekážkam, ktoré sa nedajú prejsť (06/i).

4.6 Pripojenie elektrického napájania k základni (08)

1. Napájací modul (08/1) umiestnite na suché miesto, ktoré je chránené pred priamym slnečným žiarením a je dostatočne blízko k základni (08/2).
2. Kábel (08/3) pevne nasrutkujte na elektrický napájací modul.
3. Sieťovú zástrčku elektrického napájacieho modulu (08/4) zasuňte do zásuvky chránenej pred dažďom (08/5).

i UPOZORNENIE Odporúčame napájací modul pripojiť k elektrickej sieti cez ochranný spínač FI s menovitým chybovým prúdom < 30 mA.

4.7 Kontrola prípojok k základni (08)

1. Skontrolujte, či svieti LED kontrolka na prednej strane nabíjacej konzoly (13/1). Ak nie:
 - Vytiahnite sieťovú zástrčku.
 - Všetky zástrčkové spoje elektrického napájania a ohraničujúceho kábla skontrolujte, či správne dosadajú alebo či nie sú poškodené.

LED-indikácia stavu

LED	Prevádzkové stavy
Žltá	■ Svieti, keď je elektrické napájanie bezchybné.

4.8 Inštalácia súpravy Quick Homing

Súprava Quick Homing sa používa na rýchly návrat kosačky Robolinho na základňu.



Naskenujte tento QR kód, aby ste zistili, ako sa inštaluje súprava Quick Homing. Pozri aj návod na montáž 443565 „Súprava Quick Homing – Inštalácia“.

5 UVEDENIE DO PREVÁDZKY

Táto kapitola popisuje postupy a nastavenia, ktoré sú potrebné pre prvé uvedenie prístroja do prevádzky. Bezpodmienečne vykonajte všetky kroky uvedenia do prevádzky postupne.

Všetky ďalšie nastavenia: pozri *Kapitola 7 "Nastavenia", strana 266*.

5.1 Nabitie akumulátora (12)

V normálnom režime prevádzky sa akumulátor prístroja pravidelne automaticky nabíja.

i UPOZORNENIE Pred prvým použitím akumulátor úplne nabite. Akumulátor sa môže nabíjať v akomkoľvek stave nabitia. Prerušenie nabíjania akumulátoru neškodí. Akumulátor sa smie nabíjať iba, ak je prístroj zapnutý.

1. Prístroj (12/1) postavte na základňu (12/3) tak, aby sa kontaktné plochy prístroja dotýkali nabíjajúcich kontaktov základne.
2. Zapnite prístroj pomocou tlačidla .
3. Displej na prístroji zobrazuje **Battery is being recharged**. V prípade, že nie: pozri *Kapitola 10 "Pomoc pri poruchách", strana 270*.

5.2 Uskutočnenie základných nastavení

1. Otvorte kryt.

- Zapnite prístroj pomocou tlačidla . Zobrazia sa firmvér, kód a typ.
- V menu pre výber jazyka vyberte pomocou tlačidla a požadovaný jazyk a voľbu potvrdte tlačidlom .
- V menu **Login** > **Enter PIN** zadajte prednastavený PIN 0000. Za týmto účelom pomocou tlačidla a vyberte štyrikrát po sebe číslicu 0 a vždy ju potvrdte tlačidlom . Po zadaní PIN sa odblokuje prístup.
- V menu **Change PIN**:
 - Pod položkou **Enter new PIN** zadajte vlastný nový štvormiestny PIN. Za týmto účelom pomocou tlačidla a vyberte požadovanú číslicu a vždy ju potvrdte tlačidlom .
 - Pod položkou **Reenter new PIN** opäť zadajte nový PIN. Ak sú obidva vstupy rovnaké, zobrazí sa **PIN changed**.
- V menu **Enter date** nastavte aktuálny dátum (formát: DD.MM.20RR). Za týmto účelom pomocou tlačidla a vyberte požadovanú číslicu a vždy ju potvrdte tlačidlom .
- V menu **Enter time** > **HH:MM** nastavte aktuálny čas (formát: HH:MM). Za týmto účelom pomocou tlačidla a vyberte požadovanú číslicu a vždy ju potvrdte tlačidlom .

Základné nastavenie je dokončené. Zobrazí sa stav **Not calibrated Press Start key**.

5.3 Nastavenie výšky kosenia (14)

Výška kosenia je plynule ručne nastaviteľná v rozsahu 25–55 mm.

UPOZORNENIE Pre automatický kalibračný pohyb a pre nastavenie počiatočných bodov sa odporúča výška kosenia 55 mm.

- Otvorte kryt (14/1).
- Nastavte výšku kosenia (Aktuálna výška kosenia sa zobrazí v okienku (14/3) v milimetroch):
 - Zväčšenie výšky kosenia (t.j. výšky trávy): Otáčajte otočný regulátor (14/2) v smere hodinových ručičiek (14/+).

- Zmenšenie výšky kosenia (t.j. výšky trávy): Otáčajte otočný regulátor (14/2) proti smeru hodinových ručičiek (14/-).

- Zatvorte kryt.

5.4 Uskutočnenie automatického kalibračného pohybu

Prístroj postavte do východzej polohy (13)

- Prístroj postavte vo vnútri plochy na kosenie do východzej polohy:
 - min. 1 m vľavo a 1 m pred základňou
 - s čelnou stranou k ohraničovaciemu káblu

Spustenie kalibračného pohybu

- Skontrolujte, či sa v predpokladanej oblasti pohybu prístroja nenachádzajú žiadne prekážky. Prístroj musí byť schopný prejsť cez ohraničujúci kábel obidvomi prednými kolesami súčasne. V prípade potreby odstráňte prekážky alebo kábel dočasne uložte dovnútra (potrebne min. 35 cm).
- Zapnite prístroj tlačidlom . Na displeji sa zobrazí:
 - ! Caution ! Starting Motors**
 - Calibration, Phase [1]**

Počas kalibračného pohybu

Prístroj sa pohybuje pre zistenie sily signálu v ohraničovacom kábli najprv dvakrát priamo cez ohraničujúci kábel a následne na základňu a tam zostane stáť.

- Na displeji sa zobrazí hlásenie **Calibration completed**.
- Akumulátor sa nabíja.

UPOZORNENIE Prístroj musí pri nábehu na základňu zostať stáť. Ak prístroj pri vstupe na základňu netrafí kontakty, pohybuje sa po ohraničovacom kábli ďalej. Ak prístroj prejde cez základňu, proces kalibrácie je neúspešný. V takom prípade sa musí lepšie nastaviť poloha základne a proces kalibrácie sa musí zopakovať.

Po kalibračnom pohybe

Zobrazí sa predbežne aktuálne nastavené trvanie kosenia.



























Všetky ďalšie nastavenia: pozri *Kapitola 7 "Nastavenia", strana 266*.

5.5 Nastavenie počiatočných bodov

Za účelom zabezpečenia správnej prevádzky a eliminovania chybových hlásení musí byť dĺžka

slučky odmeraná pomocou funkcie **Interactive teach**.

Výuka počiatočných bodov







1. Postavte prístroj na základňu.
2. Zapnite prístroj pomocou tlačidla .
3. Otvorte hlavné menu pomocou tlačidla .
4.  alebo  * Programs .
5.  alebo  * Entry Point .
6.  alebo  * Interactive teach .
7.  alebo  * Start interactive entry point teaching :
 -  alebo  Start . Prístroj sa pohybuje pozdĺž ohraničujúceho kábla.
 -  alebo  Set , keď prístroj dosiahol požadovaný počiatočný bod. Počiatočný bod sa uloží.
8.  alebo  Set entry point 1 , keď pre pohyb výuky nebol stanovený žiadny počiatočný bod. Keď tu nebol stanovený počiatočný bod, počiatočné body sú určené automaticky.
9.  alebo  Entry point x: XXm , keď sa dosiahol posledný počiatočný bod.

Ručné určenie počiatočných bodov (05)



Predbežne je nastavený prvý počiatočný bod (05/X0) a nachádza sa 1 m vpravo vedľa základne. Za týmto bodom môžu byť určené ďalšie štartovacie body (pozri technické údaje).



Pri stanovení počiatočných bodov je potrebné dodržať:

- Počiatočné body nenastavujte príliš ďaleko od základne, resp. príliš blízko navzájom (06/f).
- Použite len potrebný počet počiatočných bodov.

1.  alebo  * Entry Point .
2.  alebo  * Point X1 at [020m] .

Tlačidlami  a  vyberte za sebou požadované číslice a každú potvrďte tlačidlom .



3.  alebo  * Point X2 at [075m] .

Tlačidlami  a  vyberte za sebou požadované číslice a každú potvrďte tlačidlom .

4. V prípade potreby určite ďalšie počiatočné body.
5. Vráťte sa do hlavného menu pomocou tlačidla .

6 OBSLUHA



6.1 Ručné spustenie prístroja

1. Zapnite prístroj pomocou tlačidla . Pre neplánované kosenie okraja: pozri *Kapitola 7.7 "Kosenie okraja pri ručnom spustení", strana 267*.
2. Zapnite prístroj ručne tlačidlom .

6.2 Prerušenie kosenia











- Stlačte tlačidlo  na základni (12/4) alebo zariadení.

Zariadenie automaticky prechádza na základňu. Vymaže plán kosenia aktuálneho dňa a opäť spustí nasledujúci deň v nastavenom čase.

- Stlačte tlačidlo  na zariadení. Kosenie sa preruší na polhodinu.
- Stlačte tlačidlo  na zariadení. Zariadenie sa vypne.

 UPOZORNENIE V nebezpečných situáciách sa môže prístroj zastaviť pomocou tlačidla STOP (12/2).

6.3 Kosenie vedľajších plôch (05/NF)









1. Prístroj nadvihnite a ručne postavte na vedľajšiu plochu.
2. Zapnite prístroj pomocou tlačidla .
3. Otvorte hlavné menu pomocou tlačidla .
4.  alebo  * Settings .
5.  alebo  * Sub zone mowing .
6. Pomocou tlačidla  a  nastavte čas kosenia.
7. Zapnite prístroj ručne tlačidlom .

Podľa nastavenia: Prístroj kosí počas nastaveného času a vypne sa potom alebo osí, kým sa nevybije batéria.

Po kosení vedľajšej plochy prístroj opäť ručne postavte na základňu.









7 NASTAVENIA

7.1 Vyvolanie nastavenia – Všeobecne

1. Otvorte hlavné menu pomocou tlačidla . **Upozornenie:** Hviezdička * pred položkou menu zobrazuje, že je právné zvolená.
2.  alebo  * Settings 
3. Pomocou tlačidla  a  zvolte požadovanú položku menu a potvrdte tlačidlom .
4. Vykonaajte nastavenia. **Upozornenie:** Položky menu sú popísané v nasledujúcich odsekoch.
5. Vráťte sa do hlavného menu pomocou tlačidla .

i UPOZORNENIE Ďalšie položky menu: pozri Kapitola 5.2 "Uskutočnenie základných nastavení", strana 263.





7.2 Aktivácia/deaktivácia tónov tlačidiel

1.  alebo  * Key clicks 
2. Aktivácia/deaktivácia tónov tlačidiel:
 -  alebo  Activate : Aktivácia tónov tlačidiel.
 -  alebo  Deactivate : Deaktivácia tónov tlačidiel.

7.3 Aktivácia/deaktivácia režimu Eco

V režime Eco sa prístroj prepína do režimu úspory energie. Tým sa zníži spotreba energie a emisie hluku.





















i UPOZORNENIE Pri vysokej a hustej tráve pri hustom valcovanom trávniku sa neodporúča, resp. nie je možný.

1.  alebo  * EcoMode 
2. Aktivácia/deaktivácia režimu Eco:
 - Activate : Aktivácia režimu Eco.
 - Deactivate : Deaktivácia režimu Eco.

7.4 Nastavenie dažďového snímača







i UPOZORNENIE Kosenie suchej trávy znižuje znečistenie. Aktiváciou dažďového senzora a nastavením doby oneskorenia sa môže zabrániť, aby prístroj kosil vlhkú trávu.

Ak je dažďový senzor aktívovaný, prístroj sa pri začínajúcom daždi vracia späť na základňu. Tam zostane tak dlho, kým snímač dažďa neuschne. Následne čaká ešte čas, ktorý je nastavený ako oneskorenie, než pokračuje v kosení. Citlivosť dažďového snímača je nastaviteľná.

1.  alebo  * Rain sensor 
2. Aktivácia/deaktivácia dažďového senzora:
 -  alebo  Activate : Aktivácia dažďového snímača.
 -  alebo  Deactivate : Deaktivácia dažďového snímača.
3. Nastavenie oneskorenia dažďového senzora:
 -  alebo  * After rain delay 
 - xx hours xx minutes
Pomocou tlačidla  a  vyberte požadovanú hodnotu oneskorenia a potvrdte ju tlačidlom .
4. Nastavenie citlivosti dažďového senzora:
 -  alebo  * Rain sensitive 
 - Pomocou tlačidla  a  nastavte požadovanú hodnotu citlivosti a potvrdte ju tlačidlom .

7.5 Nastavenie programu kosenia

7.5.1 Nastavenie programu kosenia – Všeobecne

1. Otvorte hlavné menu pomocou tlačidla .
2.  alebo  * Programs 
3. Pomocou tlačidla  a  zvolte položku menu a potvrdte tlačidlom .
4. Vykonaajte nastavenia. **Upozornenie:** Položky menu sú popísané v nasledujúcich odsekoch.

7.5.2 Nastavenie časov kosenia

i UPOZORNENIE Medzi programovaním časov kosenia a začiatkom kosenia musí byť min. 30 min. V opačnom prípade sa prístroj zapne najskôr po 30 min. po poslednom stlačení tlačidla.

V položke menu **Weekly Program** sa nastavujú dni a časy, kedy má prístroj kosiť. Tieto nastavenia prípadne prispôbajte veľkosti vašej záhrady. Ak po cca jednom týždni je vidieť ešte nevykosené časti, predĺžte časy kosenia.

- alebo *weekly Program
 - alebo *All Days [X]: Prístroj kosiť každý deň v nastavených časoch. Ak sa zobrazí All Days [], potom prístroj kosiť len v nastavených dňoch týždňa.
 - alebo *Monday [X]...*Sunday [X]: Prístroj kosiť v nastavenom dni v týždni v nastavených časoch. Ak je napr. zobrazené Monday [], potom prístroj príslušný deň nekosiť.
 - alebo Change : Aktivujte príslušný deň [X] alebo deaktivujte [], nastavte časy, spôsob kosenia a počiatočné body.
- Nastavenia pre všetky dni alebo príslušný deň:
 - napr. *[M] 07:00-10:00 [?]: Normálne kosenie [M] 07:00 – 10:00 hodín s automaticky sa striedajúcim počiatočným bodom 0 – 9 [?].
 - napr. *[R] 16:00-18:00 [1]: Prístroj začína o 16:00 hodine koseníom okraja [R] a prechádza pozdĺž celého ohraničujúceho kábla. Potom začína kosenie plochy v počiatočnom bode 1 [1]. O 18:00 hodine, resp. pokiaľ je akumulátor vybitý, prístroj sa presunie späť na základňu.
 - napr. *[P] 16:00-18:00 [3]: Prístroj sa zapne o 16:00 v počiatočnom bode 3 [3] a začne kosiť v prechodovom režime [P]. O 18:00 hodine, resp. pokiaľ je akumulátor vybitý, sa prístroj presunie späť na základňu.
 - alebo Change : Zmeniť zvolené nastavenie.

- alebo Continue : Potvrdí zmenené nastavenie a ďalej k nasledujúcemu nastaveniu.

- alebo Save : Uložiť všetky zmenené nastavenia položky menu.

7.5.3 Prechodový režim

Prechodový režim zabezpečuje lepší výsledok kosenia v úzkych prechodoch.

- Nastavte počiatočný bod v úzkom priechode (pozri *Kapitola 5.5 "Nastavenie počiatočných bodov", strana 264*).
- Začnite od nastaveného počiatočného bodu v prechodovom režime (pozri *Kapitola 7.5 "Nastavenie programu kosenia", strana 266*).
 - napr. *[P] 16:00-18:00 [3]: Prístroj sa zapne o 16:00 v počiatočnom bode 3 [3] a začne kosiť v prechodovom režime [P]. O 18:00 hodine, resp. pokiaľ je akumulátor vybitý, sa prístroj presunie späť na základňu.

7.6 inTOUCH

Existujúce pripojenie k smerovaču sa môže odpojiť. V dôsledku toho bude prístroj 30 minút čakať na obnovenie spojenia.

i UPOZORNENIE Ak chcete vytvoriť spojenie neskôr, najprv sa spojenie musí opäť prerušiť, aj keď prístroj predtým nebol spojený so smerovačom.

- alebo *inTOUCH
- Prerušenie spojenia
Prístroj hlási: **Hotovo**.
- Potvrďte tlačidlom a vráťte sa k menu.

7.7 Kosenie okraja pri ručnom spustení

Pre ručné spustenie tu môžete nastaviť, že prístroj začne s koseníom okraja.

Kosenie okraja v naprogramovaných časoch kosenia: Nastavenie časov kosenia.

- alebo *Margin mowing
- alebo *at manual start

7.8 Nastavenie kosenia vedľajších plôch

- alebo *Sub zone mowing
- Zapnutie kosenia vedľajších plôch:
 - alebo inactive : Kosenie vedľajších plôch je vypnuté.

- alebo **active** :
Kosenie vedľajších plôch je zapnuté. Prístroj kosí dovtedy, kým sa akumulátor nevybijie.

3. Nastavenie časov kosenia:

- alebo **Čas kosenia v min** :
Prístroj kosí nastavený čas vedľajšiu plochu. Nastaviteľné sú:
30/60/90/120 min / do vybitia akumulátora.

4. Nastavenie kosenia okraja vedľajšej plochy:

- **Margin mowing** .

5. Nastavenie dĺžky slučky vedľajšej plochy:

- alebo **Loop** . Dĺžky slučiek od 10 m do 100 m je možné nastaviť v krokoch po 10 m.

Prístroj najprv kosí okraj a potom vedľajšiu plochu.

7.9 Nastavenie kontrastu displeja

V prípade, že je displej zle čitateľný (napr. pri silnejom žiarení), môže sa zobrazenie vylepšiť zmenou kontrastu displeja.

1. alebo ***Display contrast**
2. Pomocou tlačidla a zvýšte/znížte kontrast displeja a potvrďte tlačidlom .

7.10 Ochrana nastavenia

Ak je ochrana nastavenia deaktivovaná, musí sa len pri potvrdení chyby týkajúcej sa bezpečnosti zadať PIN.

1. alebo ***Safety settings**
2. Aktivácia/deaktivácia ochrany nastavení:
 - alebo **Activate** :
Aktivácia ochrany nastavení.
 - alebo **Deactivate** :
Deaktivácia ochrany nastavení.

7.11 Nová kalibrácia

Ak je poloha alebo dĺžka ochraničujúceho kábla zmenená alebo prístroj viac nenájde ochraničujúci kábel, je potrebná nová kalibrácia.

1. alebo **Reset calibration**
2. **Reset loop calibration data?**
3. Uskutočnenie pohyb kalibrácie: Uskutočnenie automatického kalibračného pohybu.

7.12 Obnovenie výrobných nastavení

Výrobné nastavenia prístroja môžu byť obnovené, napr. pred predajom.

1. alebo ***Factory reset**
Prístroj hlási: **Factory reset completed**

8 ZOBRAZENIE INFORMÁCIÍ

Menu **Information** slúži na zobrazenie údajov prístroja. V tejto ponuke nemôžete uskutočniť žiadne nastavenia.

1. Otvorte hlavné menu pomocou tlačidla .
2. alebo ***Information**
3. Pomocou tlačidla alebo vyberte položku menu a potvrďte tlačidlom .
Upozornenie: Položky menu sú popísané v nasledujúcich odsekoch.
4. Vráťte sa do hlavného menu pomocou tlačidla .

Blažes service

Toto servisné počítaadlo zobrazuje po koľkých prevádzkových hodinách je potrebný servis noža. Počítadlo sa môže vynulovať ručne. Servis noža nechajte vykonať odborným predajcom AL-KO, technikovi alebo servisnému partnerovi. Vynulovanie počítačľa pre servis noža:

1. alebo **Confirm**

Hardware

Zobrazuje informácie o prístroji, napr. typ, rok výroby, prevádzkové hodiny, výrobné číslo, počet kosení, celkový čas kosenia, počet cyklov nabíjania, celkový čas nabíjania, dĺžka slučky ochraničujúceho kábla.

Software

Zobrazuje verziu softvéru.

UPOZORNENIE Vždy zabezpečte aktuálny stav robotičkej kosačky Robolinho. Pravidelne kontrolujte verziu firmvéru a v prípade potreby ju aktualizujte. Softvér na aktualizáciu kosačky Robolinho nájdete na internete na adrese: www.al-ko.com/shop/de/robinho-autoupdater

Program Info

Zobrazuje aktuálne nastavenia, napr. celý týždenný čas kosenia.

Failures

Zobrazuje naposledy vzniknuté hlásenia porúch s dátumom, časom a kódom chyby.

9 ÚDRŽBA A STAROSTLIVOSŤ

⚠ POZOR! Nebezpečenstvo zranenia. Ostré a pohybujúce sa diely prístroja môžu spôsobiť zranenia.

- V priebehu údržbárskych, ošetrovacích a čistiacich prác vždy nosíte ochranné rukavice!

9.1 Čistenie

POZOR! Nebezpečenstvo spôsobené vodou. Voda v robotickej kosačke na trávu a v základni spôsobí škody na elektrických konštrukčných dieloch.

- Na robotickú kosačku na trávu a základňu nestriekajte vodu.

Čistenie robotickej kosačky na trávu

⚠ POZOR! Nebezpečenstvo zranenia rezným nožom. Rezné nože sú veľmi ostré a môžu vyvolať rezné zranenia.

- Používajte ochranné rukavice!
- Dávajte pozor na to, aby ste nezasahovali časťami tepla do rezného noža.

Raz do týždňa vykonajte:

1. Vypnite zariadenie tlačidlom .
2. Povrch skrine utrite ručnou metličkou, kefou, vlhkou handrou alebo jemnou špongiou.
3. Dno, kryt rezného noža a rezný nôž očistite kefou.
4. Skontrolujte, či nie je poškodený rezný nôž. Prípadne ho vymeňte: pozri *Kapitola 9.3 "Výmena rezného noža", strana 269.*

Čistenie základne

1. Zvyšky trávy a lístie alebo iné predmety pravidelne odstraňujte zo základne.
2. Povrch základne utrite vlhkou handrou alebo jemnou špongiou.

9.2 Pravidelná kontrola

Všeobecná kontrola

1. Jedenkrát týždenne skontrolujte celú inštaláciu, či nie sú poškodené:
 - Zariadenie
 - Základňa
 - Ohraničujúci kábel
 - Elektrický napájací modul
2. Chybné diely vymeňte za originálne náhradné diely výrobcu, resp. nechajte vymeniť servisným miestom výrobcu.

Kontrola voľného chodu

Raz do týždňa vykonajte:

1. Z častí okolo koliesok dôkladne odstráňte zvyšky trávy a nečistoty. Pritom použite ručnú metličku a handru.
2. Skontrolujte, či sa kolieska voľne otáčajú a či sa dajú natočiť.

Upozornenie: Ak sa kolieska pohybujú ťažko alebo sa nedajú natočiť, dajte ich vymeniť v servisnom stredisku výrobcu.

Kontrola kontaktných plôch na robotickej kosačke na trávu

1. Znečistenie vyčistite handrou a potom jemne namažte kontaktným mazivom.

Kontrola kontaktov nabíjania na základni

1. Vytiahnite sieťovú zástrčku.
2. Stlačte a uvoľnite kontakty nabíjania v smere základne. Kontakty nabíjania sa musia vrátiť späť do východzej polohy.

Upozornenie: Ak kontakty nabíjania neopodrujú, dajte ich vymeniť v servisnom stredisku výrobcu.

9.3 Výmena rezného noža

⚠ POZOR! Nebezpečenstvo zranenia rezným nožom. Rezné nože sú veľmi ostré a môžu vyvolať rezné zranenia.

- Používajte ochranné rukavice!
- Dávajte pozor na to, aby ste nezasahovali časťami tepla do rezného noža.

POZOR! Poškodenie zariadenia v dôsledku nesprávnej opravy. Nastavovaním ohnutých zariadených rezných nožov sa môže taniera noža poškodiť.

- Ohnuté rezné nože nenastavujte.
- Ohnuté rezné nože vymeňte za originálne náhradné diely výrobcu.

Opotrebované alebo ohnuté rezné nože sa musia vymeniť.

1. Vypnite zariadenie tlačidlom .
2. Zariadenie s reznými nožmi odložte smerom hore.
3. Vyskrutkujte upevňovacie skrutky.
4. Zo sedla nožov vyberte rezné nože.
5. Sedlo nožov vyčistite mäkkou kefou.

Upozornenie: Rezné nože sú po celej dĺžke zabrušené a preto môžu byť namontované aj otočené o 180°, vďaka čomu sa zdvojnásobí ich životnosť.

6. Výmena rezného noža:

- Ak rezné nože ešte neboli od ich prvého namontovania otočené: Otočte rezné nože o 180° a vložte ich späť do sedla nožov tak, aby zabrúsená strana smerovala k zariadeniu, následne ručne zakrúťte upevňovacie skrutky.
- Ak rezné nože už boli od ich prvého namontovania otočené: Vložte nové rezné nože do sedla nožov tak, aby zabrúsená strana smerovala k zariadeniu a ručne zakrúťte nové upevňovacie skrutky.
Upozornenie: *Smú sa používať len originálne náhradné diely výrobcu.*

V prípade silných nečistôt, ktoré sa nedajú odstrániť kefou, sa musí tanier nožov vymeniť, keďže nevyváženosť by mohla spôsobiť zvýšenú

hlučnosť, zvýšené opotrebenie a poruchy funkčnosti.

Priestorové nože sa spravidla nemusia vymieňať.

10 POMOC PRI PORUCHÁCH

10.1 Korekcie chýb prístroja a manipulácie

⚠ POZOR! Nebezpečenstvo zranenia. Ostré a pohybujúce sa diely prístroja môžu spôsobiť zranenia.

- V priebehu údržbárskych, ošetrovacích a čistiacich prác vždy noste ochranné rukavice!

ℹ UPOZORNENIE Pri poruchách, ktoré nie sú uvedené v tejto tabuľke alebo ktoré nemôžete odstrániť sami, sa obráťte na náš zákaznícky servis.

Porucha	Príčina	Odstránenie
Zariadenie sa nespustí.		
	Akumulátor je vybitý.	Zariadenie nabite v základni.
Zariadenie sa zaseklo na zemi a zahrabalo sa. Kolieska sa viac neotáčajú.		
	■ Snímače nárazu sa neaktivujú.	Vyhľadajte servisné miesto výrobcu.
	■ Tráva je príliš vysoká.	<ul style="list-style-type: none"> ■ Zvýšte výšku kosenia, potom požadovanú výšku postupne znižujte. ■ Krátko trávu pokoste kosačkou na trávu.
	■ Zariadenie sa vypne na nerovnosti plochy trávnik.	Odstráňte nerovnosť.
Zariadenie kosi v nesprávny čas.		
	■ Na zariadení je nastavený nesprávny čas.	Nastavte hodiny.
	■ Trvanie kosenia je nastavené chybné.	Nastavte časy kosenia.
	■ Zariadenie stratilo nastavenia času.	Akumulátor je poškodený. Vyhľadajte servisné miesto výrobcu.
Výsledok kosenia je nerovnomerný.		
	■ Čas kosenia je príliš krátky.	Naprogramujte dlhšie časy kosenia.
	■ Priestor kosenia je príliš veľký.	Priestor kosenia zmenšite.
	■ Výška kosenia je na príliš nízkom stupni.	Zvýšte výšku kosenia, potom požadovanú výšku postupne znižujte.
	■ Rezné nože sú tupé.	Otočte alebo príp. vymeňte rezné nože.

Porucha	Príčina	Odstránenie
Prevádzková doba akumulátora sa výrazne znížila.		
	<ul style="list-style-type: none"> ■ Výška kosenia je na príliš nízkom stupni. ■ Príliš vysoká alebo vlhká tráva. 	<p>Zvýšte výšku kosenia, potom požadovanú výšku postupne znižujte.</p> <ul style="list-style-type: none"> ■ Nechajte trávu vyschnúť. ■ Výšku kosenia nastavte na vyšší stupeň.
Zariadenie vibruje alebo hlučnosť je príliš vysoká.		
	Nevyváženosť rezného noža alebo v pohone rezných nožov	<ul style="list-style-type: none"> ■ Vyčistite kryt rezného noža. ■ Vyhľadajte servisné miesto výrobcu.
Akumulátor sa nedá nabiť, resp. napätie akumulátora je nízke		
	<ul style="list-style-type: none"> ■ Kontakty nabíjania základne sú znečistené. ■ Kontaktné plochy na zariadení sú znečistené. 	Vyčistite kontakty nabíjania a kontaktné plochy.
	<ul style="list-style-type: none"> ■ V základni nie je žiadny elektrický prúd. 	Pripojte elektrické napájanie k základni.
	<ul style="list-style-type: none"> ■ Zariadenie sa netrafí na kontakty nabíjania. 	<ul style="list-style-type: none"> ■ Zariadenie postavte do základne a skontrolujte, či kontakty nabíjania dosadajú. ■ Vyhľadajte servisné miesto výrobcu.
	<ul style="list-style-type: none"> ■ Životnosť akumulátora uplynula. 	Vyhľadajte servisné miesto výrobcu.
	<ul style="list-style-type: none"> ■ Elektronika nabíjania je chybná. 	Vyhľadajte servisné miesto výrobcu.
Zobrazenie zlyhá.		
	Žiadne správne zobrazenie na displeji	<ol style="list-style-type: none"> 1. Zastavte zariadenie tlačidlom STOP. 2. Pomocou tlačidla On/Off  zariadenie vypnite a znova zapnite. 3. Potvrďte chybu.

10.2 Kódy a odstránenie chýb

 UPOZORNENIE Pri poruchách, ktoré nie sú uvedené v tejto tabuľke alebo ktoré nemôžete odstrániť sami, sa obráťte na náš zákaznícky servis.

Úplný zoznam kódov chýb nájdete na tejto adrese:

<https://alko-garden.com/robolinho-error-codes/>



Kód chyby	Príčina	Odstránenie
CN001: Tilt sensor	<p>Bol aktivovaný snímač sklonu:</p> <ul style="list-style-type: none"> ■ Max. sklon prekročený ■ Zariadenie bolo nesené ■ Príliš strmý sklon 	Zariadenie postavte na rovnú plochu a potvrďte chybu.



Kód chyby	Príčina	Odstránenie
CN002: Lift sensor	<p>Bol aktivovaný snímač zdvíhania:</p> <ul style="list-style-type: none"> ■ Puzdro zariadenia bolo zdvihnutím alebo prekážkou vyklopené smerom hore. 	Odstráňte prekážku.
CN005: Bumper deflected	Zariadenie nabehlo na prekážku a nedá sa vybrať (napr. kolízia blízko základne).	<ul style="list-style-type: none"> ■ Zariadenie postavte na voľnú, ohraničenú plochu trávnik. ■ Upravte polohu ohraničujúceho kábla.
CN007: No loop signal	<ul style="list-style-type: none"> ■ Bez signálu slučky ■ Chybný ohraničujúci kábel. ■ Signál slučky príliš slabý. 	<ul style="list-style-type: none"> ■ Skontrolujte LED kontrolku na základni. ■ Skontrolujte elektrické napájanie základne. Napájací modul vytiahnite a opäť zasuňte do zástrčky. ■ Skontrolujte poškodenie ohraničujúceho kábla. Opravte chybný kábel.
CN008: Loop signal weak	<ul style="list-style-type: none"> ■ Signál slučky príliš slabý ■ Ohraničujúci kábel je príliš hlboko zahrabaný 	<ul style="list-style-type: none"> ■ Skontrolujte LED kontrolku na základni. ■ Skontrolujte elektrické napájanie základne. Napájací modul vytiahnite a opäť zasuňte do zástrčky. ■ Ohraničujúci kábel zdvihnite na predpísanú výšku, príp. priamo upevnite na trávnik.
CN010: Bad position	<ul style="list-style-type: none"> ■ Zariadenie je mimo ohraničenej plochy trávnik. ■ Ohraničujúci kábel bol uložený prekrížený. 	<ul style="list-style-type: none"> ■ Zariadenie postavte na voľnú, ohraničenú plochu trávnik. ■ Upravte polohu ohraničujúceho kábla okolo kríviok a prekážok. Odstráňte kríženie kábla.
CN011: Escaped robot	Zariadenie je mimo ohraničenej plochy trávnik.	Upravte polohu ohraničujúceho kábla okolo kríviok a prekážok.
CN012: Cal: no loop CN015: Cal: outside	<p>Chyba počas kalibrácie:</p> <ul style="list-style-type: none"> ■ Zariadenie nemôže nájsť ohraničujúci kábel. 	<ul style="list-style-type: none"> ■ Skontrolujte elektrické napájanie základne. Napájací modul vytiahnite a opäť zasuňte do zástrčky. ■ Zariadenie nastavte do predpísanej kalibračnej polohy, presne do pravého uhla. Zariadenie musí dokázať prejsť ohraničujúci kábel.
CN017: Cal: signal weak	<p>Chyba počas kalibrácie:</p> <ul style="list-style-type: none"> ■ Signál slučky príliš slabý ■ Bez signálu slučky ■ Chybný ohraničujúci kábel. 	<ul style="list-style-type: none"> ■ Zariadenie nastavte do predpísanej kalibračnej polohy, presne do pravého uhla. ■ Skontrolujte elektrické napájanie základne. Napájací modul vytiahnite a opäť zasuňte do zástrčky. ■ Skontrolujte poškodenie ohraničujúceho kábla.

Kód chyby	Príčina	Odstránenie
CN018: Cal: Collision	Chyba počas kalibrácie: <ul style="list-style-type: none"> Zariadenie narazilo na prekážku. 	Odstráňte prekážku.
CN038: Battery	Akumulátor je vybitý: <ul style="list-style-type: none"> Slučka ohraničujúceho kábla je príliš dlhá, príliš veľa ostrovov. 	Upravte polohu ohraničujúceho kábla.
	<ul style="list-style-type: none"> Pri nabíjaní nie je kontakt s kontaktmi nabíjania 	<ul style="list-style-type: none"> Kontakty nabíjania vyčistite. Zariadenie postavte do základne a skontrolujte, či kontakty nabíjania dosadajú. Servisným strediskom výrobcu nechajte skontrolovať a vymeniť kontakty nabíjania.
	<ul style="list-style-type: none"> Prekážky blízko základne 	Odstráňte prekážky.
	<ul style="list-style-type: none"> Zariadenie sa zaseklo. 	Zariadenie postavte na voľnú, ohraničujúcu plochu trávnik.
	<ul style="list-style-type: none"> Zariadenie nenájde základňu. 	<ul style="list-style-type: none"> Skontrolujte poškodenie ohraničujúceho kábla. Ohraničujúci kábel nechajte premerať servisnému miestu výrobcu.
	<ul style="list-style-type: none"> Skončila životnosť akumulátora. 	Akumulátor nechajte vymeniť servisnému miestu výrobcu.
	<ul style="list-style-type: none"> Elektronika nabíjania je chybná. 	Elektroniku nabíjania nechajte preskúšať servisnému miestu výrobcu.
CN099: Recov escape	Automatické odstránenie poruchy nie je možné	<ul style="list-style-type: none"> Hlásenie poruchy potvrdte ručne. V prípade opakovanej poruchy: Zariadenie nechajte preskúšať servisnému miestu výrobcu.
CN104: Battery over heating	<ul style="list-style-type: none"> Akumulátor sa prehrial (viac ako 60 °C). Nie je možné ho vybiť. Núdzové odpojenie kontrolnej elektroniky 	<ul style="list-style-type: none"> Zariadenie vypnite a akumulátor nechajte vychladnúť. Zariadenie nedávajte na základňu.
CN110: Blade motor over heating	Motor kosačky sa prehrial (viac ako 80 °C).	<ul style="list-style-type: none"> Zariadenie vypnite a nechajte vychladnúť. V prípade opakovanej poruchy: Zariadenie nechajte preskúšať servisnému miestu výrobcu.
CN119: R-Bumper deflected CN120: L-Bumper deflected	Zariadenie nabehlo na prekážku a nedá sa uvoľniť.	Odstráňte prekážku.

Kód chyby	Príčina	Odstránenie
CN128: Recov Imposable	<ul style="list-style-type: none"> ■ Zariadenie nabehlo na prekážku a nedá sa uvoľniť. ■ Zariadenie je mimo ohraničenej plochy trávnikára. 	<p>Odstraňte prekážku.</p> <ul style="list-style-type: none"> ■ Zariadenie postavte na voľnú, ohraničenú plochu trávnikára. ■ Upravte polohu ohraničujúceho kábla.
CN129: Blocked WL	Motor ľavého kolesa je zaseknutý.	Odstraňte zaseknutie.
CN130: Blocked WR	Motor pravého kolesa je zaseknutý.	Odstraňte zaseknutie.
CN135: Battery disconnect	Prístroj je počas prevádzky vypnutý akumulátorom.	Skontrolujte alebo vymeňte akumulátor.

11 PREPRAVA

Pri preprave prístroja postupujte nasledovne:

1. Zastavte prístroj tlačidlom  alebo tlačidlom Stop.
2. Vypnite prístroj tlačidlom .
3. Prístroj nadvihnite dvomi rukami za jeho kryt:
 - Nesmiete sa dotýkať rezných nožov.
 - Rezné nože musia vždy smerovať od teľa.

12 SKLADOVANIE

12.1 Uskladnenie robotickej kosačky na trávu

Prístroj cez zimu, resp. ak sa predpokladá, že sa nebude používať dlhšie ako 30 dní, uskladnite.

1. Úplne nabite akumulátor.
2. Prístroj dôkladne vyčistite (pozri *Kapitola 9.1 "Čistenie", strana 269*).
3. Prístroj uschovajte:
 - po stojacky na všetkých kolieskach
 - na suchom mieste chránenom pred mrazom
 - mimo dosahu detí
4. Po cca 3 mesiacoch skladovania skontrolujte stav akumulátora (pozri *Kapitola 2.8 "Akumulátor", strana 257*).

12.2 Demontáž a uskladnenie nabíjacej konzoly (18, 19)

Nabíjaciu konzolu cez zimu, resp. ak sa predpokladá, že sa nebude používať dlhšie ako 30 dní, demontujte a uskladnite.

1. Napájací modul odpojte od elektrickej siete a vytiahnite zo základne.
2. Demontáž nabíjacej konzoly:
 - Vyskrutkujte obidve skrutky (18/1) a (18/2) nabíjacej konzoly (18/3).
 - Aby sa nabíjacia konzola uvoľnila, stlačte obe tlačidlá (18/4, 19/1) súčasne.
 - Sklopte nabíjaciu konzolu (19/a).
 - Uvoľnite zástrčkové spojenia (19/2) a (19/3).
 - Otvor podstavca (19/4) uzavrite (19/b) zimným krytom (19/5), pozri technické údaje.
3. Uschovajte nabíjaciu konzolu (pozri *Kapitola 12.1 "Uskladnenie robotickej kosačky na trávu", strana 274*).

12.3 Prezimovanie ohraničujúceho kábla

Ohraničujúci kábel môže ostať na zemi a nemusí sa odstraňovať.

13 LIKVIDÁCIA

Pokyny k zákonu o elektrických a elektronických zariadeniach



- Elektrické a elektronické staré zariadenia nepatria do domového odpadu, ale je potrebné ich likvidovať samostatne!
- Staré batérie alebo akumulátory, ktoré nie sú pevne zabudované v starom zariadení, sa musia pred odovzdaním na likvidáciu vybrať! Ich likvidácia je regulovaná zákonom o batériách.

- Majitelia, resp. používatelia elektrických a elektronických zariadení sú povinní po ich použití odovzdať ich na recykláciu.
- Koncový používateľ je sám zodpovedný za vymazanie údajov o svojej osobe z likvidovaného starého zariadenia!

Symbol prečiarknutého smetiska znamená, že elektrické a elektronické zariadenia sa nesmú likvidovať do domového odpadu.

Elektrické a elektronické zariadenia bezodplatne odovzdajte na nasledovných miestach:

- verejné miesta likvidácie, resp. zberu s oprávnením (napr. komunálne stavebné dvory)
- predajné miesta elektrických zariadení (statické a online), pokiaľ sú obchodníci povinní prevziať zariadenie alebo ho z vlastnej vôle ponúknuť.

Tieto nariadenia platia len pre zariadenia, ktoré boli inštalované a predané v krajinách Európskej Únie a ktoré podliehajú Európskej smernici 2012/19/EÚ. V krajinách mimo Európskej únie môžu pre likvidáciu elektrických a elektronických starých zariadení platiť odlišné predpisy.

Pokyny k zákonu o batériách (BattG)



- Staré batérie a akumulátory nepatria do domového odpadu, ale je potrebné ich likvidovať samostatne!
- Pre bezpečné odobratie batérií alebo akumulátorov z elektrického zariadenia a za informácie o ich type, resp. chemickom systéme, dodržujte, prosím, ďalšie údaje v rámci návodu na obsluhu, resp. montáž.
- Majitelia, resp. používatelia batérií a akumulátorov sú povinní po ich použití odovzdať ich na recykláciu. Prevzatie sa obmedzuje na odovzdanie obvyklého množstva pre domácnosť.

Staré batérie môžu obsahovať škodlivé látky alebo ťažké kovy, ktoré by mohli spôsobiť škody na životnom prostredí a zdraví. Zhodnotenie starých batérií a využitie v nich obsiahnutých zdrojov prispieva k ochrane týchto oboch dôležitých materiálov.

Symbol prečiarknutého smetiska znamená, že sa batérie a akumulátory nesmú likvidovať do domového odpadu.

Ak sa okrem toho pod smetiskom nachádza značka Hg, Cd alebo Pb, znamená to nasledovné:

- Hg: Batéria obsahuje viac ako 0,0005 % ortute
 - Cd: Batéria obsahuje viac ako 0,002 % kadmia
 - Pb: Batéria obsahuje viac ako 0,004 % olova
- Akumulátory a batérie bezodplatne odovzdajte na nasledovných miestach:

- verejné miesta likvidácie, resp. zberu s oprávnením (napr. komunálne stavebné dvory)
- miesta likvidácie batérií a akumulátorov
- zberné miesta tzv. spoločného systému spätného odberu starých spotrebičov a batérií
- zberné miesto u výrobcu (v prípade, že nie je členom spoločného systému spätného odberu)

Tieto nariadenia platia len pre akumulátory a batérie, ktoré boli predané v krajinách Európskej Únie a ktoré podliehajú Európskej smernici 2006/66/ES. V krajinách mimo Európskej Únie môžu pre likvidáciu akumulátorov a batérií platiť odlišné predpisy.

Poznámky o obale

Obalové materiály sú recyklovateľné. Obaly likvidujte environmentálne vhodným spôsobom.

Vymontovanie akumulátora pred likvidáciou prístroja (16)

Pred likvidáciou prístroja musí byť zabudovaný akumulátor vymontovaný a likvidovaný zvlášť environmentálne vhodným spôsobom.

1. Vyskrutkujte skrutky (16/1).
2. Odstráňte kryt šachty pre akumulátor (16/2).
3. Akumulátor (16/3) odpojte a vyberte.
4. Opäť nasadte kryt a dotiahnite skrutky.

14 ZÁKAZNÍCKY SERVIS

V prípade otázok k záruke, opravě alebo náhradným dielom sa obráťte, prosím, na najbližší servis AL-KO. Tento nájdete na internete na nasledovnej adrese:

www.alko-garden.com/service-contacts

Ďalšie informácie k náhradným dielom nájdete pod:

www.alko-garden.com/spareparts

15 INFORMÁCIE K VYHLÁSENIU O ZHODE

Týmto vyhlasujeme na výhradnú vlastnú zodpovednosť, že tento výrobok vo forme, v akej sa

predáva na trhu, spĺňa podmienky harmonizovaných smerníc EÚ, bezpečnostných štandardov EÚ a štandardov špecifických pre výrobok. Vyhlásenie o zhode je súčasťou návodu na obsluhu a je priložené ku stroju.

16 ZÁRUKA

Prípadné chyby materiálu alebo výrobné chyby na zariadení odstránime počas zákonnej premlčacej lehoty pre nárok na náhradu škody podľa nášho výberu opravou alebo výmenou. Premlčacia lehota sa určuje vždy podľa právnych predpisov krajiny, v ktorej bolo zariadenie zakúpené.

Nárok na uplatnenie záruky akceptujeme len pri:

- dodržiavate pokyny tohto návodu na použitie.
- odbornom zaobchádzaní so zariadením
- používaní originálnych náhradných dielov

Nárok na uplatnenie záruky zaniká ak:

- sa svojvoľne pokúšate o opravu
- svojvoľne vykonáte na zariadení technické zmeny
- používate zariadenie v rozpore s určením

Zo záruky sú vylúčené:

- poškodenia laku, ktoré vyplývajú z normálneho opotrebovania
- diely podliehajúce opotrebeniu, ktoré sú na karte náhradných dielov označené rámčekom

xxxxxx (x)

Záručná doba začína plynúť odo dňa zakúpenia zariadenia prvým koncovým odberateľom. Rozhodujúci je dátum na doklade o zakúpení zariadenia. S týmto vyhlásením o záruke a s originálnym dokladom o zakúpení zariadenia sa obráťte na svojho predajcu alebo na najbližší autorizovaný zákaznícky servis. Zákonné nároky kupujúceho voči predávajúcemu vyplývajúce z chýb výrobku zostávajú týmto vyhlásením nedotknuté.

AZ EREDETI KEZELÉSI ÚTMUTATÓ FORDÍTÁSA

Tartalomjegyzék

1	Ehhez a kezelési útmutatóhoz	278	4.5.4	Átjárók behatárolása (05/h).....	286
1.1	A címlapon található szimbólumok	278	4.5.5	Lejtők körülhatárolása (15)	287
1.2	Jelmagyarázatok és jelzőszavak	278	4.5.6	Vezetékráhangyások elhelyezése (11)	287
2	Termékleírás	278	4.5.7	Tipikus hiba a vezeték lerakása- kor (06).....	287
2.1	Szállítmány tartalma (01).....	278	4.6	A dokkolóállomás csatlakoztatása az áramforráshoz (08).....	287
2.2	Robotfűnyíró (02).....	279	4.7	A dokkolóállomás csatlakozásainak ellenőrzése (08)	287
2.3	A készüléken szereplő szimbólumok.	279	4.8	Quick Homing készlet telepítése	287
2.4	Kezelőmező (03).....	279	5	Üzembe helyezés	288
2.5	Kijelző	280	5.1	Akku feltöltése (12)	288
2.6	Menüszerkezet	280	5.2	Alapbeállítások végrehajtása	288
2.7	Dokkolóállomás (04).....	281	5.3	Vágási magasság beállítása (14).....	288
2.8	Akkumulátor.....	281	5.4	Automatikus kalibrálás végrehajtása..	288
2.9	Működés leírása	282	5.5	Kezdőpontok beállítása	289
2.10	WLAN (Wi-Fi) rádiómodul és AL-KO inTOUCH Smart Garden alkalmazás.	282	6	Kezelés.....	289
3	Biztonság	283	6.1	A készülék kézi indítása	289
3.1	Rendeltetésszerű használat	283	6.2	Pázsitnyírás megszakítása	290
3.2	Lehetséges hibás használat	283	6.3	Mellékfelület nyírása (05/NF)	290
3.3	Biztonsági és védőberendezések	283	7	Beállítások	290
3.3.1	PIN- és PUK-kód beírása	283	7.1	Beállítás behívása – Általános	290
3.3.2	Érzékelők.....	283	7.2	Billentyűhangok bekapcsolása/kikap- csolása	290
3.4	Biztonsági utasítások.....	284	7.3	Gazdaságos mód bekapcsolása/ki- kapcsolása	290
3.4.1	Kezelő	284	7.4	Esőérzékelő beállítása	290
3.4.2	Egyéni védőfelszerelés	284	7.5	Vágóprogram beállítása	291
3.4.3	Személyekre és állatokra vonat- kozó biztonság	284	7.5.1	Vágóprogram beállítása – Általá- nos	291
3.4.4	A készülék biztonsága.....	284	7.5.2	Vágási időpontok beállítása	291
3.4.5	Elektromos biztonság	284	7.5.3	Átmenő üzemmód.....	291
4	Összeszerelés.....	284	7.6	inTOUCH.....	292
4.1	A gép kicsomagolása.....	284	7.7	Szegélynyírás kézi indítás esetén	292
4.2	A vágási terület megtervezése (05)...	284	7.8	Mellékfelület nyírásának beállítása	292
4.3	Vágási területek előkészítése	285	7.9	Kijelző fényerejének beállítása.....	292
4.4	Dokkolóállomás felállítása (07/a, 17).	285	7.10	Beállításvédelem.....	292
4.5	A határolóvezeték telepítése	285	7.11	Új kalibrálás.....	292
4.5.1	Határolóvezeték csatlakoztatása a dokkolóállomáshoz (07/b)	285	7.12	Gyári beállítások visszaállítása	292
4.5.2	Határolóvezeték lefektetése (05).	286			
4.5.3	Akadályok körülhatárolása	286			



8	Információk megjelenítése	292
9	Karbantartás és ápolás	293
9.1	Tisztítás	293
9.2	Rendszeres ellenőrzés	293
9.3	Vágókés cseréje	294
10	Hibaelhárítás	294
10.1	A készülék- és kezelési hibák kijavítása	294
10.2	Hibakódok és hibaelhárítás	296
11	Szállítás	298
12	Tárolás	299
12.1	Robot pázsítnyíró tárolása	299
12.2	Töltőoszlop leszerelése és tárolása (18, 19)	299
12.3	A határolóvezeték átteleltetése	299
13	Ártalmatlanítás	299
14	Ügyfélszolgálat/Szerviz	300
15	Információk a megfelelőségi nyilatkozathoz	300
16	Garancia	300

1 EHHEZ A KEZELÉSI ÚTMUTATÓHOZ

- A német változat esetében az eredeti üzemeltetési útmutatóról van szó. Minden más nyelvi változat az eredeti üzemeltetési útmutató fordítása.
- Tárolja mindig úgy ezt a kezelési útmutatót, hogy bármikor beleolvashasson, ha a berendezéssel kapcsolatos információra van szüksége.
- Másik személynek csak ezzel a kezelési útmutatóval együtt adja tovább a készüléket.
- Olvassa el és tartsa be a jelen kezelési útmutató biztonsági tudnivalóit és figyelmeztetéseit.

1.1 A címlapon található szimbólumok

Szimbólum	Jelentés
	Üzembe helyezés előtt feltétlenül olvassa el gondosan ezt a kezelési útmutatót. Ez a zavarmentes munkavégzés és a hibamentes kezelés feltétele.

Szimbólum	Jelentés
	Üzemeltetési útmutató
	A Li-ion akkumulátorokat kezelje óvatosan! Különösen a jelen útmutató szállításra, tárolásra és ártalmatlanításra vonatkozó utasításait tartsa be!

1.2 Jelmagyarázatok és jelzőszavak

⚠ VESZÉLY! Olyan veszélyes helyzetet jelez, amely – ha nem kerülik el – halálos vagy súlyos sérüléseket eredményez.

⚠ FIGYELMEZTETÉS! Olyan potenciálisan veszélyes helyzetet jelez, amely – ha nem kerülik el – halálos vagy súlyos sérüléseket eredményezhet.

⚠ VIGYÁZAT! Olyan potenciálisan veszélyes helyzetet jelez, amely – ha nem kerülik el – kisebb vagy közepesen súlyos sérüléseket eredményezhet.

⚠ FIGYELEM! Olyan helyzetet jelez, amely – ha nem kerülik el – anyagi károkat eredményezhet.

ℹ TUDNIVALÓ Az érthetőséget és a használatot segítő, különleges tudnivalók.

2 TERMÉKLEÍRÁS

Ez a dokumentáció egy teljesen automatikus, akkumulátoros működtetésű robot pázsítnyíróról ismertet, amely a gyepterületén szabadon mozog. A vágási magasság változtatható.

2.1 Szállítmány tartalma (01)

A szállítmány az alább felsorolt tételeket tartalmazza. Ellenőrizze, hogy minden pozíció megvan-e:

Sz.	Alkatrész
1	Robotfűnyíró
2	Rövid útmutató
3	Kezelési útmutató
4	Fűkampók *
5	Tápegység



Sz.	Alkatrész
6	Dokkolóállomás földelőcsavarokkal (5 db)
7	Határolóvezeték *
8	Téli fedél *



* modelltől függő (lásd műszaki adatok)

2.2 Robotfűnyíró (02)

Sz.	Alkatrész
1	Kezelőfelület kijelzővel (mellékelve)
2	STOP gomb (azonnal leállítja a készüléket, a vágókést pedig 2 másodpercen belül)
3	Töltőcsatlakozó
4	Magasságállító (rejtett)
5	Elülső kerekek (kormányozható)
6	Fűnyírófedél
7	Hajtókerék
8	Késtányér
9	Rögzítőcsavar
10	Terelőkés
11	Vágókés
12	Akkumulátorrekesz

2.3 A készüléken szereplő szimbólumok





Szimbólum	Jelentés
	Sérülésveszély és anyagi károk veszélye a kirepülő tárgyak miatt!
	A kezelésnél legyen különösen óvatos!
	Kezeit és lábait tartsa távol a vágószerkezettől!
	Tartson biztonsági távolságot!

Szimbólum	Jelentés
	Az üzembe helyezése előtt olvassa el a kezelési útmutatót!
	A készülék elindításához adja meg a PIN-kódot!
	Ne utazzon a készüléken menet közben!

2.4 Kezelőmező (03)

Sz.	Alkatrész
1	 (Home gomb): Nyírási üzemmód megszakítása, a készülék mozgása hátrafelé a dokkolóállomásba. A készülék másnap a beállított vágási időben ismét automatikusan elindul.
2	Esőérzékelő: Érzékeli, hogy esik-e az eső (lásd <i>Fejezet 7.4 "Esőérzékelő beállítása"</i> , oldal 290).
3	Kijelző: A készülék aktuális üzemi állapotát, a kiválasztott menü címét, menüpontjait, valamint a kiválasztandó funkciókat mutatja (lásd <i>Fejezet 2.5 "Kijelző"</i> , oldal 280).
4	  (nyíl gombok): Menüpontok kiválasztása, számértékek növelése és csökkentése, beállítások váltása.
5	 (Start/Szünet gomb): <ul style="list-style-type: none"> ■ Nyomja meg 1-szer: Nyírási üzemmód kézi indítása és leállítása. ■ Nyomja meg 2-szer: A nyírási üzemmód azonnali folytatása a Home gomb megnyomása után.
6	 (Funkciógombok): Annak a funkciónak a behívása, amely a kijelzőn éppen a gombok felett látható.
7	 (Be/Ki gomb): A készülék be- és kikapcsolása.

Sz.	Alkatrész
8	 (Menü gomb): Nyissa meg a főmenüt.

Sz.	Kijelzés
1	A kiválasztott menü címe (itt: Főmenü)
2	Menüpontok a menüben: Mindig csak két menüpont látható (itt: Beállítások és Információk). A  és  gombokkal további menüpontok jeleníthetők meg.
3	A kiválasztott menüpontoz tartozó funkciók (itt: Beállítások). A  és  gombokkal további funkciók nyithatók meg.
4	Csillagok a kijelzett menüpont megjelöléséhez (itt: Beállítások)

2.5 Kijelző

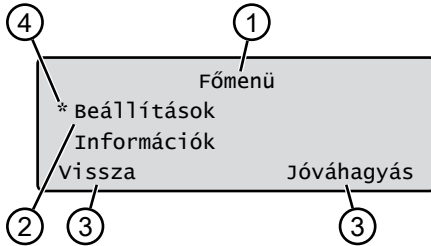

2.6 Menüszerkezet

Főmenü

Programok

Heti program lásd *Fejezet 7.5 "Vágóprogram beállítása", oldal 291*

Belépési pontok lásd *Fejezet 5.5 "Kezdőpontok beállítása", oldal 289*

Programinformáció lásd *Fejezet 8 "Információk megjelenítése", oldal 292*

Beállítások

Idő lásd *Fejezet 5.2 "Alapbeállítások végrehajtása", oldal 288*

Dátum lásd *Fejezet 5.2 "Alapbeállítások végrehajtása", oldal 288*

Nyelv lásd *Fejezet 5.2 "Alapbeállítások végrehajtása", oldal 288*

PIN-kód lásd *Fejezet 5.2 "Alapbeállítások végrehajtása", oldal 288*

Billentyűhangok lásd *Fejezet 7.2 "Billentyűhangok bekapcsolása/kikapcsolása", oldal 290*

EcoMode lásd *Fejezet 7.3 "Gazdaságos mód bekapcsolása/kikapcsolása", oldal 290*

Quick Homing Kit lásd *Fejezet 4.8 "Quick Homing készlet telepítése", oldal 287*

Esőérzékelő lásd *Fejezet 7.4 "Esőérzékelő beállítása", oldal 290*

Esőérzékelő ksl. lásd *Fejezet 7.4 "Esőérzékelő beállítása", oldal 290*

Esőérzékenység lásd *Fejezet 7.4 "Esőérzékelő beállítása", oldal 290*

inTOUCH lásd *Fejezet 7.6 "inTOUCH", oldal 292*

Szegélynyírás lásd *Fejezet 7.7 "Szegélynyírás kézi indítás esetén", oldal 292*

Mellékfelület aktív/inaktív lásd *Fejezet 7.8 "Mellékfelület nyírásának beállítása", oldal 292*

Kijelző kontraszt lásd *Fejezet 7.9 "Kijelző fényerejének beállítása", oldal 292*

Beállításvédelem lásd *Fejezet 7.10 "Beállításvédelem", oldal 292*

Új kalibrálás lásd *Fejezet 7.11 "Új kalibrálás", oldal 292*

Gyári beállítások lásd *Fejezet 7.12 "Gyári beállítások visszaállítása", oldal 292*

Információk

Késszerviz lásd *Fejezet 8 "Információk megjelenítése", oldal 292*

Hardver lásd *Fejezet 8 "Információk megjelenítése", oldal 292*

Szoftver lásd *Fejezet 8 "Információk megjelenítése", oldal 292*

Programinformáció lásd *Fejezet 8 "Információk megjelenítése", oldal 292*

Üzemzavarok esetén lásd *Fejezet 8 "Információk megjelenítése", oldal 292*

2.7 Dokkolóállomás (04)

Sz.	Alkatrész
1	Padlólemez
2	Állapotjelző LED
3	Töltőérintkező
4	Home gomb  *
5	Töltőoszlop
6	Kábelrekesz
7	Kerékvájat
8	Furat a földelőcsavarok számára (9)
9	Földelőcsavarok

* modelltől függő (lásd műszaki adatok)

2.8 Akkumulátor

Az akkumulátort a felhasználó is kicserélheti.

I TUDNIVALÓ Az akkumulátort az első használat előtt teljesen töltsé fel. Az akkumulátor bármilyen töltöttségi állapotban tölthető. A töltés megszakítása nem károsítja az akkumulátort. Az akkumulátort csak akkor lehet tölteni, ha a készülék be van kapcsolva.

- Az akkumulátor gyárilag részlegesen fel van töltve. Normál üzemben az akkumulátor rendszeresen feltöltődik. A készülék ehhez a dokkolóállomáshoz megy.
- A beépített felügyeleti elektronika a 100%-os töltöttségi szint elérésekor automatikusan befejezi a feltöltési folyamatot.

- A töltési folyamat csak a dokkolóállomás töltőérintkezőinek a készülék érintkezőfelületeivel való kifogástalan érintkezése esetén működik.
- 45 °C hőmérséklet fölött a beépített biztonsági kapcsolás megakadályozza az akkumulátor töltését. Ezáltal elkerülhető az akkumulátor tönkremenetele.
- Ha az akkumulátor üzemideje a teljes feltöltés ellenére jelentősen csökken, akkor az akkumulátort azonnal cserélje ki.
- Ha az öregedés vagy a hosszú tárolás következtében az akkumulátor töltöttségi szintje a gyártó által meghatározott minimális szint alá esik, akkor azt már nem lehet újra feltölteni. Az akkumulátort és a felügyeleti elektronikát az AL-KO kereskedővel, technikussal vagy szervizpartnerrel ellenőriztetni és adott esetben kicseréltetni.
- Az akkumulátor állapota megjelenik a kijelzőn. Az akkumulátor állapotát kb. 3 havonta ellenőrizze. Ehhez a készüléket kapcsolja be és olvassa le az akkumulátorállapotot. Ha az akkumulátor töltöttsége már csak kb. 30% vagy kevesebb, akkor a készüléket állítsa a dokkolóállomásba, majd kapcsolja be az akkumulátor feltöltéséhez. Ha a töltőoszlopot a dokkolóállomás tárolásához korábban levették (lásd *Fejezet 12.2 "Töltőoszlop leszerelése és tárolása (18, 19)", oldal 299*), akkor azt előbb fordított sorrendben fel kell szerelni és a dokkolóállomást ismét csatlakoztatni kell az elektromos hálózathoz.

- Ha az akkurekeszbe elektrolit kerül: A készüléket AL-KO szervizállomáson javíttassa meg!
- Ha az akkumulátort a készülékből kisereltek: Ha a szembe vagy a kézre kifolyt elektrolit kerül, akkor a folyadékot vízzel azonnal mossa le. Haladéktalanul forduljon orvoshoz!

2.9 Működés leírása

Mozgás a gyepfelületen

A robotfűnyíró egy határolóvezetékekkel korlátozott vágási területen belül szabadon mozog. A készülék tájékozódása érzékelőkkel történik, amelyek a határolóvezeték elektromágneses mezejét érzékelik.

Ha a készülék akadályba ütközik, akkor megáll, majd egy másik irányban halad tovább. Ha a készülék olyan helyzetbe kerül, amelyben a működés nem lehetséges, akkor ezt a kijelzőn egy üzenet jelzi.

Ha az esőérzékelő be van kapcsolva, és a készülék nedvességet érzel, akkor automatikusan visszatér a dokkolóállomáshoz.

Nyírási üzemmód és töltő üzemmód

A nyírási fázisok mindig a töltési fázisokkal váltakoznak. Ha nyírásközben az akkumulátor töltöttsége egy bizonyos szintre csökken (kijelző: 0%), akkor a készülék a határolóvezeték mentén visszatér a dokkolóállomáshoz.

A nyírási programok előre be vannak állítva, és a készüléken vagy az alkalmazásban testre szabhatók.

A fűnyírómotor minden elindításakor megváltozik annak forgásiránya, aminek köszönhetően a vágókés élettartama megduplázódik.

2.10 WLAN (Wi-Fi) rádiómodul és AL-KO inTOUCH Smart Garden alkalmazás

A robotfűnyíró fel van szerelve egy WLAN (Wi-Fi) rádiómodullal. Ez egy hordozható készülékről (okostelefonról, tabletről) egy alkalmazáson keresztül kényelmes vezérést és felügyeletet tesz lehetővé.

TUDNIVALÓ Az alkalmazott hordozható készüléknek internetkapcsolatra van szüksége az AL-KO inTOUCH Smart Garden alkalmazás használatához.

TUDNIVALÓ Hogy a robotfűnyíró mindig a legfrissebb szoftverrel rendelkezzen, egy WLAN-hálózaton keresztül kapcsolódnia kell az internethez. Az AL-KO inTOUCH Smart Garden alkalmazás tájékoztatja Önt, ha a robotfűnyíróhoz szoftverfrissítések állnak rendelkezésre. Ezeket automatikusan letölti.

AL-KO inTOUCH Smart Garden alkalmazás

Az AL-KO inTOUCH Smart Garden alkalmazás Android-alapú készülékekhez a Google Play áruházban, iOS-alapú készülékekhez az Apple App Store-ban vásárolható meg:



Szkenelje be ezt a QR-kódot, hogy megtudja, hogyan telepítheti okostelefonjára az AL-KO inTOUCH Smart Garden alkalmazást, és további információkat kapjon készülékéről. Egyúttal arra is használhatja, hogy okoskészülékét az internethez csatlakoztassa.

TUDNIVALÓ A robotfűnyíró kizárólag 2,4 GHz WLAN hálózathoz csatlakozik. A rendszer nem támogatja az 5 GHz WLAN hálózatokat.

WLAN-képes robotfűnyírójának az AL-KO inTOUCH Smart Garden alkalmazáshoz való csatlakozásához a robotfűnyírónak és az okostelefonnak egy megfelelő jelerősségű (ajánlott: min. 50%) WLAN-router hatótávolságán belül kell lennie.

1. Indítsa el az AL-KO inTOUCH Smart Garden alkalmazást.
2. **Egyszeri felhasználói fiók létrehozás:**
 - Koppintson a „Bejelentkezés / Regisztráció” > „Regisztráció” pontra.
 - Adjon meg e-mail-címet és jelszót.
 - Jelölje be az „Elolvastam és megértetem” jelölőnégyzetet.
 - Koppintson a „Regisztráció” gombra.
3. Jelentkezzen az előbb létrehozott felhasználói fiókba.
4. Indítsa el a csatlakozási asszisztent az „Új készülék hozzáadása” gombra koppintva.
5. Kövesse a további útmutatásokat.

I TUDNIVALÓ Ha a robotfűnyíró a kert olyan részén mozog, ahol a WLAN-kapcsolat gyenge vagy egyáltalán nem áll rendelkezésre, az AL-KO inTOUCH Smart Garden alkalmazás beállításait csak akkor végzi el a rendszer, ha a robotfűnyíró olyan területre ér, ahol a jel megfelelő. Ha a router WLAN-jelerőssége az egész kertben nem megfelelő, akkor annak hatótávolságát egy kereskedelemben kapható jelerősítővel lehet növelni.

Üzemzavarok esetén a kereskedők szívesen segítenek a telepített AL-KO inTOUCH Smart Garden alkalmazás használatával kapcsolatban. A robotfűnyírót hozzáférhetővé kell tenni a kereskedő számára az AL-KO inTOUCH Smart Garden alkalmazáson keresztül.

A becsatlakoztatott robotfűnyírók mellett az AL-KO inTOUCH Smart Garden alkalmazás további funkciókat kínál, pl. kapcsolódást más AL-KO készülékekhez, push-értesítések fogadásához hiba esetén.

3 BIZTONSÁG

3.1 Rendeltetészerű használat

Ez a gép magáncélú használatra készült. Bármely más felhasználás, valamint az illetéktelen módosítások vagy átépítések nem megfelelő használatnak minősülnek, és a garancia kizárását, valamint a megfelelőség elvesztését és a felhasználónak vagy harmadik feleknek okozott károkért való felelősség elutasítását eredményezik a gyártó részéről.

A készülék használatára vonatkozó korlátozások: lásd műszaki adatok.

3.2 Lehetséges hibás használat

Ez a készülék nem alkalmas nyilvános területeken, parkokban, sportlétesítményekben, valamint kertészeti és erdészeti területeken való használatra.

3.3 Biztonsági és védőberendezések

⚠ FIGYELMEZTETÉS! Sérülésveszély. A sérült és kiiktatott biztonsági és védőberendezések súlyos sérüléseket okozhatnak.

- A sérült biztonsági és védőberendezéseket javíttassa meg.
- A biztonsági és védőberendezéseket soha ne iktassa ki.

3.3.1 PIN- és PUK-kód beírása

A készüléket csak egy PIN-kód (személyi azonosítószám) megadásával lehet elindítani. Ezzel

megakadályozható, hogy illetéktelenek bekapcsolják a készüléket. A gyárilag beállított PIN-kód **0000**. A PIN-kód egyénileg beállítható, lásd *Féjezet 5.2 "Alapbeállítások végrehajtása", oldal 288*.

Ha a PIN-kódot 3-szor egymás után hibásan adja meg, akkor a PUK-kódot (személyi feloldó kód) kell beírni. Ha ezt is hibásan adja meg, akkor a következő próbálkozásig 24 órát várni kell.

- A PIN- és a PUK-kódot illetéktelen személyek számára hozzáférhetetlen helyen őrizze.

3.3.2 Érzékelők

A gép több biztonsági érzékelővel rendelkezik. A kikapcsolást követően egy biztonsági érzékelő nem indul újra automatikusan. A hibaüzenet megjelenik a kijelzőn, és az üzenetet nyugtázni kell. Az érzékelőt működésbe hozó okot meg kell szüntetni.

Emelő érzékelő

Ha a készüléket működés közben a háznál fogva felemeli, akkor a menethajtás kikapcsol és a vágókések megállnak.

Ütközésérzékelők az akadályfelismeréshez

A készülék olyan érzékelőkkel van felszerelve, amelyek akadályhoz érskor gondoskodnak a haladási irány megváltoztatásáról. Amikor a fűnyíró akadálynak ütközik, a burkolat felső része enyhén elmozdul és az ütközésérzékelő működésbe lép.

Menetirány szerinti/oldalirányú dőlésszög-érzékelő

Ha menetirányban az emelkedő vagy a lejtő, ill. a felület oldalirányú dőlése eléri a modellhez beállított értéket, akkor a készülék megfordul, ill. a készülék megváltoztatja a menetirányát.

Esőérzékelő

A készülék modelltől függően esőérzékelővel van felszerelve, amely aktív állapotban eső esetén megszakítja a nyírási folyamatot és gondoskodik arról, hogy a készülék visszatérjen a dokkolóállomásra (lásd műszaki adatok).

Fagyérzékelő

A készülék egy fagyérzékelővel van felszerelve, amely alacsony hőmérsékletek esetén üzenetet küld a készülékre vagy push üzenetet küld az AL-KO inTOUCH Smart Garden alkalmazásba (lásd a műszaki adatokat). Az üzenetküldési hőmérséklet beállítható.



A készülék megbízhatóan működtethető más robotfűnyírók közvetlen közelében is (távolság 0,5 m).

A határolóvezetékben alkalmazott jel megfelel az EGMF (a Kerti Készülék Gyártóinak Európai Egyesülete) által az elektromágneses kibocsátásokra meghatározott szabványoknak.

3.4 Biztonsági utasítások

3.4.1 Kezelő

- 16 évnél fiatalabbak, korlátozott fizikai, érzékszervi vagy szellemi képességekkel rendelkezők vagy tapasztalatlan és ismeretekkel nem rendelkező személyek, akik az üzemeltetési útmutatót nem ismerik, a készüléket nem használhatják. Tartsák be az adott országra jellemző, a felhasználó minimális életkorára vonatkozó esetleges biztonsági utasításokat.
- A készüléket ne kezelje alkohol, drogok vagy gyógyszerek hatása alatt.

3.4.2 Egyéni védőfelszerelés

- A sérülések elkerülése érdekében viseljen előírászerű ruházatot és védőfelszerelést.
- A személyes védőfelszerelés részei:
 - hosszú nadrág és erős cipő.
 - Karbantartáskor és ápoláskor: védőkesztyű.

3.4.3 Személyekre és állatokra vonatkozó biztonság

Szabadon hozzáférhető területeken a vágási terület körül a következő tartalmú figyelmeztetéseket kell elhelyezni:

⚠ FIGYELEM! Az automatikus fűnyíró működik! Ne közelítse meg a készüléket! Figyeljen a gyerekekre és az állatokra!

- Működés közben gondoskodjon arról, személyek és főként gyerekek, valamint állatok ne legyenek a készülék közelében, ill. ne tartózkodjanak a készüléken, és ne játsszanak a készülékkel.
- Tilos a készülékre ráülni és a vágókésbe bonyolítani!
- A vágóberendezéstől tartsa távol a testrészeit és a ruházatát.
- Az éjszaka aktív állatok, pl. a sünök védelme érdekében sötétben ne működtesse Robolinho készülékét.

3.4.4 A készülék biztonsága

- Munka előtt gondoskodjon arról, hogy a készülék munkaterületén ne legyenek akadályok (pl. faágak, üveg-, fém- és ruhadarabok, kövek, kerti bútorok, kerti eszközök vagy gyermekjátékok). Ezek a készülék vágókésében kárt okozhatnak vagy a készülék miatt megrongálódhatnak.
- A készüléket csak az alábbi feltételek mellett használja:
 - A készülék nem szennyezett.
 - A készülék nem figyelmeztet károsodásokra vagy elhasználódásra.
 - Minden kezelőelem működik.
 - A dokkolóállomás és a tápegység, valamint azok elektromos vezetői sértetlenek és működnek.
- A sérült alkatrészeket mindig a gyártó eredeti pótalkatrészeivel pótolja.
- Javíttassa meg a készüléket, ha az megsérült.
- A készülék használója felelős más személyekkel vagy azok ingóságáival kapcsolatos balesetekért.

3.4.5 Elektromos biztonság

- Ne működtesse a készüléket, ha a pázsitfelületen egyidejűleg egy öntözőberendezés is működik.
- Ne fecskendezze a készüléket vízzel.
- Ne Nyissa ki a készüléket.

4 ÖSSZESZERELÉS

4.1 A gép kicsomagolása

1. Óvatosan nyissa ki a csomagolást.
2. Valamennyi komponenst óvatosan vegyen ki a csomagolásból, és ellenőrizze rajtuk a szállításhoz eredő károkat.

Tudnivaló: Szállítási sérülés esetén azonnal értesítse AL-KO szakkereskedőjét, szerelőjét vagy szervizpartnerét.

3. Ellenőrizze a szállítási terjedelmet, lásd Fejezet 2.1 "Szállítmány tartalma (01)", oldal 278.

Arra az esetre, ha a készüléket tovább kell adni, őrizze meg az eredeti csomagolást és a hozzá tartozó papírokat. Ezek a visszaküldéshez is szükségesek.

4.2 A vágási terület megtervezése (05)

A dokkolóállomás helye (05/1)

- A legnagyobb vágási felülethez a lehető legközelebb

- Sima alapzat
- Közvetlen napsugárzástól és erős időjárási hatásoktól védett
- Csatlakozási lehetőség áramforráshoz
- Szabad hozzáférés a robot fűnyíróhoz

A határolóvezeték lefektetése (05)

A határolóvezeték folyamatos vonalban, az óramutató járásával egyező irányban haladva kell lerakni.

Átjárók a nyírási területek között (05/h)

Az átjáró egy szűk hely a gyepfelületen, amely két gyepfelület összekötésére szolgál.

Fő felület és mellékfelület(ek) (05)

A fő és mellékterületeket azonban ugyanúgy, a határolóvezeték folyamatosan lerakva kell behatárolni.

- Fő felület (05/HF): Az a gyepfelület, ahol a dokkolóállomás található, és amelyet a készülék a teljes felületén automatikusan nyírni tud.
- Mellékfelület (05/NF): Ha egy gyepfelület, amelyet a készülék a fő felületről nem tud elérni, akkor adott esetben a készüléket kézzel kell a mellékfelületre vinni. A mellékfelületek kézi üzemmóddal munkálthatók meg.
- A szegélynyírás hosszúsága: Mellékfelületeken történő használat esetén a határolóvezeték hossza megadható. Ezzel a hosszúsággal történik a szegélynyírás. Ezután a felület nyírása a megadott idő szerint történik.

A kezdőpont helyzete (05/X0 – 05/X3)

A készülék a meghatározott vágási időben a határolóvezeték mentén a meghatározott kezdőpontba megy, és ott kezdi meg a nyírást.

A kezdőponttal meghatározhatja, hogy a gyepfelület mely területei kerülnek gyakrabban nyírásra.

4.3 Vágási területek előkészítése

1. Ellenőrizze, hogy a gyepfelület nagyobb-e, mint a készülék felületteljesítménye. Túl nagy gyepfelület esetén rendszertelenül vágott gyepfelület keletkezik. Szükség esetén csökkentse a nyírási felületet.
2. A dokkolóállomás és a határolóvezeték szerelése, valamint a készülék üzembe helyezése előtt: A gyepfelületet egy fűnyíróval nyírja alacsonyabb vágási magasságra.

3. Szüntesse meg az akadályokat a nyírási felületen vagy vegye körül határolóvezetékkel (Akadályok körülhatárolása):

- Lapos akadályok, amelyek felett a készülék áthalad és közben a vágókés károsodhat (pl. lapos kövek, átjárók a gyepfelületről a teraszra vagy utakra, fedőlemezek, szegélykövek stb.)
- Lyukak és kiemelkedések a gyepfelületen (pl. vakondtúrások, pocoklyukak, fenyőtobozok, lehullott gyümölcsök stb.)
- Lejtők vagy emelkedők, amelyek nagyobbak a műszaki adatoknál megadott értékknél
- Vízfelületek (pl. kerti tavak, patakok, úszómedencék stb.) és azok elhatárolása a gyepfelülettől
- Cserjék és sövények, amelyek szélesebbek lehetnek

4.4 Dokkolóállomás felállítása (07/a, 17)

1. A dokkolóállomást (05/1) a határolóvezeték tervezett helyéhez képest derékszögben kell elhelyezni a következők szerint.
 - A talajjal egy szintben (vízmértékkel ellenőrizze)
 - Egyenes és sima be- és kimenet
 - Nincs kiboltosodás (a földelőcsavarok behajtásakor a töltőoszlopot nem szabad meghajlítani vagy megdönteni)
2. A dokkolóállomást (07/1) rögzítse a talajhoz.

A dokkolóállomás a gyepfelületen kívül is elhelyezhető (17). Ezenkívül a határolóvezeték az ábrán látható módon kell lefektetni.

4.5 A határolóvezeték telepítése

I TUDNIVALÓ Ha a modelltől függően mellékelt határolóvezeték túl rövid, akkor AL-KO szakkereskedőjénél vagy szervizpartnerénél vásárolhat hosszabbítókábelt.

4.5.1 Határolóvezeték csatlakoztatása a dokkolóállomáshoz (07/b)

1. A határolóvezeték (07/4) húzza ki a csomagolásból.
2. Vegye le a kábelrekesz (07/3) borítását a csatlakozásnál (07/A).
3. Távolítsa el a szigetelést a határolóvezeték (07/6) végéről és dugja be a kapocsba (07/7).
4. Zárja be a kapcsolót.

- A határolókábelt a húzási tehermentesítőn (07/5) keresztül kábelráhagyással vezesse ki a kábelrekeszből.

I TUDNIVALÓ A kábelráhagyással később is elvégezhető a kábelvezetés korrekciója.

- Tegye fel a kábelrekesz borítását.

4.5.2 Határolóvezetétek lefektetése (05)

A határolóvezetéteket közvetlenül a gyepra vagy a gyepes földre legfeljebb 10 cm mélységben lehet telepíteni. A gyepes földre történő telepítést bízsa szakemberre.

A két telepítési mód egymással kombinálható.

FIGYELEM! A határolóvezetétek károsodásának veszélye. Ha a határolóvezetétek sérült vagy elszakadt, akkor a vezérlőjelek átvitele a készülékhez nem lehetséges. Ebben az esetben a határolóvezetéteket meg kell javítani vagy ki kell cserélni. Határolóvezetétek az AL-KO cégtől vásárolható.

- A határolóvezetéteket mindig közvetlenül a talajra kell lefektetni. Ha szükséges, rögzítse egy kiegészítő fűkampóval.
- Lefektetéskor és üzemelés közben óvja a határolóvezetéteket a sérülésektől.
- A határolóvezetétek közelében ne ásson és lazítsa fel a talajt.

- A határolóvezetéteket egyenletes távolságokban rögzítse fűkampókkal vagy a talaj alatt (max. 10 cm mélyen) helyezze el.
- A határolóvezetéteket az akadályok körül fektesse le: lásd *Fejezet 4.5.3 "Akadályok körül határolása"*, oldal 286.
- Alakítson ki átjárókat az egyes gyepfelületek között: lásd *Fejezet 4.5.4 "Átjárók behatárolása (05/h)"*, oldal 286.
- A túl nagy lejtőket vagy emelkedőket határolja körül: lásd *Fejezet 4.5.5 "Lejtők körülhatárolása (15)"*, oldal 287.
- Vezetékráhagyások elhelyezése: lásd *Fejezet 4.5.6 "Vezetékráhagyások elhelyezése (11)"*, oldal 287.
- A határolóvezetéteket a teljes lefektetés után csatlakoztassa a dokkolóállomás csatlakozójához (07/B): lásd *Fejezet 4.5.1 "Határolóvezetétek csatlakoztatása a dokkolóállomáshoz (07/b)"*, oldal 285.

4.5.3 Akadályok körülhatárolása

A munkaterület környezetétől függően a határolóvezetéteket az akadályoktól különböző távolságok-

ban kell lefektetni. A helyes távolság meghatározásához használja a csomagolásról leválasztható vonalzót.

I TUDNIVALÓ Körülhatárolások csak akkor szükségesek, ha az akadályokat a készülék ütközéserzékelői nem tudják felismerni. Kerülni kell a túl sok, ill. a szükségtelen körülhatárolást. A 6 cm-nél kisebb kiugrásokat le kell határolni, ellenkező esetben a készülék károsodásokat okozhat.

Távolság falaktól, kerítésektől, ágyásoktól: min. 20 cm (05)

A készülék a határolóvezetétek mentén attól kifelé 20 cm-es távolságban halad. Ezért a határolóvezetéteket a falaktól, kerítésektől, ágyásoktól stb. legalább 20 cm távolságban kell lefektetni.

Távolság a teraszszegélyektől és a burkolt útfelületektől (09)

Ha ezek a terasz- vagy útszegélyek magasabbak a gyepfelületnél, akkor legalább 20 cm-es távolságot kell tőlük tartani. Ha a terasz- vagy útszegélyek magasság azonos a gyepfelület magasságával, akkor a vezetékek pontosan a szegélyen helyezhető el.

Akadályok távolsága a határolóvezetétektől (05)

Ha a határolóvezetétek lefektetése az akadálytól távolodva, ill. az akadályhoz közeledve pontosan együtt történik, vagyis ha a távolság 0 cm, akkor a készülék oda-vissza áthalad a határolóvezetétek felett. A határolóvezetéteket ekkor ne keresztesse (06/c), hanem párhuzamosan fektesse le (05/e).

A határolóvezetétek lefektetése sarkoknál (05, 10)

- Befelé hajló sarkok esetén (10/a): A határolóvezetéteket átlósan fektesse le, hogy a készülék ne akadjon el a sarokban.
- Külső sarkok esetén (05/j, 10/b): A határolóvezetéteket szöglet bezáróan fektesse le, hogy a készülék ne ütközzön neki a saroknak.

4.5.4 Átjárók behatárolása (05/h)

Az átjáróban a következő távolságokat kell betartani:

- Teljes szélesség: min. 60 cm
- A határolóvezetétek távolsága a szegélytől: 20 cm
- Távolság a határolóvezetétek között: min. 20 cm

4.5.5 Lejtők körülhatárolása (15)

A műszaki adatoknál megadottnál nagyobb lejtőket a határolóvezetékekkel körül kell határolni (45% = 45 cm lejtés vízszintesen mért 1 m lásd a műszaki adatok között távolságon) (lásd műszaki adatok).

A határolókábelt 20%-osnál nagyobb lejtőn nem lehet lerakni. A forduláskor jelentkező problémák elkerülése érdekében max. 20%-os lejtőig 50 cm-es távolságot kell tartani. Ha a lejtés a munkaterület külső szélénél az egyik ponton több mint 20%-os, akkor a határolókábelt a lejtő kezdete előtt a sima felületen 20 cm-es távolságban kell lerakni.

4.5.6 Vezetékrághagyások elhelyezése (11)

Annak érdekében, hogy a lenyírandó terület kialakítása után is át lehessen helyezni a dokkolóállomást, illetve ki lehessen bővíteni a lenyírandó területet, rendszeresen időközönként rághagyásokat kell beiktatni a határolóvezetékbe.

A vezetékrághagyások számát saját belátása szerint határozza meg.

I TUDNIVALÓ Vezetékrághagyások esetén ne képződjenek nyílt hurkok.

1. Az aktuális fűkampó (11/1) körüli határolóvezetékét vezesse körbe, majd vissza az előző fűkampóhoz (11/3).
2. A határolóvezetékét aztán ismét vezesse el az aktuális fűkampóhoz. Hurkot képződik. A vezetékeknek szorosan egymás mellett kell lenniük.
3. A hurkot adott esetben középen egy további fűkampóval (11/2) rögzítse a talajhoz.

4.5.7 Tipikus hiba a vezeték lerakásakor (06)

- A határolóvezeték-rághagyásokat nem egyforma hosszú hurkokban rakták le (06/a).
- A határolóvezeték a sarkok körül nem szak-szerűen lett lerakva a sarkok körül (06/b).
- A határolóvezeték keresztezve lett, ill. nem az óra járásával egyező irányban haladva lett lefektetve (06/c).
- A határolóvezeték lerakása pontatlanul történt, így a gyepterület szegélyrésze nem nyírható le (06/d).
- A határolóvezeték ágai egy a gyepterületen található akadály körül történő lerakásakor nem közvetlenül egymás mellé lettek lefektetve (06/e).

- A kezdőpont a dokkolóállomástól túl távol lett kialakítva (06/f).
- A határolóvezeték lefektetése a gyepterület szegélyén kívül történt (06/g).
- A határolóvezeték lefektetése közben az átjáróra vonatkozó 20 cm-es minimális távolságot nem tartották be (06/h).
- A határolóvezeték túl közel, vagyis 20 cm-nél kisebb távolságra fektették le olyan akadályoktól, amelyek felett a készülék áthaladhat (06/i).

4.6 A dokkolóállomás csatlakoztatása az áramforráshoz (08)

1. A tápegységet (08/1) száraz és a közvetlen napsugárzástól védett helyen, a dokkolóállomástól (08/2) megfelelő távolságban helyezze el.
2. A kábelt (08/3) csavarozza szorosan a tápegységhez.
3. A tápegység hálózati csatlakozóját (08/4) dugja be egy esőtől védett aljzatba (08/5).

I TUDNIVALÓ A tápegységet ajánlott egy olyan FI-reléhez csatlakoztatni, amelynek névleges áramerőssége < 30 mA az elektromos hálózathoz.

4.7 A dokkolóállomás csatlakozásainak ellenőrzése (08)

1. Ellenőrizze, hogy a töltőoszlop (13/1) elülső oldalán világít-e LED. Ha nem:
 - Húzza ki a hálózati csatlakozót.
 - Ellenőrizze az áramellátás és a határolóvezeték összes dugaszcsatlakozójának megfelelő helyzetét vagy károsodásait.

A LED állapotjelzése

LED	Üzemi állapotok
Sárga	■ Világít, ha az áramellátás sér tetlen.

4.8 Quick Homing készlet telepítése

A Quick Homing Kit a Robolinho dokkolóállomá-sba történő gyors visszatérésére szolgál.



Szkenelje be ezt a QR-kódot a Quick Homing készlet telepítési tudnivalóinak megismeréséhez. Lásd még a 443565 sz. „Quick Homing készlet – Telepítés” szerelési útmutatót.

5 ÜZEMBE HELYEZÉS

Ez a fejezet azokat a kezeléseket és beállításokat ismerteti, amelyek a készülék első üzembe helyezéséhez szükségesek. Az üzembe helyezéshez feltétlenül hajtsa végre a lépéssor összes lépését.

Az összes további beállításhoz lásd *Fejezet 7 "Beállítások"*, oldal 290.











5.1 Akku feltöltése (12)

Normál üzemben a készülék akkumulátora rendszeresen automatikusan feltöltődik.







I TUDNIVALÓ Az akkumulátort az első használat előtt teljesen töltsé fel. Az akkumulátor bármilyen töltöttségi állapotban tölthető. A töltés megszakítása nem károsítja az akkumulátort. Az akkumulátort csak akkor lehet tölteni, ha a készülék be van kapcsolva.

1. A készüléknek (12/1) úgy kell a dokkolóállomásban (12/3) állnia, hogy a készülék érintkezőfelületei hozzáérjenek a dokkolóállomás töltőérintkezőihez.
2. A  gombbal kapcsolja be a készüléket.
3. A készülék kijelzőjén ez látható: **Akkumulátor töltődik**. Ha nem: lásd *Fejezet 10 "Hibaelhárítás"*, oldal 294.

5.2 Alapbeállítások végrehajtása

1. Nyissa ki a takarófedelet.
2. A  gombbal kapcsolja be a készüléket. Megjelenik a firmware, a kód és a típus.
3. A nyelvválasztásra szolgáló menüben a  vagy  gombbal válassza ki a nyelvet, majd a  gombbal hagyja jóvá.
4. A **Bejelentkezés > PIN-kód megadása** menüben adja meg az előre beállított 0000 PIN-kódot. Ehhez a  vagy  gombbal válassza ki a 0 karaktert, majd a  gombbal hagyja jóvá. A PIN megadása után a hozzáférés engedélyezve van.
5. A **PIN-kód megváltoztatása** menüben:
 - A **Adja meg az új PIN-kódot** mezőben adjon meg egy új, tetszőleges négyjegyű PIN-kódot. Ehhez a  vagy  gombbal válasszon ki egy karaktert, majd a  gombbal hagyja jóvá.

- A **Ismételje meg az új PIN-kódot** mezőben adja meg újra az új PIN-kódot. Ha a két beírt kód azonos, a következő látható: **A PIN-kód módosítása sikerült**.

6. A **Adja meg a dátumot** menüben állítsa be az aktuális dátumot (formátum: NN.HH.20ÉÉ). Ehhez a  vagy  gombbal válasszon ki egy karaktert, majd a  gombbal hagyja jóvá.
7. A **Idő megadása > 24-órás formátum** menüben állítsa be az aktuális időt (formátum: ÓÓ:PP). Ehhez a  vagy  gombbal válasszon ki egy karaktert, majd a  gombbal hagyja jóvá.

Az alapbeállítások megtörténtek. Megjelenik az **Nincs kalibrálva Nyomja meg az Indítás gombot** állapot.

5.3 Vágási magasság beállítása (14)

A vágási magasság 25–55 mm között kézzel, fokozatmentesen állítható.

I TUDNIVALÓ Az automatikus kalibrálási mozgáshoz, valamint a kezdőpont beállításához 55 mm-es vágási magasság ajánlott.

1. Nyissa ki a borítást (14/1).
2. Állítsa be a vágási magasságot (az aktuális vágási magasság a figyelőablakban (14/3) látható):
 - Vágási magasság (azaz a pázsitmagasság) növelése: A forgatható gombot (14/2) fordítsa el az óra járásával egyező irányban (14/+).
 - Vágási magasság (azaz a pázsitmagasság) csökkentése: A forgatható gombot (14/2) fordítsa el az óra járásával ellentétes irányban (14/-).
3. Csukja be a fedelet.

5.4 Automatikus kalibrálás végrehajtása

Állítsa a készüléket a kiindulási helyzetbe (13)

1. Állítsa a készüléket a gyepfelületen a kiindulási pozícióba:
 - a dokkolóállomástól legalább 1 m-re balra és 1 m-rel előtte
 - az elülső oldalával a határolóvezeték felé

A kalibrálás elindítása

1. Ellenőrizze, hogy a készülék várható mozgástartományában nincsenek-e akadályok. A

készüléknek képesnek kell lennie arra, hogy egyszerre mindkét első kerekével áthaladjon a határolóvezetékén. Szükség esetén távolítsa el az akadályokat vagy átmenetileg tegye belülrre a kábelt (min. 35 cm szükséges).

- A  gombbal indítsa el a készüléket. A kijelzőn a következő látható:
 - ! Figyelmeztetés! Indul a gép
 - kalibrálás, [1] fázis

Kalibrálás közben

A határolóvezetékben a jelerősség meghatározásához a készülék először kétszer áthalad a határolóvezeték felett, majd ezt követően a visszatér a dokkolóállomáshoz és ott marad.

- A kijelzőn megjelenik a következő üzenet: **kalibrálás befejeződött.**
- Az akku töltődik.

TUDNIVALÓ A készüléknek a dokkoló állomásba érve meg kell állnia. Ha a készülék a dokkolóállomásba való behaladáskor nem kerül érintkezésbe, továbbhalad a határolóvezetéknel. Ha a készülék a dokkolóállomáson áthalad, akkor a kalibrálási folyamat sikertelen volt. Ebben az esetben a dokkolóállomást még jobban be kell igazítani, majd a kalibrálást meg kell ismételni.

Kalibrálás után











Megjelenik az előre beállított aktuális vágási időtartam.















Az összes további beállításhoz lásd *Fejezet 7 "Beállítások", oldal 290.*

5.5 Kezdőpontok beállítása

A rendeltetésszerű üzemelés biztosítása, valamint a hibaüzenetek előfordulásának kiküszöbölése érdekében a hurok hosszát a **Kezdőpontok betanítása** funkcióval meg kell mérni.

Kezdőpontok betanítása

- Állítsa a készüléket a dokkolóállomásba.
- A  gombbal kapcsolja be a készüléket.
- A  gombbal hívja be a főmenüt.
-  vagy  * Programok 
-  vagy  * Belépési pontok 
-  vagy  * Kezdőpontok betanítása 

















-  vagy  * Kezdőpontok betanításának indítása :
 -  vagy  Indítás . A készülék a határolóvezeték mentén halad.
 -  vagy  Itt , ha a készülék elérte a kívánt kezdőpontot. A készülék tárolja a kezdőpontot.
-  vagy  1. kezdőpont megadása , ha a betanítási menetben nem lett meghatározva kezdőpont. Ha itt nincs meghatározva kezdőpont, akkor a kezdőpontok meghatározása automatikusan történik.
-  vagy  x kezdőpont: XX m , ha az utolsó kezdőpontot elérte a készülék.

Kezdőpontok meghatározása kézzel (05)

Az első kezdőpont (05/X0) előre be van állítva, és a dokkolóállomástól 1 m távolságban jobbra található. Ezen pont után további kezdőpontok lehetnek meghatározva (lásd műszaki adatok).

A kezdőpontok meghatározásakor vegye figyelembe, hogy:

- A kezdőpontok ne legyenek túl messze a dokkolóállomástól, ill. túl közel egymáshoz (06/f).
- Csak annyi kezdőpontot használjon, amennyi szükséges.

-  vagy  * Belépési pontok 
-  vagy  * x1 pont [020m]-nél 
A  vagy a  gombokkal egymás után válasszon ki egy számot és a  gombbal hagyja jóvá.
-  vagy  * x2 pont [075m]-nél 
A  vagy a  gombokkal egymás után válasszon ki egy számot és a  gombbal hagyja jóvá.
- Ha szükséges, határozzon meg további kezdőpontokat.
- A  gombbal térjen vissza a főmenühez.

6 KEZELÉS

6.1 A készülék kézi indítása



- A  gombbal kapcsolja be a készüléket. Nem terv szerinti szegélynyírás esetén: lásd *Fejezet 7.7 "Szegélynyírás kézi indítás esetén", oldal 292.*

2. A  gombbal indítsa el kézzel a készüléket.

6.2 Pázsitnyírás megszakítása











- Nyomja meg a  gombot a dokkolóállomás (12/4) vagy a készüléken.

A készülék automatikusan a dokkolóállomásba megy. Az aktuális napi nyírási terv törődik és másnap az előre beállított időpontban indul újra.

- Nyomja meg a  gombot a készüléken. A nyírási üzemmód fél órára megszakad.
- Nyomja meg a  gombot a készüléken. A készülék kikapcsol.

I TUDNIVALÓ Vészhelyzet esetén a készüléket a STOP gombbal (12/2) lehet leállítani.

6.3 Mellékfelület nyírása (05/NF)







1. A készüléket emelje fel, majd kézzel helyezze el a mellékfelületen.
2. A  gombbal kapcsolja be a készüléket.
3. A  gombbal hívja be a főmenüt.
4.  vagy  * **Beállítások** 
5.  vagy  * **Mellékfelület nyírása** 
6. A  vagy a  gombbal válassza ki a nyírási időt.
7. A  gombbal indítsa el kézzel a készüléket.

A beállítástól függően: A készülék a beállított időpontban nyírást végez, majd pedig kikapcsol vagy addig folytatja a nyírást, amíg az akkumulátora le nem merül.

A mellékfelület nyírása után a készüléket kézzel vigye vissza a dokkolóállomásba.

7 BEÁLLÍTÁSOK









7.1 Beállítás behívása – Általános

1. A  gombbal hívja be a főmenüt.
Tudnivaló: *A menüpont előtti csillag * azt jelzi, hogy a menü éppen ki van választva.*
2.  vagy  * **Beállítások** 
3. A  vagy a  gombbal válassza ki a kívánt menüpontot, majd a  gombbal hagyja jóvá.
4. Adja meg a beállításokat.
Tudnivaló: *A menüpontok ismertetése a következő szakaszokban történik.*

5. A  gombbal térjen vissza a főmenühez.

I TUDNIVALÓ További menüpontok: lásd *Felvezet 5.2 "Alapbeállítások végrehajtása", oldal 288.*





7.2 Billentyűhangok bekapcsolása/kikapcsolása

1.  vagy  * **Billentyűhangok** 
2. Billentyűhangok bekapcsolása/kikapcsolása:
 -  vagy  **Aktiválás** : Billentyűhangok bekapcsolása.
 -  vagy  **Kikapcs.** : Billentyűhangok kikapcsolása.

7.3 Gazdaságos mód bekapcsolása/kikapcsolása

Gazdaságos üzemmódban a készülék energiatakarékos üzemmódra vált. Ezáltal csökken az energiafelhasználás és a zajkibocsátás.







I TUDNIVALÓ Magas és sűrű fű esetén, valamint tömör pázsithenger esetén nem ajánlott, ill. nem lehetséges.

1.  vagy  * **EcoMode** 
2. Gazdaságos mód bekapcsolása/kikapcsolása:
 - **Aktiválás** : Gazdaságos üzemmód bekapcsolása.
 - **Kikapcs.** : Gazdaságos üzemmód kikapcsolása.

7.4 Esőérzékelő beállítása

I TUDNIVALÓ Száraz pázsit nyírása esetén csökken a szennyeződés mértéke. Az esőérzékelő bekapcsolásával és egy késleltetési idő beállításával megakadályozható, hogy a készülék akkor is nyírjon, ha a pázsit nyirkos.

Ha az esőérzékelő be van kapcsolva, akkor a készülék kezdődő eső esetén visszatér a dokkolóállomásba. Ott addig tartózkodik, amíg az esőérzékelő meg nem szárad. Ezután még kivárja a beállított késleltetési idő leteltét, mielőtt folytatja a pázsitnyírás. Az esőérzékelő érzékenysége beállítható.

1.  vagy  * **Esőérzékelő** 
2. Esőérzékelő bekapcsolása/kikapcsolása:
 -  vagy  **Aktiválás** : Esőszenzor bekapcsolása.

- vagy **Kikapcs.** : Esőszenzor kikapcsolása.
3. Az esőérzékelő késleltetésének beállítása:
- vagy ***Esőérzékelő késl.**
 - **xx óra xx perc**
A vagy gombbal válassza ki, majd a gombbal erősítse meg a késleltetés kívánt értékét.
4. Az esőérzékelő érzékenységének beállítása:
- vagy ***Esőérzékenység**
 - A vagy gombbal állítsa be, majd a gombbal erősítse meg az érzékenység kívánt értékét.

7.5 Vágóprogram beállítás

7.5.1 Vágóprogram beállítása – Általános

1. A gombbal hívja be a főmenüt.
2. vagy ***Programok**
3. A vagy a gombbal válassza ki a menüpontot, majd a gombbal hagyja jóvá.
4. Adja meg a beállításokat.
Tudnivaló: A menüpontok ismertetése a következő szakaszokban történik.

7.5.2 Vágási időpont beállítása

TUDNIVALÓ A vágási időpontok programozása és a vágás megkezdése között legalább 30 perccel el kell telnie. Ellenkező esetben a készülék az utolsó gomb kezelése után legkorábban 30 perc elteltével indul el.

A **Heti program** történik azoknak a napoknak és időeknek a beállítása, amikor a készüléknek dolgoznia kell. Szükség esetén ezeket a beállításokat igazítsa hozzá a kert méretéhez. Ha kb. egy hét után még láthatók vágatlan felületek, akkor növelje a vágási időket.

1. vagy ***Heti program**
 - vagy ***Minden nap** [X]: A készülék minden nap a beállított időben vág. Ha a **Minden nap** [] felirat látható, akkor a készülék csak a hét beállított napjain végez vágást.
 - vagy ***Hétfő** [X]...***Vasárnap** [X]: A készülék a hét beállított

napjain a beállított időben vág. Ha pl. **Hétfő** [] felirat látható, akkor a készülék a megadott napon nem végez vágást.

- vagy **Módosítás** : Az adott napon kapcsolja be [X] vagy kapcsolja ki [], állítsa be az időket, a vágás fajtáját és a kezdőpontokat.
2. Adja meg a beállításokat minden napra vagy a meghatározott napra:
- pl. ***[M] 07:00–10:00 [?]**: Normál vágás **[M]** 07:00 – 10:00 óra között automatikusan cserélődő kezdőpontokkal 0 – 9-ig [?].
 - pl. ***[R] 16:00–18:00 [1]**: A készülék 16:00 órakor a szegélynyírással kezd **[R]**, majd végighalad a határolóvezeték teljes hosszában. Ezután megkezdí a felületnyírást az 1. kezdőpontban **[1]**. 18:00 órakor, ill. amennyiben az akku lemerült, a készülék visszatér a dokkolóállomásba.
 - pl. ***[P] 16:00–18:00 [3]**: A készülék 16:00 órakor a 3. kezdőponttól **[3]** kezdi meg a nyírási folyamatot átmenő üzemmódban **[P]**. 18:00 órakor, ill. amennyiben az akku lemerült, a készülék visszatér a dokkolóállomásba.
 - vagy **Módosítás** : Módosítsa a kiválasztott beállításokat.
 - vagy **Tovább** : Nyugtázza a módosított beállítást, majd folytassa a következő beállítással.
3. vagy **Mentés** : Mentse a menüpont összes módosított beállítását.

7.5.3 Átmenő üzemmód

Az átmenő üzemmód szűk átjárásokban gondoskodik a jó nyírási eredményről.

1. A kezdőpontot a szűk átjáróban adja meg (lásd *Fejezet 5.5 "Kezdőpontok beállítása", oldal 289*).
2. A megadott kezdőponttól induljon el átmenő üzemmódban (lásd *Fejezet 7.5 "Vágóprogram beállítása", oldal 291*).
 - pl. ***[P] 16:00–18:00 [3]**: A készülék 16:00 órakor a 3. kezdőponttól **[3]** kezdi meg a nyírási folyamatot átmenő üzemmódban **[P]**. 18:00 órakor, ill. amennyiben az akku lemerült, a készülék visszatér a dokkolóállomásba.

7.6 inTOUCH

Egy útválasztóval fennálló kapcsolatot meg lehet szakítani. Ezzel a készülék 30 percig nyitott egy új kapcsolat felépítéséhez.

i TUDNIVALÓ Egy kapcsolat későbbi létesítéséhez a kapcsolatot először újra meg kell szakítani akkor is, ha a készüléket előzőleg nem kapcsolták hozzá egyetlen útválasztóhoz sem.

1. vagy *inTOUCH
2. **Kapcsolat megszakítása**
A készülék üzenete: **Kész.**
3. A gombbal hagyja jóvá, majd térjen vissza a menühöz.

7.7 Szegélynyírás kézi indítás esetén

Kézi indítás esetén itt lehet beállítani, hogy a készülék a szegélynyírással kezdjen.

Végezze el a szegélynyírást a programozott vágási időken: Vágási időpontok beállítása.

1. vagy *Szegélynyírás
2. vagy *kézi indítás esetén

7.8 Mellékfelület nyírásának beállítása

1. vagy *Mellékfelület nyírása
2. Mellékfelület nyírásának bekapcsolása:
 - vagy inaktív :
A mellékfelület nyírása ki van kapcsolva.
 - vagy aktív :
A mellékfelület vágása be van kapcsolva. A készülék addig dolgozik, amíg az akkumulátora lemerül.
3. Vágási idő beállítása:

vagy Vágási idő (perc) :

A készülék a mellékfelületet a beállított ideig vágja. Beállítási lehetőségek: 30/60/90/120 perc / az akku lemerüléséig.
4. Mellékfelületek szegélynyírásának beállítása: **Szegélynyírás** .
5. Mellékfelületek hurokhosszának beállítása:

vagy Hurok . A hurokhosszások 10 m és 100 m között 10 m-es lépésekben állíthatók be.

A készülék először a szegélynyírást végzi el, és utána a mellékfelületét.

7.9 Kijelző fényerejének beállítása

Ha a kijelző pl. erős napsugárzás esetén nehezen olvasható, akkor a kijelzés a megjelenítési kontraszt módosításával javítható.

1. vagy *Kijelző kontraszt
2. A vagy a gombbal növelje/csökkentse a kijelző kontrasztját, majd a gombbal hagyja jóvá.

7.10 Beállításvédelem

Ha a beállításvédelem ki van kapcsolva, akkor csak a biztonsággal kapcsolatos hibák nyugtázásakor kell megadni a PIN-kódot.

1. vagy *Beállításvédelem
2. Beállításvédelem bekapcsolása/kikapcsolása:
 - vagy Aktiválás :
Beállításvédelem bekapcsolása.
 - vagy Kikapcs. :
Beállításvédelem kikapcsolása.

7.11 Új kalibrálás

Ha a határolóvezeték helyét vagy hosszát megváltoztatták, vagy ha a készülék a határolóvezeteket nem képes megtalálni, akkor új kalibrálás szükséges.

1. vagy Új kalibrálás
2. **Kalibrálás visszaállítása?**
3. Kalibrálás végrehajtása: Automatikus kalibrálás végrehajtása.

7.12 Gyári beállítások visszaállítása

A készülék gyári beállításait például értékesítés esetén helyre lehet állítani.

1. vagy *Gyári beállítások
A készülék üzenete: **A beállítások helyreállítása sikerült**

8 INFORMÁCIÓK MEGJELENÍTÉSE

A **Információk** menü a készülékadatok megjelenítésére szolgál. Ebben a menüben nem lehet a beállításokon módosítani.

1. A gombbal hívja be a főmenüt.
2. vagy *Információk
3. A vagy gombbal válassza ki a menüpontot, majd a gombbal hagyja jóvá.

Tudnivaló: A menüpontok ismertetése a következő részekben történik.

4. A  gombbal térjen vissza a főmenühöz.

Késszerviz

Ez a szervizkijelzés azt mutatja, hogy hány üzemórán belül szükséges a késszerviz. A számlálót kézzel lehet visszaállítani. A késszervizt egy AL-KO szakkereskedőnek, technikusnak vagy szervizpartnernek kell elvégeznie.

Állítsa vissza a késszerviz számlálóját:

1.  vagy  Jóváhagyás 

Hardver

A készülékre vonatkozó információkat mutat, mint pl. a típust, a gyártási évet, az üzemórákat, a sorozatszámot, a vágási alkalmak számát, az összes vágási időt, a töltési ciklusok számát, az összes töltési időt, a határolóvezeték hurkainak hosszát.

Szoftver

A szoftver változatát mutatja.

TUDNIVALÓ Mindig tartsa napra kész állapotban a Robolinho pázsitnyíró robot szoftverét. Rendszeresen ellenőrizze a firmware változatot, és szükség esetén frissítse. A Robolinho frissítő szoftver megtalálható a következő internetcímen: www.al-ko.com/shop/de/robinho-autoupdater

Programinformáció

Az aktuális beállításokat mutatja, mint pl. az összes heti vágási időt.

Üzemzavarok esetén

Az utoljára felmerült hibázeneteket mutatja dátummal, időponttal és hibakóddal.

9 KARBANTARTÁS ÉS ÁPOLÁS

VIGYÁZAT! **Sérülésveszély.** Az éles szélű és mozgó készülékalkatrészek sérüléseket okozhatnak.

- Karbantartási, ápolási és tisztítási munkák közben mindig viseljen védőkesztyűt!

9.1 Tisztítás

FIGYELEM! **Víz használata miatti veszély.** A robot pázsitnyíróba és a dokkolóállomásba bekerülő víz az elektromos alkatrészek károsodásához vezet.

- Soha ne fröcskölje le vízzel a robot pázsitnyíró és a dokkolóállomást.

Robot pázsitnyíró tisztítása

VIGYÁZAT! **Sérülésveszély a vágókés miatt.** A vágókések nagyon élesek, és vágási sérüléseket okozhatnak.

- Viseljen védőkesztyűt!
- Ügyeljen arra, hogy testrészei ne érjenek bele a vágókések területére.

Hetente egyszer végezze el a következőt:

1. A  gombbal kapcsolja ki a készüléket.
2. A ház felületét egy kézi seprővel, egy kefével, egy nedves kendővel vagy egy puha szivaccsal törölje le.
3. Az alsó lemezt, a pázsitnyíró fedelét és a vágókést kefével tisztítsa meg.
4. Ellenőrizze a vágókés sérüléseit. Szükség esetén cseré: lásd *Fejezet 9.3 "Vágókés cseréje", oldal 294.*

Dokkolóállomás tisztítása

1. A fűmaradékot és a lombot vagy más tárgyakat rendszeresen távolítsa el a dokkolóállomásból.
2. A dokkolóállomás felületét nedves kendővel vagy puha szivaccsal törölje le.

9.2 Rendszeres ellenőrzés

Általános ellenőrzés

1. Hetente egyszer ellenőrizze a teljes telepítés károsodásait:
 - Készülék
 - Dokkolóállomás
 - Határolóvezeték
 - Tápegység
2. A hibás alkatrészeket a gyártó eredeti pótalkatrészeire kell kicserélni, ill. a gyártó szervizállomásán kicseréltetni.

Kerekek szabad mozgásának ellenőrzése

Hetente egyszer végezze el a következőt:

1. A kerekek körüli területeket alaposan meg kell tisztítani a fűmaradványoktól és más szennyeződésektől. Ehhez használjon kézi seprőt és egy kendőt.
2. Ellenőrizze, hogy az összes görgő könnyen jár-e és kormányozható-e.

Tudnivaló: Ha a görgők nehezen járnak vagy nem kormányozhatók, a gyártó szervizállomásán cseréltesse ki.

A robotfűnyíró érintkezőfelületeinek ellenőrzése

1. A szennyeződések egy kendővel távolítsa el, majd az érintkezőket gondosan zsírozza be.

A dokkolóállomás töltőérintkezőinek ellenőrzése

1. Húzza ki a hálózati csatlakozót.
2. A töltőérintkezőket nyomja a dokkolóállomás felé, majd engedje el. A töltőérintkezőknek vissza kell ugraniuk a kiindulási helyzetükbe.
Tudnivaló: Ha a töltőérintkezők nem ugranak vissza, a gyártó szervizállomásán cseréltesse ki őket.

9.3 Vágókés cseréje

⚠ VIGYÁZAT! Sérülésveszély a vágókés miatt. A vágókések nagyon élesek, és vágási sérüléseket okozhatnak.

- Viseljen védőkesztyűt!
- Ügyeljen arra, hogy testrészei ne érjenek bele a vágókések területére.

FIGYELEM! A készülék károsodásának veszélye szakszerűtlen javítás miatt. Az elhajlott, beszerelt vágókések kiigazítása miatt a késtányér károsodhat.

- Ne igazítsa ki az elgörbült vágókéseket.
- Az elgörbült vágókéseket a gyártó eredeti pótalkatrészeire cserélje ki.

Az elhasználódott vagy elgörbült vágókést ki kell cserélni.

1. A  gombbal kapcsolja ki a készüléket.
2. Fektesse le a készüléket a vágókésekkel felfelé.
3. Csavarja ki a rögzítőcsavarokat.
4. Vegye ki a vágókést a helyéről.

Zavar	Ok	Elhárítás
A készülék nem indul el.		
	Az akkumulátor lemerült.	A készüléket töltsse fel a dokkolóállomásban.
A készülék mozog és beásódik. A kerekek tovább forognak.		
	<ul style="list-style-type: none"> ■ Az ütközőérintkezők nem oldanak ki. 	Keresse fel a gyártó szervizállomását.
	<ul style="list-style-type: none"> ■ A fű túl magas. 	<ul style="list-style-type: none"> ■ Növelje a vágási magasságot, majd a fokozatosan engedje le a kívánt magassáig. ■ A fűvet egy fűnyíróval nyírja rövide.

5. A vágókés helyét egy puha kefével tisztítsa meg.
Tudnivaló: A vágókések teljes hosszukban élesítve vannak, és ezért 180°-kal elforgatva is beszerelhetők, így élettartamuk megduplázódik.
6. Vágókés cseréje:
 - Ha a vágókést az első összeszerelés óta még nem fordították meg: Fordítsa el 180°-kal a vágókést, majd az élesített oldalával a készülék felé ismét tegye be a vágókészülékbe, majd a rögzítőcsavarokat kézzel újra húzza meg.
 - Ha a vágókést az első összeszerelés óta egyszer már megfordították: Az új vágókést az élesített oldalával a készülék felé tegye be a vágókészülékbe, majd az új rögzítőcsavarokat kézzel újra húzza meg.
Tudnivaló: Csak a gyártó eredeti pótalkatrészeit használja.

Makacs, kefével nem eltávolítható szennyeződések esetében a késtányért ki kell cserélni, mivel a kiegyensúlyozatlanság erős zajképződést, fokozott kopást és működési zavarokat okozhat. A térvőkést általában nem kell kicserélni.

10 HIBAELEHÁRÍTÁS

10.1 A készülék- és kezelési hibák kijavítása

⚠ VIGYÁZAT! Sérülésveszély. Az éles szélű és mozgó készülékalkatrészek sérüléseket okozhatnak.

- Karbantartási, ápolási és tisztítási munkák közben mindig viseljen védőkesztyűt!

ℹ TUDNIVALÓ Olyan hibák esetében, amelyek nem szerepelnek ebben a táblázatban, vagy amelyeket saját maga nem tudja kijavítani, vevőszolgálatunkhoz.

Zavar	Ok	Elhárítás
	<ul style="list-style-type: none"> A készülék a gyepfelület egyik egyenetlenségén áll. 	Szüntesse meg az egyenetlenséget.
A készülék rossz időpontban nyírja a fűvet.		
	<ul style="list-style-type: none"> A készülék beállított ideje nem jó. 	Állítsa be az órát.
	<ul style="list-style-type: none"> A vágás időtartama rosszul van megadva. 	Állítsa be a vágási időket.
	<ul style="list-style-type: none"> A készülék elveszti az időbeállításokat. 	Az akkumulátor hibás. Keresse fel a gyártó szervizállomását.
A vágási eredmény nem egyenletes.		
	<ul style="list-style-type: none"> A vágási idő túl rövid. 	Programozzon be hosszabb vágási időt.
	<ul style="list-style-type: none"> Túl nagy a vágási terület. 	Csökkentse le a vágási területet.
	<ul style="list-style-type: none"> Túl alacsony a vágási magasság. 	Növelje a vágási magasságot, majd a fokozatosan engedje le a kívánt magassáig.
	<ul style="list-style-type: none"> A vágókések kopottak. 	Fordítsa meg vagy szükség esetén cserélje ki a vágókéseket.
Az akkumulátor üzemideje jelentősen csökken.		
	<ul style="list-style-type: none"> Túl alacsony a vágási magasság. 	Növelje a vágási magasságot, majd a fokozatosan engedje le a kívánt magassáig.
	<ul style="list-style-type: none"> A fű túl magas vagy túl nedves. 	<ul style="list-style-type: none"> Hagyja megszáradni a fűvet. Állítsa magasabbra a vágási magasságot.
A készülék rezeg vagy túl erős a zajképződés.		
	Kiegyensúlyozatlanság a vágókésben vagy a vágókés meghajtásában	<ul style="list-style-type: none"> Tisztítsa meg a fűnyírófedelelet. Keresse fel a gyártó szervizállomását.
Az akkumulátor nem töltődik fel, ill. alacsony az akkufeszültség		
	<ul style="list-style-type: none"> A dokkolóállomás töltőérintkezői szennyezettek. A készülék érintkezőfelületei szennyezettek. 	Tisztítsa meg a töltőérintkezőket és az érintkezőfelületeket.
	<ul style="list-style-type: none"> A dokkolóállomás nem kap áramot. 	Csatlakoztassa a dokkolóállomást az áramforráshoz.
	<ul style="list-style-type: none"> A készülék nem éri el a töltőérintkezőt. 	<ul style="list-style-type: none"> Helyezze a készüléket a dokkolóállomásba, majd ellenőrizze, hogy a töltőérintkezők illeszkednek-e. Keresse fel a gyártó szervizállomását.
	<ul style="list-style-type: none"> Az akkumulátor élettartama vége ért. 	Keresse fel a gyártó szervizállomását.
	<ul style="list-style-type: none"> A töltőelektronika hibás. 	Keresse fel a gyártó szervizállomását.

Zavar	Ok	Elhárítás
Meghibásodik a megjelenítés.		
	Nincs megfelelő megjelenítés a kijelzőn	<ol style="list-style-type: none"> 1. Állítsa le a készüléket a STOP gombbal. 2. A Be/Ki  gombbal kapcsolja ki, majd újra be a készüléket. 3. Hiba nyugtázása.

10.2 Hibakódok és hibaelhárítás

f TUDNIVALÓ Olyan hibák esetében, amelyek nem szerepelnek ebben a táblázatban, vagy amelyeket saját maga nem tudja kijavítani vevőszolgálatunkhoz.

A hibakódok teljes listája a következő címen található:

<https://alko-garden.com/robolinho-error-codes/>



Hibakód	Ok	Elhárítás
CN001: Tilt sensor	<p>A dőlésérzékelő működésbe lépett:</p> <ul style="list-style-type: none"> ■ a megengedettnél nagyobb a dőlésszög ■ A készülék elakadt ■ A lejtő/emelkedő túl meredek 	Állítsa a készüléket vízszintes felületre és nyugtázza a hibát.
CN002: Lift sensor	<p>Az emelésérzékelő működésbe lépett:</p> <ul style="list-style-type: none"> ■ A készülék burkolata fel-emelés vagy egy akadály miatt felfelé elmozdult. 	Távolítsa el az akadályt.
CN005: Bumper deflected	A készülék ráfutott egy akadályra, és nem tudja magát kiszabadítani (pl. ütközés a dokkolóállomás közelében).	<ul style="list-style-type: none"> ■ Állítsa a készüléket a szabad, behatárolt gyepfelületre. ■ Változtassa meg a határolóvezeték helyét.
CN007: No loop signal	<ul style="list-style-type: none"> ■ Nincs hurokjel ■ A határolóvezeték hibás. ■ A hurokjel túl gyenge. 	<ul style="list-style-type: none"> ■ Ellenőrizze a LED-eket a dokkolóállomáson. ■ Ellenőrizze a dokkolóállomás áramellátását. Húzza ki, majd dugja vissza a tápegységet. ■ Ellenőrizze a határolóvezeték sérüléseit. Javítsa meg a hibás vezetéket.
CN008: Loop signal weak	<ul style="list-style-type: none"> ■ Gyenge a hurokjel ■ A határolóvezeték túl mélyen van elhelyezve 	<ul style="list-style-type: none"> ■ Ellenőrizze a LED-eket a dokkolóállomáson. ■ Ellenőrizze a dokkolóállomás áramellátását. Húzza ki, majd dugja vissza a tápegységet. ■ A határolóvezetékem emelje fel az előírt magasságba, esetleg rögzítse közvetlenül a pázsit felületén.

Hibakód	Ok	Elhárítás
CN010: Bad position	<ul style="list-style-type: none"> ■ A készülék a behatárolt gyepfelületen kívül található. ■ A határolóvezeték lera-kásakor keresztezés történt. 	<ul style="list-style-type: none"> ■ Állítsa a készüléket a szabad, behatárolt gyepfelületre. ■ Helyesbítse a határolóvezeték helyzetét a kanyarok és az akadályok körül. Szüntesse meg a kábelkeresztezt.
CN011: Escaped robot	A készülék a behatárolt gyepfelületen kívül található.	Helyesbítse a határolóvezeték helyzetét a kanyarok és az akadályok körül.
CN012: Cal: no loop CN015: Cal: outside	Hiba a kalibrálás során: <ul style="list-style-type: none"> ■ A készülék nem találja a határolóvezetékét. 	<ul style="list-style-type: none"> ■ Ellenőrizze a dokkolóállomás áramellátását. Húzza ki, majd dugja vissza a tápegységet. ■ Állítsa a készüléket az előírás szerinti kalibrálási pozícióba, pontosan derékszögben állítsa be. A készüléknek át kell tudnia haladni a határolóvezetéken.
CN017: Cal: signal weak	Hiba a kalibrálás során: <ul style="list-style-type: none"> ■ Gyenge a hurokjel ■ Nincs hurokjel ■ A határolóvezeték hibás. 	<ul style="list-style-type: none"> ■ Állítsa a készüléket az előírás szerinti kalibrálási pozícióba, pontosan derékszögben állítsa be. ■ Ellenőrizze a dokkolóállomás áramellátását. Húzza ki, majd dugja vissza a tápegységet. ■ Ellenőrizze a határolóvezeték sérüléseit.
CN018: Cal: Collision	Hiba a kalibrálás során: <ul style="list-style-type: none"> ■ A készülék akadálnak ütközött. 	Távolítsa el az akadályt.
CN038: Battery	Az akkumulátor lemerült:	
	<ul style="list-style-type: none"> ■ A határolóvezeték hurok-része túl hosszú, túl sok a sziget. 	Változtassa meg a határolóvezeték helyét.
	<ul style="list-style-type: none"> ■ Feltöltéskor nincs érintkezés a töltőérintkező-kön 	<ul style="list-style-type: none"> ■ Tisztítsa meg a töltőérintkezőket. ■ Helyezze a készüléket a dokkolóállomásba, majd ellenőrizze, hogy a töltőérintkezők illeszkednek-e. ■ A töltőcsatlakozókat ellenőriztesse és cseréltesse ki a gyártó szervizállomásán.
	<ul style="list-style-type: none"> ■ Akadályok a dokkolóállomás közelében 	Távolítsa el az akadályokat.
	<ul style="list-style-type: none"> ■ A készülék elakadt. 	Állítsa a készüléket a szabad, behatárolt gyepfelületre.

Hibakód	Ok	Elhárítás
	<ul style="list-style-type: none"> A készülék nem találja a dokkolóállomást. 	<ul style="list-style-type: none"> Ellenőrizze a határolóvezeték sérüléseit. A határolóvezeték a gyártó szervizállomásán nézesse át.
	<ul style="list-style-type: none"> Az akkumulátor elhasználódott. 	Az akkumulátort a gyártó szervizállomásán cseréltesse ki.
	<ul style="list-style-type: none"> A töltőelektronika hibás. 	Az töltőelektronikát a gyártó szervizállomásán ellenőriztesse.
CN099: Recov escape	Automatikus hibaelhárítás nem lehetséges	<ul style="list-style-type: none"> Nyugtázza kézzel a hibaüzenetet. Megismétlődés esetén: A készüléket a gyártó szervizállomásán ellenőriztesse.
CN104: Battery over heating	<ul style="list-style-type: none"> Az akkumulátor túlmelegedett (több mint 60 °C). Kisütés nem lehetséges. Vészleállítás a felügyeleti elektronika révén 	<ul style="list-style-type: none"> Kapcsolja ki a készüléket és hagyja lehűlni az akkumulátort. A készüléket ne helyezze a dokkolóállomásra.
CN110: Blade motor over heating	A fűnyírómotor túlmelegedett (több mint 80 °C).	<ul style="list-style-type: none"> Kapcsolja ki a készüléket és hagyja lehűlni. Megismétlődés esetén: A készüléket a gyártó szervizállomásán ellenőriztesse.
CN119: R-Bumper deflected CN120: L-Bumper deflected	A készülék ráfutott egy akadályra, és nem tudja magát kiszabadítani.	Távolítsa el az akadályt.
CN128: Recov Impossible	<ul style="list-style-type: none"> A készülék ráfutott egy akadályra, és nem tudja magát kiszabadítani. A készülék a behatárolt gyepfelületen kívül található. 	<p>Távolítsa el az akadályt.</p> <ul style="list-style-type: none"> Állítsa a készüléket a szabad, behatárolt gyepfelületre. Változtassa meg a határolóvezeték helyét.
CN129: Blocked WL	A bal oldali kerékmotor elakadt.	Szüntesse meg a blokkolást.
CN130: Blocked WR	A jobb oldali kerékmotor elakadt.	Szüntesse meg a blokkolást.
CN135: Battery disconnect	A készüléket működés közben az akkumulátor lekapcsolta.	Ellenőrizze, ill. cserélje ki az akkumulátort.

11 SZÁLLÍTÁS

A készülék szállítását az alábbiak szerint végezze:

- A  gombbal vagy a stop gombbal állítsa le a készüléket.

- A  gombbal kapcsolja ki a készüléket.
- A készüléket két kézzel a háznál fogva emelje fel:
 - A vágókést nem szabad megérinteni.
 - A vágókés sohase forduljon a teste felé.

12 TÁROLÁS

12.1 Robot pázsitnyíró tárolása

A téli időszakban, ill. az előre láthatóan 30 napnál hosszabb ideig tartó üzemen kívül helyezés esetén raktározza a készüléket.

1. Töltse fel teljesen az akkumulátort.
2. A készüléket alaposan tisztítsa meg (lásd *Fejezet 9.1 "Tisztítás", oldal 293*).
3. A készülék tárolása:
 - az összes kerekén állva
 - száraz, fagytól védett helyen
 - gyerekektől elzárva
4. Az akkumulátor állapotát kb. 3 havonta ellenőrizze (lásd *Fejezet 2.8 "Akkumulátor", oldal 281*).

12.2 Töltőoszlop leszerelése és tárolása (18, 19)

Téli időszakban, ill. előre láthatóan 30 napnál hosszabb ideig tartó üzemen kívül helyezés esetén szerelje le és tárolja el a töltőoszlopot.

1. A tápegységet válassza le a hálózatról, majd húzza ki a dokkolóállomásból.
2. Töltőoszlop leszerelése:
 - A töltőoszlop (18/3) mindkét (18/1) és (18/2) csavarját csavarja ki.
 - Nyomja meg egyszerre a (18/4, 19/1) gombokat a töltőoszlop kioldásához.
 - Billentse meg a töltőoszlopot (19/a).
 - Oldja ki a (19/2) és (19/3) dugaszcsatlakozót.
 - Az aljzat (19/4) nyílását a téli fedéllel (19/5) zárja le (19/b), lásd a műszaki adatokat.
3. Tegye el a töltőoszlopot (lásd *Fejezet 12.1 "Robot pázsitnyíró tárolása", oldal 299*).

12.3 A határolóvezeték átteleltetése

A határolóvezeték a talajban maradhat, nem kell onnan eltávolítani.

13 ÁRTALMATLANÍTÁS

Tudnivalók az elektromos és elektronikus készülékekre vonatkozó törvényről



- A használt elektromos és elektronikus készülékek nem tartoznak a háztartási hulladékhoz, hanem válogatott begyűjtése, ill. ártalmatlanításuk szükséges!

- A régi elemeket vagy akkumulátorokat, amelyek nincsenek a régi készülékbe rögzítve, leadás előtt el kell távolítani! Ezek ártalmatlanítását az akkumulátorokra vonatkozó törvény szabályozza.
- Az elektromos és elektronikus készülékek tulajdonosai, ill. használoi kötelesek a készülékeket használatuk befejeztével visszaszolgáltatni.
- A végfelhasználó kizárólagos felelőssége, hogy törölje az ártalmatlanítandó régi készüléken lévő személyes jellegű adatait!

Az áthúzott hulladékártoló edény szimbólum azt jelenti, hogy az elektromos és elektronikus készülékeket nem szabad a háztartási hulladékkal ártalmatlanítani.

Az elektromos és elektronikus készülékek a következő helyeken díjtalanul leadhatók:

- Nyilvános törvényes ártalmatlanító, ill. gyűjtőpontok (pl. kommunális hulladékudvarok)
- Elektromos készülékeket forgalmazó üzletek (helyhez kötött és online), valamint kereskedők kötelesek ezeket átvenni, ill. ezt. Önként felajánlani.

Ezek az állítások csak azokra a készülékekre érvényesek, amelyeket az Európai Unió országában telepítettek és vásároltak, és amelyek a 2012/19/EU sz. európai irányelv hatálya alá tartoznak. Az Európai Unión kívüli országokban ezektől eltérő rendelkezések lehetnek érvényben a használt elektromos és elektronikus készülékek ártalmatlanítására vonatkozóan.

Tudnivalók az akkumulátorokra vonatkozó törvénnyel (BattG) kapcsolatban



- A használt elemek és akkumulátorok nem tartoznak a háztartási hulladékhoz, hanem válogatott begyűjtése, ill. ártalmatlanítása szükséges!
- Az elektromos készülékekből származó elemek vagy akkumulátorok biztonságos kivételéhez és a típusra, ill. a kémia rendszerre vonatkozó információk a kezelési és szerelési útmutatóban található további adatok között található.
- Az elemek és akkumulátorok tulajdonosai, ill. használoi kötelesek a készülékeket használatuk befejeztével visszaszolgáltatni. A visszaadás a háztartásban előforduló mennyiségek átvételére vonatkozik.

A használt elemek káros anyagokat vagy nehézfémeket tartalmazhatnak, amelyek károsíthat-

ják a környezetet és az egészséget. A használt elemek értékesítése és a bennük megtalálható erőforrások hasznosítása hozzájárul mind a környezethez, mind az egészség védelméhez.

Az áthúzott hulladéktároló edény szimbólum azt jelenti, hogy az elemeket és akkumulátorokat nem szabad a háztartási hulladékkal ártalmatlanítani.

Ha ezenkívül a hulladéktároló edény alatt Hg, Cd vagy Pb jelzés látható, akkor a következő helyzet áll fenn:

- Hg: Az elem több mint 0,0005% higanyt tartalmaz
- Cd: Az elem több mint 0,002% kadmiumot tartalmaz
- Pb: Az elem több mint 0,004% ólmot tartalmaz

Az akkumulátorok és az elemek a következő helyeken díjtalanul leadhatók:

- Nyilvános törvényes ártalmatlanító, ill. gyűjtőpontok (pl. kommunális hulladékudvarok)
- Elemeket és akkukat árusító helyeken
- A készülékekhez használt elemek gyűjtését végző közös visszavételi rendszerek bármelyik átvételi pontján
- A gyártó visszavételi helyén (ha a közös visszavételi rendszer nem áll rendelkezésre)

Ezek az állítások csak azokra az elemekre és akkumulátorokra érvényesek, amelyeket az Európai Unió országaiban telepítettek és vásároltak, és amelyek a 2006/66/EK sz. európai irányelv hatálya alá tartoznak. Az Európai Uniót kívüli országokban ezektől eltérő rendelkezések lehetnek érvényben az elemek és akkumulátorok ártalmatlanítására vonatkozóan.

16 GARANCIA

A berendezés esetleges anyag- és gyártási hibáinak elhárítása javítással vagy alkatrészcserevel történik a törvényben előírt jótállási időn belül. A jótállási határidőt azon ország jogrendszere határozza meg, ahol a berendezést vásárolták.

A garancia kizárólag akkor érvényes, ha:

- betartják ezt az üzemeltetési utasítást
- szakszerűen használják a berendezést
- csak eredeti pótalkatrészeket használnak

A garancia nem vonatkozik:

- a használatból eredő festékhibákra,
- a kopó alkatrészekre, amelyek a pótalkatrész-katalógusban be vannak keretezve xxxxxx (X)

Csomagolással kapcsolatos utasítások

A csomagolóanyagok újrahasznosíthatóak. Kérjük, hogy a csomagolást környezetbarát módon ártalmatlanítsa.

Akku kiszérése a készülék ártalmatlanítása előtt (16)

A beépített akkut a készülék ártalmatlanítása előtt ki kell szerelni és elkülönítve, környezetbarát módon kell ártalmatlanítani.

1. Csavarja ki az (16/1) csavarokat.
2. Az akkurekesz (16/2) fedelét vegye le.
3. Húzza le és vegye ki az akkumulátort (16/3).
4. Tegye vissza a fedelet, majd csavarja be újra a csavarokat.

14 ÜGYFÉLSZOLGÁLAT/SZERVIZ

A garanciával, javítással vagy pótalkatrészekkel kapcsolatos kérdések esetén kérjük, forduljon a legközelebbi AL-KO szervizhez. Ezeket megtalálja az interneten a következő oldalon:

www.alko-garden.com/service-contacts

A pótalkatrészekkel kapcsolatos további információk itt találhatóak:

www.alko-garden.com/spareparts

15 INFORMÁCIÓK A MEGFELELŐSÉGI NYILATKOZATHOZ

Kizárólagos felelősségünk tudatában kijelentjük, hogy a termék a piacon értékesített formájában teljesíti a harmonizált EU-irányelvek követelményeit, az EU biztonsági szabványait és a termék-specifikus szabványokat. A megfelelőségi nyilatkozat a kezelési útmutató része, és a gépnél kell tartani.

A garancia nem érvényes

- önhatalmú javítási próbálkozás
- önhatalmú műszaki módosítások
- nem rendeltetészerű használat esetén

A garancia az első végfelhasználó vásárlásától lép életbe. Az időpont meghatározásakor a fizetési bizonylaton szereplő dátum a mérvadó. A garanciajeggyel és az eredeti fizetési bizonylattal forduljon a szakkereskedéshez vagy a legközelebbi hivatalos ügyfélszolgálathoz. A vevő eladóval szembeni kérelmezhetőségi jogainak törvényes érvényesítési lehetőségeit a jelen nyilatkozat nem befolyásolja.

OVERSÆTTELSE AF DEN ORIGINALE BRUGSANVISNING

Indholdsfortegnelse

1	Om denne brugsanvisning	303	4.5.2	Udlægning af afgrænsningskabel (05).....	310
1.1	Symboler på forsiden	303	4.5.3	Udeluk forhindringer.....	311
1.2	Symboler og signalord	303	4.5.4	Afgrænsning af korridorer (05/h) ..	311
2	Produktbeskrivelse.....	303	4.5.5	Afgrænsning af hældninger (15) ..	311
2.1	Leveringsomfang (01).....	303	4.5.6	Sørg for ekstra kabler (11).....	311
2.2	Robotplæneklipper (02).....	304	4.5.7	Typiske fejl under kabeludlæg- gelsen (06).....	311
2.3	Symboler på apparatet	304	4.6	Tilslutning af basisstation til strøm (08).....	312
2.4	Betjeningsfelt (03).....	304	4.7	Kontrol af basisstationens forbindel- ser (08).....	312
2.5	Display	305	4.8	Installation af Quick Homing Kit	312
2.6	Menustruktur	305	5	Ibrugtagning.....	312
2.7	Basisstation (04).....	306	5.1	Opladning af batteri (12)	312
2.8	Genopladeligt batteri.....	306	5.2	Udførelse af grundlæggende indstil- linger	312
2.9	Funktionsbeskrivelse	307	5.3	Indstilling af klippehøjde (14)	313
2.10	Trådløst (wi-fi)-radiomodul og AL-KO inTOUCH Smart Garden app.....	307	5.4	Udførelse af en automatisk kalibre- ringskørsel.....	313
3	Sikkerhed	308	5.5	Indstilling af startpunkter	313
3.1	Tilsløst brug	308	6	Betjening.....	314
3.2	Forkert anvendelse	308	6.1	Start apparatet manuelt.....	314
3.3	Sikkerheds- og beskyttelsesanord- ninger.....	308	6.2	Afbryd klipningen.....	314
3.3.1	Indtastning af PIN- og PUK-kode	308	6.3	Klipning af sideflade (05/NF).....	314
3.3.2	Sensorer.....	308	7	Indstillinger	314
3.4	Sikkerhedsanvisninger.....	308	7.1	Hent indstilling – generelt.....	314
3.4.1	Bruger.....	308	7.2	Aktiver/deaktiver knaptoner.....	314
3.4.2	Personligt beskyttelsesudstyr.....	308	7.3	Aktiver/deaktiver Eco-mode	314
3.4.3	Sikkerhed for personer og dyr.....	309	7.4	Indstilling af regnsensor	315
3.4.4	Maskinsikkerhed.....	309	7.5	Indstilling af klippeprogram	315
3.4.5	Elektrisk sikkerhed	309	7.5.1	Indstilling af klippeprogram – ge- nerelt.....	315
4	Montering	309	7.5.2	Indstilling af klippetider.....	315
4.1	Udpakning af robotten	309	7.5.3	Passagemodus	316
4.2	Planlæg klippearealer (05).....	309	7.6	inTOUCH.....	316
4.3	Klargøring af klippearealer.....	310	7.7	Kantklipping ved manuel start	316
4.4	Opbygning af basisstationen (07/a, 17).....	310	7.8	Indstilling af klipning i sideflader.....	316
4.5	Installation af afgrænsningskabel	310	7.9	Indstil display-kontrast.....	316
4.5.1	Tilslutning af afgrænsningskablet på basisstation (07/b).....	310			

7.10	Indstillingsbeskyttelse	316
7.11	Omkalibrering	316
7.12	Nulstil til fabriksindstillinger	316
8	Vis informationer	317
9	Service og vedligeholdelse	317
9.1	Rengøring	317
9.2	Regelmæssig kontrol	317
9.3	Udskiftning af klippeknivene	318
10	Hjælp ved fejl	318
10.1	Afhjælpning af apparat- og håndteringsfejl	318
10.2	Fejlkoder og -afhjælpning	320
11	Transport	322
12	Opbevaring	322
12.1	Opbevaring af robotplæneklipper	322
12.2	Afmontering og opbevaring af ladeaggregatet (18, 19)	323
12.3	Opbevaring af afgrænsningskablet om vinteren	323
13	Bortskaffelse	323
14	Kundeservice/service	324
15	Information til overensstemmelseserklæringen	324
16	Garanti	324

1 OM DENNE BRUGSANVISNING

- Den tyske udgave er den originale driftsvejledning. Alle andre sprog er oversættelser af den originale driftsvejledning.
- Opbevar denne brugsanvisning, så du altid kan slå op i den, når du har brug for informationer om maskinen.
- Overdrag kun maskinen til andre personer sammen med denne brugsanvisning.
- Læs og overhold sikkerhedsanvisningerne og advarselerne i denne brugsanvisning.

1.1 Symboler på forsiden

Symbol	Betydning
	Læs denne brugsanvisning omhyggeligt, før du tager apparatet i brug. Dette er en forudsætning for, at du kan arbejde sikkert og håndtere apparatet uden forstyrrelser.
	Brugsanvisning
	Håndter li-ion batterier forsigtigt! Overhold især anvisningerne i nærværende brugsanvisning vedrørende transport, opbevaring og bortskaffelse!

1.2 Symboler og signalord

 **FARE!** Indikerer en umiddelbar farlig situation, som, hvis den ikke undgås, er livsfarlig eller medfører alvorlige kvæstelser.

 **ADVARSEL!** Indikerer en potentiel farlig situation, som, hvis den ikke undgås, kan være livsfarlig eller medføre alvorlige kvæstelser.

 **FORSIGTIG!** Indikerer en potentiel farlig situation, som, hvis den ikke undgås, kan medføre mindre eller moderate kvæstelser.

OBS! Indikerer en situation, som, hvis den ikke undgås, kan medføre tingsskade.

 **BEMÆRK** Specielle anvisninger, der gør dig i stand til at forstå og håndtere maskinen bedre.

2 PRODUKTBESKRIVELSE

Denne dokumentation beskriver en fuldautomatisk, batteridreven robotplæneklipper, som bevæger sig frit på en græsplæne. Klippehøjden kan indstilles.

2.1 Leveringsomfang (01)

Leveringsomfanget omfatter de her oplyste komponenter. Kontroller, at alle punkter er vedlagt:

Nr.	Del
1	Robotplæneklipper
2	Kort vejledning



Nr.	Del
3	Brugsanvisning
4	Plænesøm *
5	Strømforsyning
6	Basisstation med jordskruer (5 stk.)
7	Afgrænsningskabel *
8	Vinterkappe *

* afhængigt af modellen (se tekniske data)

2.2 Robotplæneklipper (02)





Nr.	Komponent
1	Betjeningsfelt med display (indvendigt)
2	STOP-tast (stopper apparatet med det samme samt klippeknivene inden for 2 sekunder)
3	Ladekontakter
4	Højdeindstilling (indvendig)
5	Forreste hjul (kan styres)
6	Klippeskjold
7	Drivhjul
8	Knivtallerken
9	Fastspændingsbolt
10	Ryddekniv
11	Kniv
12	Batteriskakt



2.3 Symboler på apparatet





Symbol	Betydning
	Fare for kvæstelser samt tingsskader pga. ting, der slynges ud!
	Vær særligt forsigtig under håndteringen!
	Hold hænder og fødder væk fra skæreværket!

Symbol	Betydning
	Hold sikkerhedsafstand!
	Læs brugsanvisningen før brug!
	Indtast PIN for at starte apparatet!
	Kør ikke med på apparatet!

2.4 Betjeningsfelt (03)

Nr.	Komponent
1	 (HOME-tast): Afbryd klipningen. Apparatet kører tilbage til basisstationen. Næste dag starter det igen automatisk på det indstillede tidspunkt.
2	Regnsensor: Registrerer, om det regner (se <i>kapitel 7.4 "Indstilling af regnsensor"</i> , Side 315).
3	Display: Viser apparatets aktuelle driftstilstand, navnet på den valgte menu, menupunkterne samt funktioner, der kan vælges (se <i>kapitel 2.5 "Display"</i> , Side 305).
4	  (piltaster): Vælg menupunkter, forhøj og reducer talværdier, vælg mellem indstillinger.
5	 (Start/pause-tast): <ul style="list-style-type: none"> ■ Tryk 1 gang: Start og afbryd klipningen manuelt. ■ Tryk 2 gange: Start klipningen med det samme igen, når der er blevet trykket på Home-knappen.
6	 (funktionstaster): Åbn funktionen, som netop vises over tasten i displayet.

Nr.	Komponent
7	 (on/off-tast): Tænd og sluk for apparatet.
8	 (menutast): Åbn hovedmenuen.

Nr.	Visning
1	Navnet på den valgte menu (her: Hovedmenu)
2	Menupunkter i menuen: Der vises altid kun to menupunkter (her: Indstillinger og Information). Yderligere menupunkter kan blive vist med  og  .
3	Funktioner for det udvalgte menupunkt (her: Indstillinger). Funktionerne kan blive åbnet med  og  .
4	Asterisk til markering af det viste menupunkt (hier: Indstillinger)

2.5 Display

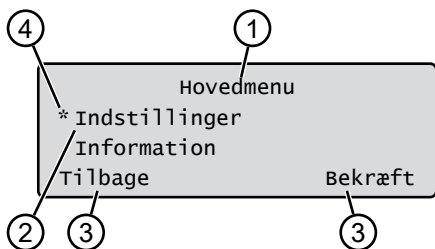

2.6 Menustruktur

Hovedmenu

Programmer

Ugeprogram se kapitel 7.5 "Indstilling af klippeprogram", Side 315

Startposition se kapitel 5.5 "Indstilling af startpunkter", Side 313

Programinfo se kapitel 8 "Vis informationer", Side 317

Indstillinger

Tid se kapitel 5.2 "Udførelse af grundlæggende indstillinger", Side 312

Dato se kapitel 5.2 "Udførelse af grundlæggende indstillinger", Side 312

Sprog se kapitel 5.2 "Udførelse af grundlæggende indstillinger", Side 312

PIN-kode se kapitel 5.2 "Udførelse af grundlæggende indstillinger", Side 312

Tastelyde se kapitel 7.2 "Aktiver/deaktiver knaptoner", Side 314

EcoMode se kapitel 7.3 "Aktiver/deaktiver Eco-mode", Side 314

Quick Homing Kit se kapitel 4.8 "Installation af Quick Homing Kit", Side 312

Regnsensor se kapitel 7.4 "Indstilling af regnsensor", Side 315

Pause efter regn se kapitel 7.4 "Indstilling af regnsensor", Side 315

Regn følsomh. se kapitel 7.4 "Indstilling af regnsensor", Side 315

inTOUCH se kapitel 7.6 "inTOUCH", Side 316

Kantklipping se kapitel 7.7 "Kantklipping ved manuel start", Side 316

Sek. omraade Aktiv/Deaktiveret se kapitel 7.8 "Indstilling af klipping i sideflader", Side 316

Displaykontrast se kapitel 7.9 "Indstil display-kontrast", Side 316

Sikkerhedsindstilling se kapitel 7.10 "Indstillingsbeskyttelse", Side 316

Ny kalibrering se kapitel 7.11 "Omkalibrering", Side 316

Fabriksindstilling se kapitel 7.12 "Nulstil til fabriksindstillinger", Side 316

Information

Kniv service se kapitel 8 "Vis informationer", Side 317

Hardware se kapitel 8 "Vis informationer", Side 317

Software se kapitel 8 "Vis informationer", Side 317

Programinfo se kapitel 8 "Vis informationer", Side 317

Fejl se kapitel 8 "Vis informationer", Side 317

2.7 Basisstation (04)

Nr.	Komponent
1	Bundplade
2	Diode til statusvisning
3	Ladekontakt
4	Home-tast  *
5	Ladeaggregat
6	Kabelskakt
7	Hjulfordybning
8	Boring til jordskruer (9)
9	Jordskruer

* afhængigt af modellen (se tekniske data)

2.8 Genopladeligt batteri

Brugeren kan selv udskifte det genopladelige batteri.

BEMÆRK Oplad batteriet helt, inden apparatet bruges første gang. Batteriet kan oplades efter behag i alle ladetilstande. Batteriet tager ikke skade, hvis opladningen afbrydes. Batteriet kan kun oplades, når apparatet er tilsluttet.

- Det genopladelige batteri er delvist ladet op ved leveringen. I normaldrift oplades batteriet med jævne mellemrum. Apparatet kører tilbage til basisstationen.
- Den integrerede overvågningselektronik afbryder automatisk opladningen, når der nås en ladestatus på 100 %.
- Opladningen fungerer kun, hvis basisstationens ladekontakter har ordentlig kontakt med apparatets kontaktflader.

- Ved temperaturer på over 45 °C forhindrer den indbyggede beskyttelseskreds, at batteriet lades op. Derved forebygges det, at batteriet tager skade.
- Bliver batteriets driftstid mindsket væsentligt på trods af, at det er blevet ladet helt op, skal selve batteriet udskiftes.
- Hvis batteriet er blevet for gammelt eller ikke er blevet brugt i for lang tid, så det er afladet under den minimumsværdi, som producenten har fastlagt, kan det ikke længere lades op. Lad en AL-KO-specialforhandler/-tekniker/servicepartner kontrollere og udskifte batteriet og overvågningselektronikken.
- Batteriets status vises på displayet. Kontroller batteristatus efter ca. 3 måneders opbevaring. Tænd hertil for apparatet, og aflæs batteriets status. Er batteriet kun ladet ca. 30 % eller mindre op, skal apparatet placeres i basisstationen og tilsluttes, så batteriet lades op. Tages ladeaggregatet af til opbevaring af basisstationen (se kapitel 12.2 "Afmontering og opbevaring af ladeaggregatet (18, 19)", Side 323), skal det monteres først i omvendt rækkefølge, og derefter tilsluttes basisstationen til strømmen igen.
- Er der sivet elektrolyt ud af batterirummet: Få apparatet repareret af et AL-KO serviceværksted!
- Er batteriet blevet afmonteret fra apparatet: Er øjne eller hænder kommet i berøring med udsivet elektrolyt, skal de skylles grundigt med vand med det samme. Opsøg læge omgående!

2.9 Funktionsbeskrivelse

Bevægelse på græsplænen

Apparatet bevæger sig frit i et område, der afgrænses med afgrænsningskabler. Apparatet orienterer sig med sensorer, som erkender afgrænsningskablets elektromagnetiske felt.

Støder apparatet på en forhindring, bliver det stående og kører videre i en anden retning. Erkender apparatet en situation, hvor det ikke kan drives, vises dette med en melding på displayet.

Erkender apparatet fugt, når regnsensoren er tilsluttet, vender det automatisk tilbage til basisstationen.

Klipning og opladning

Klipningen afbrydes med jævne mellemrum af opladningsfaser. Har batteriets opladning nået en bestemt værdi under klipningen (visning: 0 %), vender apparatet tilbage til basisstationen langs afgrænsningskablet.

Klippeprogrammerne er forindstillet og kan tilpasses på apparatet eller i appen.

Hver gang klippemotoren startes, ændres omdrejningsretningen, hvorved knivenes brugstid fordobles.

2.10 Trådløst (wi-fi)-radiomodul og AL-KO inTOUCH Smart Garden app

Robotplæneklipperen er udstyret med et trådløst (wi-fi)-radiomodul. Det gør det muligt at styre, indstille og overvåge plæneklipperen via app med en mobil enhed (smartphone, tablet).

BEMÆRK Den anvendte mobile enhed har brug for en internetforbindelse for at kunne bruge AL-KO inTOUCH Smart Garden-appen.

BEMÆRK Robotplæneklipperen skal være forbundet med internettet via et wi-fi-netværk, så softwaren altid er opdateret. AL-KO inTOUCH Smart Garden-appen informerer dig, hvis der er nye softwareopdateringer til robotplæneklipperen. De downloades automatisk.

AL-KO inTOUCH Smart Garden app

AL-KO inTOUCH Smart Garden-appen kan downloades fra Google Play Store på Android-

baserede enheder og fra Apple App Store på iOS-baserede enheder:



Scan denne QR-kode for at få at vide, hvordan AL-KO inTOUCH Smart Garden-appen kan installeres på din smartphone, og få også andre informationer om dit apparat. Du kan dermed også forbinde din smart-connected enhed med internettet.

BEMÆRK Robotplæneklipperen forbinder sig kun med et 2,4 GHz wi-fi-netværk. 5 GHz wi-fi-netværk understøttes ikke.

Robotplæneklipperen og smartphonen skal være i nærheden af en wi-fi-router med tilstrækkelig signaldækning (anbefaling: mindst 50 %) for at kunne forbinde den wi-fi-kompatible robotplæneklipper med AL-KO inTOUCH Smart Garden-appen.

1. AL-KO inTOUCH Smart Garden-appen starter.
2. Opret brugerkonto (**kun første gang**):
 - Klik på "Login / Registrering" > "Registrer".
 - Indtast e-mailadresse og password.
 - Aktiver boksen "Læst og aftalt...".
 - Klik på knappen "Registre".
3. Log på med den oprettede brugerkonto.
4. Start forbindelsesassistenten ved at klikke på "Tilføj ny enhed".
5. Følg anvisningerne her.

BEMÆRK Kører robotplæneklipperen i et område i haven med dårligt wi-fi-signal eller uden wi-fi, udføres indstillingerne i AL-KO inTOUCH Smart Garden-appen først, når robotplæneklipperen vender tilbage til et område med et godt signal. Dækker routerens wi-fi-signal ikke hele haven, kan rækkevidden forøges med en normal repeater.

Ved funktionsforstyrrelser kan en forhandler hjælpe dig, når denne har installeret AL-KO inTOUCH Smart Garden-appen. Robotplæneklipperen skal frigives for forhandleren i AL-KO inTOUCH Smart Garden-appen.

Ud over fjerntilgangen til forbundne robotplæneklippere tilbyder AL-KO inTOUCH Smart Garden-

appen andre funktioner såsom f.eks. forbindelse med andre AL-KO-maskiner og push-beskeder i tilfælde af fejl.

3 SIKKERHED

3.1 Tilsigtet brug

Denne maskine er udelukkende beregnet til privat brug. Enhver anden brug samt ikke godkendte om- eller påbygninger er mod den tilsigtede brug og bevirker, at garantien bortfalder, at overensstemmelsen ikke opfyldes, og at fabrikantens ansvar med henblik på skader, der påføres brugeren eller udenforstående, bortfalder.

Apparatets må kun bruges til: se tekniske data.

3.2 Forkert anvendelse

Robotten er ikke velegnet til brug i offentlige anlæg, parker, sportsarealer samt inden for skov- og landbrug.

3.3 Sikkerheds- og beskyttelsesanordninger

⚠ ADVARSEL! Fare for kvæstelser. Sikkerheds- og beskyttelsesanordninger, der er defekte eller deaktiverede, kan medføre alvorlige kvæstelser.

- Få defekte sikkerheds- og beskyttelsesanordninger repareret.
- Sikkerheds- og beskyttelsesanordningerne må aldrig sættes ud af kraft.

3.3.1 Indtastning af PIN- og PUK-kode

Apparatet kan kun startes med en indtastning af en PIN-kode (Personal Identification Number). Derved hindres uvedkommende brug. Fabrik-sindstillingen for en PIN er 0000. Du kan ændre din PIN, se *kapitel 5.2 "Udførelse af grundlæggende indstillinger"*, Side 312.

Indtastes PIN-koden forkert 3 gange, skal der indtastes en PUK-kode (Personal Unlocking Key). Indtastes denne også forkert, må næste indtastning først ske efter 24 timer.

- Opbevar PIN- og PUK-koden utilgængelig for uvedkommende.

3.3.2 Sensorer

Apparatet er udstyret med flere sikkerhedssensorer. Det starter ikke automatisk op igen, hvis det er blevet koblet fra af en sikkerhedssensor. En fejlmelding ses på displayet og skal kvitteres. Afhjælp årsagen til sensorens udløsning.

Løftesensor

Løftes apparatet i huset under brugen, stopper kørslen og knivene.

Stødsensorer til identifikation af forhindringer

Apparatet er udstyret med sensorer, der sørger for, at kørselsretningen ændres, hvis der kommer en forhindring i vejen. Hvis robotten støder på en forhindring, trykkes husets øverste del en smule ind, og stødsensoren udløses.

Sidehældningssensor kørselsretning/side

Registreres en stigning eller en hældning eller en skråning i siden i kørselsretningen, der er større end angivet for modellen, vender apparatet om eller ændrer sin kørselsretning.

Regnsensor

Apparatet er, alt efter model, udstyret med en regnsensor, der, når aktiveret, afbryder klipningen, hvis det begynder at regne, og sørger for, at apparatet kører tilbage til basisstationen (se tekniske data).

Frostsensor

Apparatet er udstyret med en frostsensor, som ved lavere temperaturer sender en melding til apparatet eller en push-besked til AL-KO inTOUCH Smart Garden-appen (se tekniske data). Temperaturen til meldingen kan indstilles.

Elektromagnetiske emissioner



Apparatet kan drives uden problemer i umiddelbar nærhed af andre robotplæneklippere (afstand på 0,5 m).

Signalet, der kommer fra afgrænsningskablet, overholder standarden fra EGMF (the European Garden Machinery Federation) mhp. elektromagnetiske emissioner.

3.4 Sikkerhedsanvisninger

3.4.1 Brugere

- Unge under 16 år, personer med begrænset fysiske, sensoriske eller åndelige evner eller som er uden erfaring og viden samt personer, som ikke har læst driftsvejledningen, må ikke bruge apparatet. Overhold eventuelle nationale sikkerhedsbestemmelser vedrørende brugerens minimumsalder.
- Maskinen må ikke betjenes, hvis du er påvirket af alkohol, narkotika eller medicin.

3.4.2 Personligt beskyttelsesudstyr

- For at undgå kvæstelser skal der bæres foreskrevne personlige værnemidler og beskyttelsesudstyr.

- Det personlige beskyttelsesudstyr består af:
 - Lange bukser og fast skotøj.
 - Ved service og vedligeholdelse: Beskyttelseshandsker.

3.4.3 Sikkerhed for personer og dyr

Der skal placeres advarselsskilte ved offentligt tilgængelige områder omkring klippeområdet med det følgende indhold:

⚠ OBS! Automatisk plæneklipper arbejder!
 Kom ikke for tæt på apparatet! Hold opsyn med børn og dyr!

- Kontrollér under driften, at personer og især børn og dyr ikke opholder sig i nærheden af apparatet eller på apparatet og ikke leger med apparatet.
- Det er forbudt at sidde på apparatet samt at gribe ind i knivene!
- Hold krop og tøj væk fra klippeaggregatet.
- Af hensyn til nataktive dyr som f.eks. pindsvin må Robolinho ikke bruges i mørke.

3.4.4 Maskinsikkerhed

- Kontrollér før arbejdet, at der ikke er ting i apparatets arbejdsområde (f.eks. grene, glas-, metal- samt tøjstykker, sten, havemøbler, haveredskaber eller legetøj). Disse kan ødelægge apparatets knive eller selv blive ødelagt af apparatet.
- Brug kun maskinen under følgende betingelser:
 - Apparatet er ikke beskidt.
 - Apparatet har ikke skader eller slid.
 - Alle betjeningslementer fungerer.
 - Basisstation og netdel samt de elektriske tilledninger er ubeskadigede og fungerer.
- Udskift altid defekte dele med originale reservedele fra fabrikanten.
- Få apparatet repareret, hvis det blevet beskadiget.
- Brugeren af apparatet er ansvarlig for eventuelle ulykker på andre personer og deres ejendom.

3.4.5 Elektrisk sikkerhed

- Driv aldrig apparatet, hvis en plænevander er i gang i klippearealet.
- Sprøjt ikke vand på apparatet.
- Åbn ikke apparatet.

4 MONTERING

4.1 Udpakning af robotten

1. Åbn forsigtigt emballagen.
2. Tag forsigtigt alle komponenter ud af emballagen og kontroller for transportskader.

Bemærk: Ved transportskader skal du straks informere din AL-KO-forhandler eller servicepartner.
3. Kontrollér leveringsomfanget, se *kapitel 2.1 "Leveringsomfang (01)", Side 303.*

Skal apparatet sendes videre, skal den originale emballage og følgesedlerne opbevares. Disse skal også bruges ved en returnering.

4.2 Planlæg klippearealer (05)

Basisstationens placering (05/1)

- Så kort vej som muligt til det største klippeareal
- Plan undergrund
- Beskyttet mod direkte sollys og kraftigt vejrlig
- mulighed for strømtilslutning
- Robotplæneklipperen skal kunne køre frit

Udlæggelse af afgrænsningskabel (05)

Afgrænsningskablet skal udlægges med uret i en uafbrudt sløjfe.

Korridorer mellem klippearealerne (05/h)

En korridor er et snævert sted på græsplænen og kan forbinde to klippearealer.

Hovedflade og sideflade(r) (05)

Hoved- samt sideflade er omgivet af det samme uafbrudte afgrænsningskabel.

- Hovedflade (05/HF): Dette er det sted på græsplænen, hvor basisstationen står og som kan klippes helt og automatisk af apparatet.
- Sideflade (05/NF): Apparatet kan bæres til sidefladen i hånden ved en græsplæne, der evt. ikke kan nås fra plæneklipperens hovedflade. Sideflader kan bearbejdes manuelt.
- Længde på kantklipping: Ved brug på sideflader kan afgrænsningskablets længde indtastes. Kantklippingen foretages med denne længde. Herefter klippes arealet inden for den angivne tid.

Startpunkternes placering (05/X0 – 05/X3)

Apparatet kører på det fastlagte tidspunkt langs med afgrænsningskablet til det fastlagte startpunkt og begynder klippingen herfra.

Hvilke områder på arealet, der skal klippes flere gange, kan fastlægges med startpunkter.

4.3 Klargøring af klippearealer

1. Kontrollér, om græsplænen er større end apparatets kapacitet. Er græsplænen for stor, opstår der en ujævnt klippet plæne. Reducer evt. den flade, der skal klippes.
2. Før montering af basisstation og afgrænsningskabel samt før apparatets ibrugtagning: Klip græsplænen ned til en lav klippehøjde med en plæneklipper.
3. Fjern forhindringer på græsplænen eller afgræns disse med afgrænsningskablet (Udeluk forhindringer):
 - Flade forhindringer, som apparatet kan køre over og som kan ødelægge knivene (f.eks. flade sten, overgange fra græsplæne til terrasse eller veje, plader eller kantsten etc.)
 - Huller og ujævnheder i græsplænen (f.eks. muldvarpeskud, lignende huller, grankogler, nedfaldsfrugt etc.)
 - Stejle skråninger eller hældninger på mere end angivet i de tekniske data
 - Vand (f.eks. damme, bække, swimmingpools etc.) og disse afgrænsning til græsplænen
 - Buske og hække, som vokser bredt

4.4 Opbygning af basisstationen (07/a, 17)

1. Placer basisstationen (05/1) retvinklet mod afgrænsningskablets planlagte placering som følger:
 - I plan med jorden (kontrollér med et vaterpas)
 - Lige og plan til- og frakørsel
 - Ikke for hvælvet (ladeaggregatet må ikke blive bøjet eller kunne hælde, når jordskrueerne skrues i)
2. Fastgør basisstationen (07/1) i jorden med jordskrueerne (07/2).

Basisstationen kan også placeres uden for græsplænen (17). Hvis dette er tilfældet, skal afgrænsningskablet udlægges som vist på billedet.

4.5 Installation af afgrænsningskabel

BEMÆRK Er alt efter modellen det medfølgende afgrænsningskabel for kort, kan du bestille en forlængerledning hos AL-KO forhandleren eller servicepartnern.

4.5.1 Tilslutning af afgrænsningskablet på basisstation (07/b)

1. Træk afgrænsningskablet (07/4) ud af emballagen.
2. Tag kabelskaktens (07/3) afdækning af på tilslutningen (07/A).
3. Afisolér enden af afgrænsningskablet (07/6), og stik enden ind i klemmen (07/7).
4. Luk klemmen.
5. Før afgrænsningskablet med ekstra kabel ud af kabelskakten gennem trækaflastningen (07/5).

BEMÆRK Der kan udføres mindre rettelser på kabelføringen på et senere tidspunkt med det ekstra kabelstykke.

6. Sæt kabelskaktens afdækning på.

4.5.2 Udlægning af afgrænsningskabel (05)

Afgrænsningskablet kan både udlægges oven på plænen og 10 cm under græsbunden. Forhandleren kan udlægge kablet, hvis det skal anbringes under græsbunden.

Begge varianter kan også kombineres med hinanden.

OBS! Fare for beskadigelse af afgrænsningskablet. Beskadiges eller klippes afgrænsningskablet oder, overføres styresignalerne ikke længere til apparatet. I dette tilfælde skal afgrænsningskablet repareres eller udskiftes. Afgrænsningskablet kan købes hos AL-KO.

- Udlæg altid afgrænsningskablet direkte på jorden. Fastgør det evt. med plænesøm.
- Beskyt afgrænsningskablet under udlæggelsen samt mod skader under driften.
- Grav og vertikalskær ikke plænen i nærheden af afgrænsningskablet.

1. Fastgør afgrænsningskablet jævnlige med plænesøm, eller grav det ned (i maks. 10 cm dybde).
2. Udlæg afgrænsningskablet omkring forhindringer: se *kapitel 4.5.3 "Udeluk forhindringer"*, Side 311.
3. Opret korridorer mellem forskellige klippearealer: se *kapitel 4.5.4 "Afgrensning af korridorer (05/h)"*, Side 311.
4. Afgrens for store stigninger eller hældninger: se *kapitel 4.5.5 "Afgrensning af hældninger (15)"*, Side 311.
5. Sørg for ekstra kabler: se *kapitel 4.5.6 "Sørg for ekstra kabler (11)"*, Side 311.

6. Tilslut afgrænsningskablet til basisstationens tilslutning (07/B) efter udlæggelsen: se kapitel 4.5.1 "Tilslutning af afgrænsningskablet på basisstation (07/b)", Side 310.

4.5.3 Udeluk forhindringer

Afgrænsningskablet skal udlægges alt efter arbejdsområdet omgivelser i forskellige afstande til forhindringer. Brug linealen på emballagen, som kan tages af, for at fastlægge den korrekte afstand.

BEMÆRK Undtagelser er kun nødvendige, hvis de ikke kan erkendes af apparatets stødsensorer. Undgå for mange eller unødvendige undtagelser. Forhøjninger, der er lavere end 6 cm, skal omkøres, da apparatet ellers kan forårsage skader.

Afstand til mure, hegne, bed: mindst 20 cm (05)

Apparatet kører langs afgrænsningskablet med en forskydning udefter på 20 cm. Derfor skal afgrænsningskablet have en afstand på mindst 20 cm mure, hegne, bed osv.

Afstand til terrassekanter og stenbelagte veje (09)

Er terrasse- eller vejkanter højere end græsplænen, skal der overholdes en afstand på mindst 20 cm. Er terrasse- eller vejkanter på højde med græsplænen, kan kablet udlægges langs med kanten.

Forhindrengers afstand til afgrænsningskablet (05)

Er afgrænsningskablerne lagt helt sammen væk fra eller hen mod forhindringen, dvs. afstanden er 0 cm, kører apparatet hen over afgrænsningskablet. Afgrænsningskablerne må ikke krydse hinanden (06/c), men skal udlæses parallelt (05/e).

Udlæggelse af afgrænsningskabel ved hjørner (05, 10)

- Ved indadgående hjørner (10/a): Udlæg afgrænsningskablet diagonalt, så apparatet ikke kører fast i hjørnet.
- Ved yderhjørner (05/j, 10/b): Udlæg afgrænsningskablet i en spids, så apparatet ikke kører ind i hjørnet.

4.5.4 Afgrænsning af korridorer (05/h)

Der skal overholdes følgende afstande i en korridor:

- Samlet bredde: mindst 60 cm

- Afgrænsningskablets afstand til kanten: 20 cm
- Afstand mellem afgrænsningskablerne: mindst 20 cm

4.5.5 Afgrænsning af hældninger (15)

Hældninger på mere end angivet i de tekniske data skal afgrænses med et afgrænsningskabel (45 % = 45 cm hældning for hver 1 m vandret) (se tekniske data).

Afgrænsningskablet må ikke lægges ud over en skråning med mere end 20 % hældning. For at undgå problemer under en vending skal der overholdes en afstand på 50 cm ved op til 20 % hældning. Er hældningen ved arbejdsområdet yderkant et sted mere end 20 %, skal afgrænsningskablet udlægges i en afstand på 20 cm på et plant område før skråningen.

4.5.6 Sørg for ekstra kabler (11)

For også at kunne flytte basisstationen efter at klippeområdet er klargjort eller for at udvide klippearealet, skal der med regelmæssige afstande sørges for ekstra kabler i afgrænsningskablet. Hvor meget ekstra kabel, der skal til, bestemmer du selv.

BEMÆRK Der må ikke udlægges åbne sløjfer med ekstra kabler.

1. Før afgrænsningskablet rundt om det aktuelle plænesøm (11/1) og tilbage til foregående plænesøm (11/3).
2. Før derefter afgrænsningskablet tilbage til det aktuelle plænesøm. Der opstår en sløjfe. Kablerne skal ligge tæt op ad hinanden.
3. Sløjfen fastgøres på jorden evt. i midten med et ekstra plænesøm (11/2).

4.5.7 Typiske fejl under kabeludlæggelsen (06)

- De ekstra afgrænsningskabler udlægges ikke i en jævn, lang sløjfe (06/a).
- Afgrænsningskablet udlægges ikke korrekt omkring hjørner (06/b).
- Afgrænsningskablet krydses eller udlægges ikke med uret (06/c).
- Afgrænsningskablet udlægges for upræcist, så græsplænen kanter ikke kan slås (06/d).
- Afgrænsningskabler udlægges ikke direkte ved siden af hinanden, når de føres frem og tilbage fra en forhindring på græsplænen (06/e).
- Startpunkterne placeres for langt væk fra basisstationen (06/f).

- Afgrænsningskablet lægges ud over græs-plænenes kant (06/g).
- Minimumsafstanden til korridorer på 20 cm underskrides, når afgrænsningskablet udlægges (06/h).
- Afgrænsningskablet udlægges for tæt på forhindringer, der ikke kan køres over, dvs. med en afstand på mindre end 20 cm (06/i).

4.6 Tilslutning af basisstation til strøm (08)

1. Placer strømforsyningen (08/1) på et tørt sted, der beskyttes mod direkte sollys, i nærheden af basisstationen (08/2).
2. Skru kablet (08/3) fast i strømforsyningen.
3. Sæt strømforsyningens stik (08/4) i en stikdåse (08/5), der er beskyttet mod regn.

BEMÆRK Netdelen bør tilsluttes strømmen via en HFI-afbryder med en nominal fejlstrøm på < 30 mA.

4.7 Kontrol af basisstationens forbindelser (08)

1. Kontrollér, om dioden lyser foran på ladeagregatet (13/1). Hvis ikke:
 - Træk stikket ud.
 - Kontrollér strømforsyningens og afgrænsningskablets stikforbindelser for korrekt sæde eller skader.

Diodens tilstandsmeldinger

LED	Driftstilstande
Gul	<ul style="list-style-type: none"> ■ Lyser, når strømforsyningen er i orden.

4.8 Installation af Quick Homing Kit

Quick Homing Kit sørger for, at Robolinho kører hurtigt tilbage til basisstationen.



Scan denne QR-kode for at se, hvordan Quick Homing Kit installeres. Se også monteringsvejledningen 443565 "Quick Homing Kit – installation".

5 IBRUGTAGNING

Dette kapitel beskriver handlinger og indstillinger, som skal udføres, når apparatet tages i brug første gang. Udfør alle trin efter hinanden i forbindelse med ibrugtagningen.

For alle videre indstillinger se *kapitel 7 "Indstillinger"*, Side 314.

















5.1 Opladning af batteri (12)

I normaldrift oplades batteriet i apparatet automatisk med jævne mellemrum.

BEMÆRK Oplad batteriet helt, inden apparatet bruges første gang. Batteriet kan oplades efter behag i alle ladetilstande. Batteriet tager ikke skade, hvis opladningen afbrydes. Batteriet kan kun oplades, når apparatet er tilsluttet.

1. Stil apparatet (12/1) i basisstationen (12/3) således, at apparatets kontaktheder berører basisstationens ladekontakter.
2. Tænd apparatet med .
3. På apparatets display ses **Batteriet oplades**. Hvis ikke: se *kapitel 10 "Hjælp ved fejl"*, Side 318.

5.2 Udførelse af grundlæggende indstillinger

1. Åbn skærmen.
2. Tænd apparatet med . Firmware, kode og type vises.
3. Vælg sproget i menuen for sprogvalget med  eller  og overtag med .
4. I menuen **Login > Angiv PIN-kode** indtastes den forindstillede PIN **0000**. Med  eller  vælges efter hinanden cifret **0**, som overtages med . Når PIN-koden er blevet indtastet, kobles adgangen fri.
5. I menuen **Ændre PIN-kode**:
 - Du kan angive en egen ny fire-cifret PIN-kode under **Angiv ny PIN-kode**. Med  eller  vælges efter hinanden et ciffer, som overtages med .
 - Indtast den nye PIN-kode igen under **Gentag ny PIN-kode**. Er begge indtastninger ens, ses **PIN-kode ændret**.
6. Indstil den aktuelle dato i menuen **Angiv dato** (format: DD.MM.20AA). Med  eller  vælges efter hinanden et ciffer, som overtages med .
7. Indstil det aktuelle klokkeslæt i menuen **Angiv tid > 24h-Format** (format: HH:MM). Med  eller  vælges efter hinanden et ciffer, som overtages med .

De grundlæggende indstillinger er afsluttet. Stussen **Ikke kalibreret Tryk på Start-tasten** vises.

5.3 Indstilling af klippehøjde (14)

Klippehøjden kan indstilles manuelt i trin mellem 25 og 55 mm.

BEMÆRK Der anbefales en klippehøjde på 55 mm ved automatisk kalibreringskørsel og ved indstilling af startpunkterne.

1. Åbn afdækningen (14/1).
2. Indstilling af klippehøjde (den aktuelle klippehøjde vises i mm i ruden (14/3)):
 - Forhøjelse af klippehøjde (dvs. græssets højde): Drej drejeknappen (14/2) med uret (14/+).
 - Reduktion af klippehøjde (dvs. græssets højde): Drej drejeknappen (14/2) mod uret (14/-).
3. Luk afdækningen.

5.4 Udførelse af en automatisk kalibreringskørsel

Stil apparatet i udgangspositionen (13)

1. Stil apparatet i udgangspositionen inden for klippearealet:
 - mindst 1 m til venstre og 1 m før basisstationen
 - Med forsiden rettet mod afgrænsningskablet

Start kalibreringskørslen

1. Kontrollér, at der ikke er forhindringer i apparatets umiddelbare bevægelsesområde. Apparatet skal kunne køre samtidigt over afgrænsningskablet med begge forhjul. Fjern evt. forhindringer eller udlæg kablerne midlertidigt indefter (der kræves mindst 35 cm).
2. Start apparatet med . På displayet ses:
 - **! Advarsel ! Motor starter**
 - **Kalibrering, Fase [1]**

Under kalibreringskørslen

Apparatet kører først to gange hen over afgrænsningskablet for at registrere signalstyrken i afgrænsningskablet og derefter hen til basisstationen og bliver stående her.

- Meldingen **Kalibrering fuldført** ses på displayet.
- Batteriet oplades.

BEMÆRK Apparatet skal blive stående i basisstationen. Rammer apparatet ikke kontakterne, når det kører ind i basisstationen, kører det videre langs med afgrænsningskablet. Kører apparatet gennem basisstationen, er kalibreringen ikke korrekt udført. Basisstationen skal rettes bedre til, og kalibreringen skal gentages.

Efter kalibreringskørslen

Den forindstillede aktuelle klippetid vises.

For alle videre indstillinger se *kapitel 7 "Indstillinger"*, Side 314.

5.5 Indstilling af startpunkter

Sløjfelængden skal måles med funktionen **Lær startposition** for at sikre en korrekt drift og reducere fejlmeldinger.

Indlæring af startpunkter

1. Stil apparatet i basisstationen.
2. Tænd apparatet med .
3. Åbn hovedmenuen med .
4.  eller  * **Programmer** .
5.  eller  * **Startposition** .
6.  eller  * **Lær startposition** .
7.  eller  * **Start definition af startpositioner** :
 -  eller  **Start** . Apparatet kører langs med afgrænsningskablet.
 -  eller  **Bekræft** , hvis apparatet har nået det ønskede startpunkt. Startpunktet gemmes.
8.  eller  **Angiv startpositi 1** , hvis intet startpunkt blev fastlagt under indlæringen. Blev der ikke fastlagt et startpunkt, fastlægges startpunkterne automatisk.
9.  eller  **Startposit x: XXm** , når sidste startpunkt er blevet nået.

Manuel fastlæggelse af startpunkter (05)

Det første startpunkt (05/X0) er forindstillet og er 1 m til højre for basisstationen. Yderligere startpunkter kan defineres efter dette punkt (se tekniske data).

Under fastlæggelse af startpunkter skal følgende overholdes:

- Sæt ikke startpunkterne for langt væk fra basisstationen eller for tæt på hinanden (06/f).

- Brug kun så mange startpunkter som nødvendigt.

1. eller * Startposition

2. eller * punkt X1 ved [020m]

Vælg her et ciffer efter hinanden med eller , og bekræft hver gang med .

3. eller * punkt X2 ved [075m]

Vælg her et ciffer efter hinanden med eller , og bekræft hver gang med .

4. Fastlæg efter behov yderligere startpunkter.

5. Vend tilbage til hovedmenuen med .

6 BETJENING

6.1 Start apparatet manuelt

1. Tænd apparatet med .
Til kantklipningen uden for planlagt tid: se *kapitel 7.7 "Kantklipning ved manuel start", Side 316.*

2. Start apparatet manuelt med .

6.2 Afbryd klipningen

- Tryk på på basisstationen (12/4) eller på apparatet.

Apparatet kører automatisk tilbage til basisstationen. Apparatet sletter derefter klippeplanen for den aktuelle tag og starter næste dag til den indstillede tid.

- Tryk på på apparatet.
Klipningen afbrydes en halv time.

- Tryk på på apparatet.
Apparatet slås fra.

BEMÆRK Apparatet kan stoppes med STOP-tasten (12/2) i farlige situationer.

6.3 Klipning af sideflade (05/NF)

1. Løft apparatet, og placer det manuelt i sidefladen.

2. Tænd apparatet med .

3. Åbn hovedmenuen med .

4. eller * Indstillinger

5. eller * Klippe omraade

6. Vælg klippetiden med eller .

7. Start apparatet manuelt med .

Alt efter indstilling: Apparatet klipper på den indstillede tid og slås derefter fra, eller klipper, indtil batteriet er tomt.

Placer derefter apparatet manuelt i basisstationen, når sidefladen er klippet færdigt.

7 INDSTILLINGER

7.1 Hent indstilling – generelt

1. Åbn hovedmenuen med .
Bemærk: En asterisk * før et menupunkt angiver, at det netop er aktivt.

2. eller * Indstillinger

3. Vælg det ønskede menupunkt med eller , og overtag med .

4. Udfør indstillinger.

Bemærk: Menupunkterne er beskrevet i de efterfølgende afsnit.

5. Vend tilbage til hovedmenuen med .

BEMÆRK Yderligere menupunkter: se *kapitel 5.2 "Udførelse af grundlæggende indstillinger", Side 312.*

7.2 Aktiver/deaktiver knaptoner

1. eller * Tastyde

2. Aktiver/deaktiver knaptoner:

- eller Aktivere :
Aktivering af knaptoner.

- eller Deaktivere :
Deaktivering af knaptoner.

7.3 Aktiver/deaktiver Eco-mode

Apparatet veksler til energisparingsmodus i Eco-mode. Derved reduceres energiforbrug samt støjemissioner.

BEMÆRK Kan ikke anbefales eller er evt. ikke muligt ved for højt og tæt græs samt ved tæt rullegræs.

1. eller * EcoMode

2. Aktiver/deaktiver Eco-mode:







- Aktivere :
Aktivering af Eco-mode.

- **Deaktivere** : Deaktivering af Eco-mode.

7.4 Indstilling af regnsensor



BEMÆRK Klipping på tørt græs reduceres snavsaflejring. Med en aktivering af regnsensoren samt indstilling af en forsinkelsestid kan det hindres, at apparatet klipper i vådt græs.

Når regnsensoren er aktiveret, kører apparatet tilbage til basisstationen ved regn. Her bliver det stående, indtil regnsensoren er tør. Derefter venter det nogen tid endnu, som indstilles som forsinkelse, før klippingen fortsættes. Regnsensorens følsomhed kan indstilles.

1. **▲** eller **▼** * Regnsensor 
2. Aktiver/deaktiver regnsensor:
 - **▲** eller **▼** **Aktivere** : Aktivering af regnsensor.
 - **▲** eller **▼** **Deaktivere** : Deaktivering af regnsensor.
3. Indstilling af en forsinkelsestid for regnsensoren:
 - **▲** eller **▼** * Pause efter regn 
 - **xx timer xx minutte**
Med **▲** eller **▼** vælges den ønskede værdi for forsinkelsen, som overtages med .
4. Indstilling af regnsensorens følsomhed:
 - **▲** eller **▼** * Regn følsomh. 
 - Indstil den ønskede værdi for følsomheden med **▲** eller **▼** og overtag denne med .

7.5 Indstilling af klippeprogram





7.5.1 Indstilling af klippeprogram – generelt

1. Åbn hovedmenuen med .
2. **▲** eller **▼** * Programmer 
3. Vælg menupunktet med **▲** eller **▼**, og overtag med .
4. Udfør indstillinger.
Bemærk: *Menupunkterne er beskrevet i de efterfølgende afsnit.*

7.5.2 Indstilling af klippetider

BEMÆRK Der skal være mindst 30 min. mellem klippetidernes programmering og selv klippingen. Hvis ikke, starter apparatet først 30 min. efter sidste tryk på en tast.

I menupunktet **Ugeprogram** indstilles dage og tider, hvor apparatet skal klippe. Tilpas evt. disse indstillinger til din haves størrelse. Ses uklippede områder efter ca. en uge, skal klippetiderne forøges.

1. **▲** eller **▼** * Ugeprogram 
 - **▲** eller **▼** * Alle dage [X]: Apparatet klipper hver dag på de indstillede klokkeslæt. Ses **Alle dage** [], klipper apparatet kun på de indstillede ugedage.
 - **▲** eller **▼** * Mandag [X] ... * Søndag [X]: Apparatet klipper den indstillede ugedag på de indstillede klokkeslæt. Ses f.eks. **Mandag** [], klipper apparatet ikke denne dag.
 - **▲** eller **▼** **Ændre** : Aktiver [X] eller deaktiver [] den pågældende dag, indstil tid, klippetype og startpunkter.
2. Udfør indstillingerne for alle dag eller den pågældende dag:
 - F.eks. * [M] 07:00-10:00 [?]: Normal klipping [M] fra kl. 07:00 – 10:00 med automatisk skiftende startpunkt 0 – 9 [?].
 - F.eks. * [R] 16:00-18:00 [1]: Apparatet starter kl. 16:00 med kantklipping [R] og kører langs hele afgrænsningskablet. Derefter begyndes arealets klipping ved startpunkt 1 [1]. Kl. 18:00 eller når batteriet er afladet, kører apparatet tilbage til basisstationen.
 - F.eks. * [P] 16:00-18:00 [3]: Apparatet starter kl. 16:00 ved startpunkt 3 [3] med klipping i passagemodus [P]. Kl. 18:00 eller når batteriet er afladet, kører apparatet tilbage til basisstationen.
 - **▲** eller **▼** **Ændre** : Ændring af udvalgt indstilling.
 - **▲** eller **▼** **Fortsæt** : Bekræfter den ændrede indstilling og går videre til næste indstilling.

3. eller **Gem** : Gemmer alle ændrede indstillinger for menupunktet.

7.5.3 Passagemodus

Passagemodusen sørger for et flottere klippere-sultat i snævre passager.

1. Indstil startpunktet i den snævre passage (se *kapitel 5.5 "Indstilling af startpunkter", Side 313*).
2. Start fra det indstillede startpunkt i passagemodus (se *kapitel 7.5 "Indstilling af klippeprogram", Side 315*).
 - F.eks. ***[P] 16:00-18:00 [3]**: Apparatet starter kl. 16:00 ved startpunkt 3 **[3]** med klipning i passagemodus **[P]**. Kl. 18:00 eller når batteriet er afladet, kører apparatet tilbage til basisstationen.

7.6 inTOUCH

En oprettet forbindelse til en router kan afbrydes. Derefter er apparatet klar til oprettelse af en ny forbindelse i 30 minutter.

BEMÆRK Skal forbindelsen oprettes på et senere tidspunkt, skal forbindelsen afbrydes igen, også selv om apparatet ikke var forbundet med en router.

1. eller ***inTOUCH**
2. **Afbryd forbindelse** . Apparatet melder: **Færdig**.
3. Bekræft med , og vend tilbage til menuen.

7.7 Kantklipping ved manuel start

Her kan du til en manuel start indstille, at apparatet skal begynde med en kantklipping.

Udfør kantklipping til de programmerede tider: Indstilling af klippetider.

1. eller ***Kantklipping**
2. eller ***manuel start**

7.8 Indstilling af klipning i sideflader

1. eller ***Klippe område**
2. Aktivering af klipning på sideflader:
 - eller **Inaktiv** : Klipping af sideflader er slået fra.
 - eller **Aktiv** : Klipping af sideflader er slået til. Apparatet klipper, indtil batteriet er tomt.

3. Indstilling af klippetid:

eller **Klippetid i min** : Apparatet klipper sidefladen i den indstillede tid. Følgende kan indstilles: 30/60/90/120 min/til batteriet er tomt.

4. Indstilling af kantklipping på sidefladen: **Kantklipping** .
5. Indstilling af sløjfelængde på sidefladen: eller **kantledning** . Der kan indstilles en sløjfelængde mellem 10 m og 100 m i trin af 10 m. Apparatet klipper først kanten og så sidefladen.

7.9 Indstil display-kontrast

Kan displayet ikke læses, f.eks. pga. sollys, kan displayets kontrast ændres.

1. eller ***Displaykontrast**
2. Forhøj/reducer displaykontrast med eller , og overtag med .

7.10 Indstillingsbeskyttelse

Er indstillingsbeskyttelsen deaktiveret, skal PIN-koden kun indtastes for at kvittere sikkerhedsrelevante fejl.

1. eller ***Sikkerhedsindstilling**
2. Aktiver/deaktiver indstillingsbeskyttelse:
 - eller **Aktivere** : Aktivering af indstillingsbeskyttelse.
 - eller **Deaktivere** : Deaktivering af indstillingsbeskyttelse.



7.11 Omkalibrering

Blev placeringen eller afgrænsningskablets længde ændret, eller kan apparatet ikke længere finde afgrænsningskablet, skal der udføres en omkalibrering.

1. eller **Ny kalibrering**
2. **Nulstil kalibrering?**
3. Udførelse af kalibreringskørsel: Udførelse af en automatisk kalibreringskørsel.









7.12 Nulstil til fabriksindstillinger

Apparatets fabriksindstillinger kan gendannes, f.eks. hvis apparatet skal sælges.

1.  eller  * Fabrikindsstilling 
Apparatet melder: Fabrikindsstilling gendannet

8 VIS INFORMATIONER

Menuen **Information** viser apparatets data. I denne menu kan der ikke foretages indstillinger.

1. Åbn hovedmenuen med .
2.  eller  * Information 
3. Vælg menupunktet med  eller , og bekræft med .
Bemærk: Menupunkterne er beskrevet i de efterfølgende afsnit.
4. Vend tilbage til hovedmenuen med .

Kniv service

Denne servicemelding viser, om hvor mange driftstimer der skal udføres knivservice. Tælleren kan nulstilles manuelt. Knivservicen skal udføres af en AL-KO forhandler, tekniker eller servicepartner.

Nulstil tæller til knivservice:

1.  eller  Bekræft 

Hardware

Viser informationer om apparatet, f.eks. type, produktionsår, driftstimer, serienummer, antal udførte klipninger, samlet klippetid, antal opladningscykler, samlet opladningstid, længden på afgrænsningskablets sløjfe.

Software

Viser firmwareversionen.

 **BEMÆRK** Sørg altid for, at softwaren til Robolino robotplæneklipperen er up-to-date. Kontroller regelmæssigt firmwareversionen og opdater denne efter behov. Robolino Updater softwaren findes på internettet under: www.al-ko.com/shop/de/robolinho-autoupdater

Programinfo

Viser aktuelle indstillinger, som f.eks. den samlede ugentlige klippetid.

Fejl

Viser de sidst opståede forstyrrelsesmeldinger med dato, klokkeslæt og fejlkode.

9 SERVICE OG VEDLIGEHOLDELSE

 **FORSIGTIG! Fare for kvæstelser.** Skarpe samt bevægelige maskindele kan medføre kvæstelser.

- Bær altid handsker under vedligeholdelse, pleje samt rengøring af maskinen!

9.1 Rengøring

OBS! Fare på grund af vand. Vand i robotplæneklipperen og i basisstationen medfører skader på de elektriske komponenter.

- Sprøjt ikke robotplæneklipperen og basisstationen over med vand.

Rengøring af robotplæneklipper

 **FORSIGTIG! Fare for kvæstelse på klippekniv.** Klippeknivene er meget skarpe og kan forårsage snitsår.

- Bær beskyttelseshandsker!
- Sørg for, at legemsdele ikke kommer ind i klippekniven.

Udfør én gang om ugen:

1. Sluk for apparatet med .
2. Tør apparatets overflade af med en håndkost, en børste, en fugtig klud eller en fin svamp.
3. Børst undervogn, klippeskjold og klippekniv af med en børste.
4. Kontroller klippeknivene for skader. Udskift efter behov: se kapitel 9.3 "Udskiftning af klippeknivene", Side 318.

Rengør basisstationen

1. Fjern regelmæssigt græsrester, løv og andet på basisstationen.
2. Tør basisstationens overflade af med en fugtig klud eller en fin svamp.

9.2 Regelmæssig kontrol

Generel kontrol

1. Kontrollér hele installationen for skader én gang om ugen:
 - Apparat
 - Basisstation
 - Afgrænsningskabel
 - Strømforsyning
2. Få udskiftet defekte dele med originale reservedele af fabrikanten eller af fabrikantens serviceværksted.

Kontrol af hjulenes friløb

Udfør én gang om ugen:

1. Rens områderne omkring hjulene grundigt for græsrester og snavs. Brug en håndkost eller en klud.
2. Kontrollér, om hjulene kører frit og om de kan styres.
Bemærk: Går hjulene tungt eller kan de ikke styres, skal de udskiftes af fabrikantens serviceværksted.

Kontrollér robotplæneklipperens kontaktflader

1. Fjern snavs med en klud, og smør let ind med kontaktfedt.

Kontrollér basisstationens ladekontakter

1. Træk stikket ud.
2. Tryk kontakterne hen mod basisstationen, og slip dem igen. Ladekontakterne skal fjedre tilbage til udgangsstillingen igen.
Bemærk: Fjeder ladekontakterne ikke tilbage, skal de udskiftes af fabrikantens serviceværksted.

9.3 Udskiftning af klippeknivene

⚠ FORSIGTIG! Fare for kvæstelse på klippekniv. Klippeknivene er meget skarpe og kan forårsage snitsår.

- Bær beskyttelseshandsker!
- Sørg for, at legemsdele ikke kommer ind i klippekniven.

OBS! Apparatkader på grund af ukyndig reparation. Knivtallerknen kan blive beskadiget under justering af bøjede, monterede klippeknive.

- Juster ikke bøjede klippeknive.
- Udskift bøjede klippeknive med originale reservedele fra fabrikanten.

Slidte eller bøjede klippeknive skal udskiftes.

1. Sluk for apparatet med .

2. Læg apparatet med klippeknivene opad.
3. Skru fastgørelsesboltene ud.
4. Tag klippeknivene ud af knivfæstet.
5. Rengør knivfæstet med en blød børste.
Bemærk: Klippeknivene er slebet i hele længden og kan derfor vendes 180°, så deres brugstid fordobles.

6. Udskiftning af klippeknive:

- Blev klippeknivene ikke vendt siden den første montering: Vend klippekniven 180°, og sæt den i med den slebne side mod apparatet i knivfæstet. Spænd derefter fastgørelsesboltene til igen i hånden.
- Er klippeknivene blevet vendt én gang siden den første montering: Sæt nye klippeknive i med den slebne side mod apparatet i knivfæstet. Spænd derefter de nye fastgørelsesboltene til i hånden.
Bemærk: Der må kun bruges originale reservedele fra fabrikanten.

Ved kraftig tilsmudsning, der ikke kan fjernes med en børste, skal knivtallerkenen udskiftes, da ubalance kan føre til øget slitage og funktionsforstyrrelser.

Ryddeknivene skal som regel ikke skiftes.

10 HJÆLP VED FEJL

10.1 Afhjælpning af apparat- og håndteringsfejl

⚠ FORSIGTIG! Fare for kvæstelser. Skarpe samt bevægelige maskindele kan medføre kvæstelser.

- Bær altid handsker under vedligeholdelse, pleje samt rengøring af maskinen!

i BEMÆRK Henvend dig til vores kundeservice ved forstyrrelser, der ikke er anført i denne tabel, eller som du ikke selv kan afhjælpe.

Fejl	Årsag	Afhjælpning
Apparatet starter ikke.		
	Batteriet er tomt.	Oplad apparatet i basisstationen.
Apparatet kører fast og graver sig ned. Hjulene roterer stadigvæk.		
	■ Stødsensorer udløses ikke.	Opsøg fabrikantens serviceværksted.

Fejl	Årsag	Afhjælpning
	<ul style="list-style-type: none"> ■ Græsset er for højt. 	<ul style="list-style-type: none"> ■ Forhøj klippehøjden, og sænk derefter trinvis til den ønskede højde. ■ Klip græsplænen kortere med en plæneklipper.
	<ul style="list-style-type: none"> ■ Apparatet stopper på græsplænen ved ujævnheder. 	Fjern ujævnheden.
Apparatet klipper på forkerte tidspunkter.		
	<ul style="list-style-type: none"> ■ Apparatet har et forkert indstillet tidspunkt. 	Indstil klokkeslættet.
	<ul style="list-style-type: none"> ■ Klippetiden er forkert indstillet. 	Indstil klippetider.
	<ul style="list-style-type: none"> ■ Apparatet glemmer tidsindstillingerne. 	Batteriet er defekt. Opsøg fabrikantens serviceværksted.
Klipperesultat er ujævnt.		
	<ul style="list-style-type: none"> ■ Klippetid er for kort. 	Programmér længere klippetider.
	<ul style="list-style-type: none"> ■ Klippeområdet er for stort. 	Formindsk klippeområdet.
	<ul style="list-style-type: none"> ■ Klippehøjden er indstillet til et for lavt trin. 	Forhøj klippehøjden, og sænk derefter trinvis til den ønskede højde.
	<ul style="list-style-type: none"> ■ Klippeknivene er stumpe. 	Vend klippeknive, eller udskift dem efter behov.
Batteriets driftstid falder tydeligt.		
	<ul style="list-style-type: none"> ■ Klippehøjden er indstillet til et for lavt trin. 	Forhøj klippehøjden, og sænk derefter trinvis til den ønskede højde.
	<ul style="list-style-type: none"> ■ Græsset er for højt eller for fugtigt. 	<ul style="list-style-type: none"> ■ Lad græsset tørre. ■ Stil klippehøjden til et højere trin.
Apparatet vibrerer eller lydstyrken er for høj.		
	Der er ubalance i klippeknivene eller i klippedrevet	<ul style="list-style-type: none"> ■ Rengør klippeskjoldet. ■ Opsøg fabrikantens serviceværksted.
Batteriet kan ikke oplades eller batterispænding for lav		
	<ul style="list-style-type: none"> ■ Basisstationens ladekontakter er snavsede. ■ Kontaktfladerne på apparatet er snavsede. 	Rengør ladekontakter og kontaktflader.
	<ul style="list-style-type: none"> ■ Basisstation er ikke påtrykt strøm. 	Tilslut basisstation til strømmen.
	<ul style="list-style-type: none"> ■ Apparatet rammer ikke ladekontakterne. 	<ul style="list-style-type: none"> ■ Stil apparatet i basisstationen, og kontrollér, om ladekontakterne har den ønskede kontakt. ■ Opsøg fabrikantens serviceværksted.
	<ul style="list-style-type: none"> ■ Batteriets levetid er udløbet. 	Opsøg fabrikantens serviceværksted.
	<ul style="list-style-type: none"> ■ Ladeelektronik er defekt. 	Opsøg fabrikantens serviceværksted.

Fejl	Årsag	Afhjælpning
Visningen fejler.		
	Intet korrekt display på displayet	<ol style="list-style-type: none"> 1. Stop enheden med STOP-knappen. 2. Brug tænd/sluk-knappen  til at slukke for enheden og tænde den igen. 3. Anerkend fejl.

10.2 Fejlkode og -afhjælpning

f BEMÆRK Henvend dig til vores kundeservice ved forstyrrelser, der ikke er anført i denne tabel, eller som du ikke selv kan afhjælpne.

En komplet liste over fejlkoder findes på følgende adresse:

<https://alko-garden.com/robinho-error-codes/>





Fejlkode	Årsag	Afhjælpning
CN001: Tilt sensor	<p>Hældningssensor blev udløst:</p> <ul style="list-style-type: none"> ■ Maks. hældning overskredet ■ Apparatet blev løftet ■ Skrænten for stejl 	Stil apparatet på en jævn flade, og kvitter fejlen.
CN002: Lift sensor	<p>Løftesensor blev udløst:</p> <ul style="list-style-type: none"> ■ Beklædning blev forskubbet ved løft eller af en forhindring. 	Fjern forhindringen.
CN005: Bumper deflekted	Apparatet kørte mod en forhindring og kan ikke komme fri (f.eks. kollision i nærheden af basisstationen).	<ul style="list-style-type: none"> ■ Stil apparatet på en fri, afgrænset flade. ■ Korrigér afgrænsningskablets placering.
CN007: No loop signal	<ul style="list-style-type: none"> ■ Intet sløjfesignal ■ Afgrænsningskablet er defekt. ■ Sløjfesignalet er for svagt. 	<ul style="list-style-type: none"> ■ Kontrollér dioderne på basisstationen. ■ Kontrollér strømforsyningen på basisstationen. Tag strømforsyningen ud af stikkontakten, og tilslut den igen. ■ Kontrollér afgrænsningskablet for skader. Reparer et defekt kabel.
CN008: Loop signal weak	<ul style="list-style-type: none"> ■ Sløjfesignal for svagt ■ Afgrænsningskabel gravet for dybt ned 	<ul style="list-style-type: none"> ■ Kontrollér dioderne på basisstationen. ■ Kontrollér strømforsyningen på basisstationen. Tag strømforsyningen ud af stikkontakten, og tilslut den igen. ■ Løft afgrænsningskablet til den foreskrevne højde, fastgør det evt. direkte på græsplænen.

Fejlkode	Årsag	Afhjælpning
CN010: Bad position	<ul style="list-style-type: none"> Apparatet er uden for den afgrænsede græsplæne. Afgrænsningskablet blev udlagt over kryds. 	<ul style="list-style-type: none"> Stil apparatet på en fri, afgrænset flade. Korriger afgrænsningskablets placering omkring sving og forhindringer. Fjern de krydslagte kabler.
CN011: Escaped robot	Apparatet er uden for den afgrænsede græsplæne.	Korriger afgrænsningskablets placering omkring sving og forhindringer.
CN012: Cal: no loop CN015: Cal: outside	Fejl under kalibreringen: <ul style="list-style-type: none"> Apparatet kan ikke finde afgrænsningskablet. 	<ul style="list-style-type: none"> Kontrollér strømforsyningen på basisstationen. Tag strømforsyningen ud af stikkontakten, og tilslut den igen. Stil apparatet i den foreskrevne kalibreringsposition, justeret nøjagtigt retvinklet. Apparatet skal kunne køre over afgrænsningskablet.
CN017: Cal: signal weak	Fejl under kalibreringen: <ul style="list-style-type: none"> Sløjfesignal for svagt Intet sløjfesignal Afgrænsningskablet er defekt. 	<ul style="list-style-type: none"> Stil apparatet i den foreskrevne kalibreringsposition, justeret nøjagtigt retvinklet. Kontrollér strømforsyningen på basisstationen. Tag strømforsyningen ud af stikkontakten, og tilslut den igen. Kontrollér afgrænsningskablet for skader.
CN018: Cal: Collision	Fejl under kalibreringen: <ul style="list-style-type: none"> Apparatet er kørt mod en forhindring. 	Fjern forhindringen.
CN038: Battery	Batteriet er tomt:	
	<ul style="list-style-type: none"> Afgrænsningskablets sløjfe er for lang, for mange øer. 	Korriger afgrænsningskablets placering.
	<ul style="list-style-type: none"> Ingen kontakt med lade-kontakterne under opladningen 	<ul style="list-style-type: none"> Rengør lade-kontakterne. Stil apparatet i basisstationen, og kontrollér, om lade-kontakterne har den ønskede kontakt. Få fabrikantens serviceværksted til at kontrollere og evt. udskifte lade-kontakterne.
	<ul style="list-style-type: none"> Forhindringer i nærheden af basisstationen 	Fjern forhindringerne.
	<ul style="list-style-type: none"> Apparatet er kørt fast. 	Stil apparatet på en fri, afgrænset flade.
	<ul style="list-style-type: none"> Apparatet kan ikke finde basisstationen. 	<ul style="list-style-type: none"> Kontrollér afgrænsningskablet for skader. Få afgrænsningskablet repareret af fabrikantens serviceværksted.

Fejlkode	Årsag	Afhjælpning
	<ul style="list-style-type: none"> Batteriet er slidt op. 	Få batteriet udskiftet af fabrikantens serviceværksted.
	<ul style="list-style-type: none"> Ladeelektronik er defekt. 	Få ladeelektronik kontrolleret af fabrikantens serviceværksted.
CN099: Recov escape	Automatisk afhjælpning af fejl ikke mulig	<ul style="list-style-type: none"> Kvitter forstyrrelsesmeldingen manuelt. Gentager dette sig: Få apparatet kontrolleret af fabrikantens serviceværksted.
CN104: Battery over heating	<ul style="list-style-type: none"> Batteriet er for varmt (over 60 °C). Afladning ikke mulig. Overvågningselektronikken udfører nødfrakobling 	<ul style="list-style-type: none"> Sluk for apparatet, og lad batteriet køle af. Sæt ikke apparatet i basisstationen.
CN110: Blade motor over heating	Klippemotoren er for varm (over 80 °C).	<ul style="list-style-type: none"> Sluk for apparatet, og lad det køle af. Gentager dette sig: Få apparatet kontrolleret af fabrikantens serviceværksted.
CN119: R-Bumper deflected CN120: L-Bumper deflected	Apparatet kørte mod en forhindring og kan ikke komme fri.	Fjern forhindringen.
CN128: Recov Impossible	<ul style="list-style-type: none"> Apparatet kørte mod en forhindring og kan ikke komme fri. Apparatet er uden for den afgrænsede græsplæne. 	<p>Fjern forhindringen.</p> <ul style="list-style-type: none"> Stil apparatet på en fri, afgrænset flade. Korriger afgrænsningskablets placering.
CN129: Blocked WL	Motoren til venstre hjul er blokeret.	Fjern blokeringen.
CN130: Blocked WR	Motoren til højre hjul er blokeret.	Fjern blokeringen.
CN135: Battery disconnect	Batteriet har afbrudt apparatet.	Kontrollér eller udskift batteriet.

11 TRANSPORT

Gør som følger for at transportere apparatet:

- Stop apparatet med  eller med stoptasten.
- Sluk for apparatet med .
- Løft apparatet i huset med begge hænder:
 - Klippeknivene må ikke berøres.
 - Klippeknivene skal altid vende væk fra kroppen.

12 OPBEVARING

12.1 Opbevaring af robotplæneklipper

Apparatet skal opbevares indendørs om vinteren, eller hvis det ikke skal bruges i en periode på over 30 dage.

- Oplad batteriet helt.
- Rengør apparatet grundigt (se *kapitel 9.1 "Rengøring", Side 317*).

3. Opbevar apparatet:
 - stående på alle hjul
 - på et tørt, frostsikkert sted
 - uden for børns rækkevidde
4. Kontrollér batteristatus efter ca. 3 måneders opbevaring (se *kapitel 2.8 "Genopladeligt batteri"*, Side 306).

12.2 Afmontering og opbevaring af ladeaggregatet (18, 19)

Ladeaggregatet skal afmonteres og opbevares om vinteren, eller hvis det ikke skal bruges i over 30 dage.

1. Tag strømforsyningen ud af stikkontakten og ud af basisstationen.
2. Afmonter ladeaggregatet:
 - Skru begge bolte (18/1) og (18/2) på ladeaggregatet (18/3) af.
 - Tryk på de to knapper (18/4, 19/1) samtidigt for at løse ladeaggregatet.
 - Vip ladeaggregatet (19/a).
 - Løsn stikforbindelserne (19/2) og (19/3).
 - Luk soklens åbning (19/4) med vinterkappen (19/5) (19/b), se tekniske data.
3. Opbevar ladeaggregatet (se *kapitel 12.1 "Opbevaring af robotplæneklipper"*, Side 322).

12.3 Opbevaring af afgrænsningskablet om vinteren

Afgrænsningskablet kan forblive i jorden og skal ikke fjernes.

13 BORTSKAFFELSE

Henvisninger til loven om elektrisk og elektronisk udstyr

- 
- Elektrisk og elektronisk udstyr må ikke smides ud med det almindelige husholdningsaffald, men skal bortskaffes særskilt!
 - Udtjente batterier samt udtjente genopladelige batterier, som ikke er fast monteret i det brugte redskab, skal tages ud, før redskabet smides ud! Bortskaffelsen af batterier er reguleret af loven.
 - Ejeren eller brugeren af elektrisk og elektronisk udstyr er forpligtet til at returnere udstyret efter brug iht. loven.
 - Slutbrugeren er selv ansvarlig for at slette alle personlige oplysninger på det gamle udstyr!

Symbolet med en overstreget affaldsspand betyder, at elektrisk og elektronisk udstyr ikke må smides ud med det almindelige husholdningsaffald.

Elektrisk og elektronisk udstyr kan afleveres uden vederlag de følgende steder:

- Offentlige affaldsdeponier (f.eks. kommunale lossepladser)
- Forretninger, der sælger elektrisk udstyr (stationære og online), hvis forhandleren er forpligtet til at tage udstyret retur eller hvis forhandleren tilbyder dette selv.

Disse informationer gælder kun for udstyr, der er installeret og solgt i EU-lande, hvor EU-direktivet 2012/19/EU er gældende. I lande uden for den Europæiske Union kan der være andre bestemmelser for bortskaffelse af elektrisk og elektronisk udstyr.

Henvisninger til batteriloven (BattG)

- 
- Udtjente batterier må ikke smides ud med det almindelige husholdningsaffald, men skal bortskaffes særskilt!
 - Følg anvisningerne i betjenings- eller monteringsvejledningen om sikker udtagning af batterier fra det elektriske udstyr samt for informationer om deres type eller kemiske system.
 - Ejeren eller brugeren af batterier er forpligtet til at returnere batterierne efter brug iht. loven. Returneringen er begrænset til en normal husholdningsmængde.

Udtjente batterier kan indeholde skadelige stoffer eller tungmetaller, som skader miljøet samt menneskers sundhed. Genbruges udtjente batterier samt de indeholdte ressourcer, er dette med til at beskytte vigtige ressourcer.

Symbolet med en overstreget affaldsspand betyder, at batterier ikke må smides ud med det almindelige husholdningsaffald.

Står tegnene Hg, Cd eller Pb under affaldsspanden, betyder dette følgende:

- Hg: Batteriet indeholder mere end 0,0005 % kviksølv
- Cd: Batteriet indeholder mere end 0,002 % cadmium
- Pb: Batteriet indeholder mere end 0,004 % bly

Batterier kan afleveres uden vederlag de følgende steder:

- Offentlige affaldsdeponier (f.eks. kommunale lossepladser)
- Forretninger, der sælger batterier
- Indsamlingssteder, der tager brugte batterier tilbage
- Producentens indsamlingssteder (hvis denne ikke er medlem af den kollektive tilbagetagelsesordning)

Disse informationer gælder kun batterier, der er solgt i EU-lande, og hvor EU-direktivet 2006/66/EU er gældende. I lande uden for den Europæiske Union kan der være andre bestemmelser for bortskaffelse af batterier.

Henvisninger til emballagen

Emballagens materialer kan genbruges. Bortskaf emballagen miljøvenligt.

Afmonter det genopladelige batteri, før apparatet skal bortskaffes (16)

Det indbyggede, genopladelige batteri skal afmonteres, før apparatet bortskaffes, og bortskaffes miljøvenligt.

16 GARANTI

Inden for den lovbestemte reklamationsperiode reparerer eller udskifter vi efter eget skøn eventuelle materiale- eller fabriktionsfejl på maskinen. Reklamationsperioden bestemmes af loven i det land, hvor maskinen er købt.

Vores garanti gælder kun, hvis:

- brugsanvisningen følges
- maskinen behandles korrekt
- der bruges originale reservedele

Følgende er ikke omfattet af garantien:

- Lakskader, der skyldes normal slitage
- Sliddele, der er markeret med ramme xxxxxx (x) på reservedelslisten

Garantiperioden begynder med købet foretaget af den første slutforbruger. Datoen på købskvitteringen er gældende. Kontakt forhandleren, hvor maskinen er købt, eller den nærmeste autoriserede kundeservice. Medbring denne erklæring og den originale købskvittering. Denne erklæring berører ikke købers lovbestemte rettigheder over for sælger på grund af mangler.

1. Skru skruerne (16/1) ud.
2. Tag batterirummets (16/2) låg af.
3. Løsn batteriet (16/3) og træk det ud.
4. Sæt låget på igen, og skru skruerne i.

14 KUNDESERVICE/SERVICE

Henvend dig til nærmeste AL-KO serviceværksted ved spørgsmål til garanti, reparation eller reservedele. Serviceværksteder findes på internettet på adressen:

www.alko-garden.com/service-contacts

Yderligere informationer om reservedele findes under:

www.alko-garden.com/spareparts

15 INFORMATION TIL OVERENSSTEMMELSESERKLÆRINGEN

Vi erklærer på eget ansvar hermed, at dette produkt ved markedsføringen overholder kravene i de harmoniserede EU-direktiver, EU-sikkerhedsstandarderne samt de produktspecifikke standarder. Overensstemmelseserklæringen hører til brugsanvisningen og er vedlagt maskinen.

Garantien bortfalder ved:

- egenhændige forsøg på reparation
- egenhændige tekniske ændringer
- ukorrekt brug

ÖVERSÄTTNING AV ORIGINALBRUKSANVISNING**Innehållsförteckning**



1	Om denna bruksanvisning	326	4.5.4	Anlägga korridorer (05/h).....	334
1.1	Symbol på titelsida.....	326	4.5.5	Begränsa lutningar (15)	334
1.2	Teckenförklaring och signalord.....	326	4.5.6	Utplacering av reservkabel (11)...	334
2	Produktbeskrivning.....	326	4.5.7	Vanliga fel vid utplaceringen av kabel (06).....	334
2.1	Leveransomfattning (01).....	326	4.6	Ansluta basstationen till strömförsörjningen (08).....	334
2.2	Robotgräsklippare (02).....	326	4.7	Kontrollera anslutningarna på basstationen (08).....	334
2.3	Symboler på maskinen	327	4.8	Installera Quick Homing Kit.....	335
2.4	Manöverpanel (03).....	327	5	Start	335
2.5	Display	327	5.1	Ladda batteriet (12).....	335
2.6	Meny	328	5.2	Utföra grundinställningar	335
2.7	Basstation (04).....	329	5.3	Ställa in klipphöjden (14).....	335
2.8	Batteri	329	5.4	Genomför automatisk kalibrering	335
2.9	Funktionsbeskrivning.....	329	5.5	Ställa in startpunkter	336
2.10	WiFi-modul och appen AL-KO in-TOUCH Smart Garden	329	6	Användning.....	336
3	Säkerhet.....	330	6.1	Starta redskapet manuellt	336
3.1	Avsedd användning	330	6.2	Avbryt klippningen	336
3.2	Möjlig felanvändning	330	6.3	Klippning av grannyta (05/NF)	337
3.3	Säkerhets- och skyddsanordningar ...	330	7	Inställningar	337
3.3.1	Ange PIN- och PUK-kod.....	330	7.1	Göra inställningar – allmänt	337
3.3.2	Sensorer.....	331	7.2	Aktivera/deaktivera knappljud	337
3.4	Säkerhetsanvisningar	331	7.3	Aktivera/inaktivera Eco-Mode	337
3.4.1	Användare	331	7.4	Ställa in regnsensor	337
3.4.2	Personlig skyddsutrustning	331	7.5	Ställa in klippningsprogram	338
3.4.3	Säkerhet för människor och djur .	331	7.5.1	Ställa in klippningsprogram – allmänt	338
3.4.4	Maskinsäkerhet	331	7.5.2	Ställa in klipptid	338
3.4.5	Elsäkerhet	332	7.5.3	Passageläge	338
4	Montering	332	7.6	inTOUCH.....	338
4.1	Packa upp redskapet	332	7.7	Kantklippning vid manuell start	338
4.2	Planera klippområden (05)	332	7.8	Ställa in avgränsningar.....	339
4.3	Förbereda klippområden.....	332	7.9	Ställa in displaykontrast	339
4.4	Montera basstationen (07/a, 17).....	332	7.10	Inställningsskydd	339
4.5	Installera begränsningskabeln.....	333	7.11	Omkalibrering	339
4.5.1	Ansluta begränsningskabeln till basstationen (07/b).....	333	7.12	Återställa till fabriksinställningar	339
4.5.2	Utplacering av begränsningskabel (05).....	333	8	Visa information.....	339
4.5.3	Avgränsa hinder	333			

9	Underhåll och skötsel.....	340
9.1	Rengöring	340
9.2	Regelbundna kontroller.....	340
9.3	Byta ut knivarna	340
10	Avhjälpa fel.....	341
10.1	Korrigerera redskapsfel och hante- ringsfel	341
10.2	Felkoder och felavhjälpning	342
11	Transport.....	345
12	Förvaring.....	345
12.1	Förvaring av robotgräsklippare	345
12.2	Demontera och förvara laddstation (18, 19)	345
12.3	Vinterförvaring av begränsningskabel	345
13	Återvinning	345
14	Kundtjänst/service.....	346
15	Försäkran om överensstämmelse.....	346
16	Garanti	346

1 OM DENNA BRUKSANVISNING

- Den tyska versionen utgör bruksanvisningen i original. Alla andra språkversioner är översättningar av bruksanvisningen i original.
- Förvara alltid bruksanvisningen så att du alltid kan slå upp i den när du behöver information om maskinen/redskapet.
- Lämna endast vidare maskinen/redskapet till andra personer tillsammans med denna bruksanvisning.
- Läs och beakta säkerhets- och varningsanvisningar i denna bruksanvisning.

1.1 Symbol på titelsida

Symbol	Betydelse
	Det är viktigt att läsa igenom denna bruksanvisning noggrant före drifttagningen. Detta är en förutsättning för en säker hantering utan problem.
	Bruksanvisning

Symbol Betydelse



Hantera litiumjonbatterier försiktigt! Beakta i synnerhet anvisningarna om transport, lagring och avfallshantering i denna instruktionsbok!

1.2 Teckenförklaring och signalord

⚠ FARA! Anger en omedelbart farlig situation, som om den inte undviks, kan leda till dödsfall eller svåra personskador.

⚠ VARNING! Anger en potentiellt farlig situation, som om den inte undviks, kan leda till dödsfall eller svåra personskador.

⚠ OBSERVERA! Anger en potentiellt farlig situation, som om den inte undviks, kan leda till mindre eller medelsvåra personskador.

OBS! Anger en situation, som om den inte undviks, kan leda till materiella skador.

i ANMÄRKNING Speciella anvisningar för bättre förståelse och handhavande.

2 PRODUKTBESKRIVNING

Detta dokument beskriver en helautomatisk, batteridrivna robotgräsklippare, som kan röra sig fritt över en gräsmatta. Den har inställbar klipphöjd.

2.1 Leveransomfattning (01)

I leveransen ingår alla här listade komponenter. Kontrollera så att alla komponenter finns med:

Nr	Komponent
1	Robotgräsklippare
2	Kortfattad bruksanvisning
3	Bruksanvisning
4	Marks kruvar *
5	Nät del
6	Basstation inkl. marks kruvar (5 st.)
7	Begränsningskabel *
8	Vinterkåpa *

* modellberoende (se den tekniska informationen)

2.2 Robotgräsklippare (02)







Nr.	Komponent
1	Manöverpanel med display (på insidan)

Nr.	Komponent
2	STOPP-knapp (Stoppar redskapet och knivarna inom 2 sekunder)
3	Laddningskontakter
4	Höjdställning (på insidan)
5	Främre hjul (styrbara)
6	Chassi
7	Drivhjul
8	Knivtallrik
9	Fästskruv
10	Röjkniv
11	Skärkniv
12	Batterifack

2.3 Symboler på maskinen

Symbol	Innebörd
	Risk för personskador och materialskador kan föreligga om föremål slungas ut!
	Var särskilt försiktig vid hantering!
	Håll händer och fötter på avstånd från klippknivarna!
	Håll tillräckligt långt säkerhetsavstånd!
	Läs bruksanvisningen före användning!
	Ange PIN-kod för att starta maskinen!
	Åk inte på maskinen!



2.4 Manöverpanel (03)

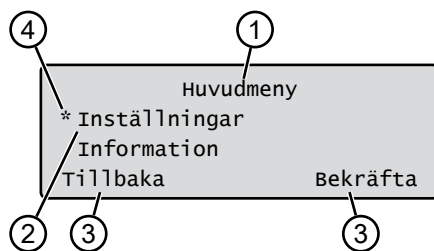

Nr.	Komponent
1	 (Home-knapp): För att avbryta klippningen och köra tillbaka redskapet till basstationen. Maskinen startar igen nästa dag vid inställd klippetid.
2	Regnsensor: Registrerar om det regnar (se Kapitel 7.4 "Ställa in regnsensor", sida 337).
3	Display: Visar maskinens aktuella status, namnet på aktuell meny och dess menyalternativ samt funktioner som ska väljas (se Kapitel 2.5 "Display", sida 327).
4	  (piltangenter): För att navigera i menyer och välja menyalternativ, förändra sifffvärden, välja mellan inställningar.
5	 (start/paus-knapp): <ul style="list-style-type: none"> ■ Tryck en gång: Starta och avbryta klippningen manuellt. ■ Tryck två gånger: Fortsätta klippningen omedelbart efter tryckning på Home-knappen.
6	 (funktionsknappar): Öppna funktionen som visas ovanför knappen i displayen.
7	 (On/Off-knapp): Starta/stänga av maskinen.
8	 (menyknapp): Öppna huvudmenyn.

2.5 Display



Nr	Indikering
1	Namnet på aktuell meny (här: Huvudmeny)

Nr	Indikering
2	Menyalternativ i menyn: Här visas alltid endast två menyalternativ i taget (här: Inställningar och Information). Ytterligare menyalternativ kan visas med  och  .

Nr	Indikering
3	Funktioner under aktuellt menyalternativ (här: Inställningar). Funktionerna kan öppnas med  och  .
4	Stjärna (*) markerar det visade menyalternativet (här: Inställningar)

2.6 Meny

Huvudmeny

Program

Veckoprogram se Kapitel 7.5 "Ställa in klippningsprogram", sida 338

Ingångspunkter se Kapitel 5.5 "Ställa in startpunkter", sida 336

Programinformation se Kapitel 8 "Visa information", sida 339

Inställningar

Klocks lag se Kapitel 5.2 "Utföra grundinställningar", sida 335

Datum se Kapitel 5.2 "Utföra grundinställningar", sida 335

Språk se Kapitel 5.2 "Utföra grundinställningar", sida 335

PIN-kod se Kapitel 5.2 "Utföra grundinställningar", sida 335

Knapp ljud se Kapitel 7.2 "Aktivera/deaktivera knappljud", sida 337

EcoMode se Kapitel 7.3 "Aktivera/inaktivera Eco-Mode", sida 337

Quick Homing Kit se Kapitel 4.8 "Installera Quick Homing Kit", sida 335

Regnsensor se Kapitel 7.4 "Ställa in regnsensor", sida 337

Regnsensor startfördröjning se Kapitel 7.4 "Ställa in regnsensor", sida 337

Regnkänsl. se Kapitel 7.4 "Ställa in regnsensor", sida 337

inTOUCH se Kapitel 7.6 "inTOUCH", sida 338

Kantklippning se Kapitel 7.7 "Kantklippning vid manuell start", sida 338

Grannytta Aktiv/Inaktiv se Kapitel 7.8 "Ställa in avgränsningar", sida 339

Displaykontrast se Kapitel 7.9 "Ställa in displaykontrast", sida 339

Inställningsskydd se Kapitel 7.10 "Inställningsskydd", sida 339

Omkalibrering se Kapitel 7.11 "Omkalibrering", sida 339

Fabriksinställningar se Kapitel 7.12 "Återställa till fabriksinställningar", sida 339

Information

Knivservice se Kapitel 8 "Visa information", sida 339

Maskinvara se Kapitel 8 "Visa information", sida 339

Programvara se Kapitel 8 "Visa information", sida 339

Programinformation se Kapitel 8 "Visa information", sida 339

Störningar se Kapitel 8 "Visa information", sida 339

2.7 Basstation (04)

Nr.	Komponent
1	Golvplatta
2	LED för status
3	Laddkontakt
4	Home-knapp  *
5	Laddstation
6	Kabelkanal
7	Hjulstöd
8	Borrhål för marksruvar (9)
9	Marksruvar

* modellberoende (se den tekniska informationen)

2.8 Batteri

Användaren kan byta batteriet.

I ANMÄRKNING Ladda upp batteriet helt och hållet före den första användningen. Batteriet kan laddas i vilket laddningsstatus som helst. Avbrott i laddningen skadar inte batteriet. Batteriet kan bara laddas när redskapet är påsatt.

- Batteriet är delvis laddat vid leverans. Under normaldrift laddas batteriet regelbundet. Maskinen återvänder på egen hand till basstationen för detta syfte.
- Övervakningselektroniken avslutar laddningen automatiskt när batteriet är laddat till 100 %.
- Laddningen fungerar endast om problemfri kontakt föreligger mellan laddningskontakterna på basstationen och kontaktytorna på maskinen.
- Vid temperatur över 45 °C förhindrar den inbyggda skyddskopplingen att batteriet laddas. På så sätt undviker man att batteriet förstörs.
- Om batteriets drifttid förkortas väsentligt trots att det är fulladdat ska batteriet bytas.
- Om batteriet p.g.a. ålder eller för långvarig förvaring skulle ladda ur till under den av tillverkaren föreskrivna gränsen kan det inte laddas upp igen. Låt AL-KO:s återförsäljare, tekniker eller servicecenter kontrollera batteri och övervakningselektronik och eventuellt byta ut det.
- Batteristatusen visas på displayen. Kontrollera batteristatus efter 3 månaders förvaring.

Gör detta genom att sätta på maskinen och läsa av statusen. Om batteriet bara är laddat till 30 % eller mindre ska man placera maskinen på basstationen och sätta på det, så att batteriet laddas. Om laddstationen har tagits av från basstationen för lagring (se *Kapitel 12.2 "Demontera och förvara laddstation (18, 19)", sida 345*) ska denna först monteras i omvänd ordningsföljd och basstationen åter anslutas till elnätet.

- Om elektrolyt läckt i batterifacket: Lämna maskinen till AL-KO:s servicecenter för reparation!
- Ifall batteriet tagits ut från maskinen: kommer ögon eller händer i kontakt med elektrolyt ska man omgående spola med rikligt med vatten. Uppsök därefter omedelbart läkare!

2.9 Funktionsbeskrivning

Rörelser på gräsytor

Maskinen rör sig fritt inom ett klippområde, avgränsat med en begränsningskabel. Maskinen orienterar sig med hjälp av sensorer som känner av det elektromagnetiska fältet runt begränsningskabeln.

Skulle maskinen stöta emot ett hinder stannar den och kör sedan i en annan riktning. Ett meddelande i displayen visas när maskinen befinner sig i en situation där drift inte är möjlig.

Maskinen återgår automatiskt till basstationen när den känner av fuktighet med aktiverad regnsensor.

Klippning och laddning

Redskapet växlar regelbundet mellan faser med klippning och faser med batteriladdning. När batteriladdningen under klippning minskat till ett visst värde (status: 0 %) kör maskinen längs begränsningskabeln tillbaka till basstationen.

Klippningsprogram är förinställda och kan anpassas i maskinen eller i appen.

Rotationsriktningen i motorn ändras varje gång klippmotorn startar, vilket fördubblar klippknivarnas användningstid.

2.10 WiFi-modul och appen AL-KO inTOUCH Smart Garden

Robotgräsklipparen är utrustad med en WiFi-modul. Det möjliggör bekväm styrning, inställning och övervakning via en app i en mobil enhet (Smartphone, surfplatta).

I ANMÄRKNING Tillämpad mobil enhet behöver en internetanslutning för att kunna använda appen AL-KO inTOUCH.

i ANMÄRKNING Robotgräsklipparen måste ständigt vara ansluten till internet och ett WiFi-nätverk för att kunna motsvara senaste programversion. Appen AL-KO inTOUCH Smart Garden informerar om det finns nya programuppdateringar för robotgräsklipparen. De laddas ner automatiskt.

Appen AL-KO inTOUCH Smart Garden

Appen AL-KO inTOUCH Smart Garden finns hos Google Play Store för Android-kompatibla enheter och hos Apple App Store för iOS-kompatibla enheter:



Skanna QR-koden för mer information om installation av appen AL-KO inTOUCH Smart Garden på din Smartphone och mer information om din maskin. Du kan även ansluta en "smart-connected" maskin till internet via appen.

i ANMÄRKNING Robotgräsklipparen ansluter endast till WiFi med 2,4 GHz. WiFi-nätverk med 5GHz stöds inte.

Robotgräsklipparen och Smartphone måste vara i närheten av en WiFi- router med tillräcklig signalstyrka (rekommendation: min. 50%) för att kunna ansluta till appen AL-KO inTOUCH Smart Garden.

1. Installera appen AL-KO inTOUCH Smart Garden.
2. Skapa ett användarkonto **en gång**:
 - Klicka på "Logga in/registrering" > "Registrera dig".
 - Ange e-postadress och lösenord.
 - Aktivera rutan "Läste och höll med...".
 - Klicka på knappen "Registrera dig".
3. Logga in på det skapade användarkontot.
4. Starta anslutningsassistenten genom att klicka på "Lägg till ny enhet".
5. Följ instruktionerna.

i ANMÄRKNING Om robotgräsklipparen rör inom ett område i trädgården med sämre eller helt utan WiFi-anslutning, aktiveras inte inställningarna i appen AL-KO inTOUCH Smart Garden förrän robotgräsklipparen återkommer till ett område med bättre signal. Räckvidden för routerns Wi-Fi-signal kan förbättras med en vanlig repeater om signalen inte är tillräcklig för hela trädgården.

En återförsäljare kan hjälpa till vid funktionsstörningar i en installerad app AL-KO inTOUCH Smart Garden. Robotgräsklipparen måste först frigges för återförsäljaren via appen AL-KO inTOUCH Smart Garden.

Förutom fjärråtkomst till robotgräsklipparen erbjuder appen AL-KO inTOUCH Smart Garden ytterligare funktioner, t.ex. anslutning till andra AL-KO-produkter eller Push-meddelanden vid fel.

3 SÄKERHET

3.1 Avsedd användning

Denna maskin är endast avsedd för användning på privat område. Varje annan användning samt otilåtna om- och tillbyggnader betraktas som stridande mot ändamålet och har till följd att garantin upphävs, överensstämelsen går förlorad och varje ansvar för skador på användaren eller tredje part avvisas av tillverkaren.

Gränserna för maskinen: se den tekniska informationen.

3.2 Möjlig felanvändning

Redskapet är inte lämpligt för användning på offentliga anläggningar, i parker, sportanläggningar eller i jord- och skogsbruk.

3.3 Säkerhets- och skyddsanordningar

⚠️ WARNING! Risk för personskador. Defekta eller funktionslösa säkerhets- och skyddsanordningar kan medföra allvarliga personskador.

- Reparera defekta säkerhets- och skyddsanordningar omedelbart.
- Sätt aldrig säkerhets- och skyddsanordningar ur funktion!

3.3.1 Ange PIN- och PUK-kod

Redskapet kan endast sättas på genom att man anger en särskild PIN-kod. På så sätt ska obehöriga förhindras från att starta enheten. PIN-kodens fabriksinställning är 0000. PIN-koden kan ändras, se *Kapitel 5.2 "Utföra grundinställningar", sida 335.*

Om felaktig PIN-kod angetts 3 gånger krävs att man använder PUK-koden (Personal Unlocking Key). Om även denna är felaktig måste man vänta 24 timmar innan man kan ange koder på nytt.

- Se till att obehöriga inte har tillgång till redskapets PIN-kod eller PUK-kod.

3.3.2 Sensorer

Maskinen är utrustad med flera olika säkerhets-sensorer. Maskinen kan inte starta automatiskt efter att ha stängts av med en säkerhetssensor. Felmeddelandet visas i displayen och måste kvitteras. Orsaken till att sensorerna utlöste måste även åtgärdas.

Lyftsensör

Drivningen stänger av och klippknivarna stannar om man lyfter maskinen i chassit under användningen.

Stötsensorer för hinderdetektering

Maskinen är utrustad med sensorer som ändrar körriktningen vid kontakt med hinder. Chassits överdel förskjuts en aning och utlöser stötsensorn om maskinen träffar ett hinder.

Lutningssensor i färdriktning/sidled

Maskinen vänder resp. ändrar färdriktning vid en upp- eller nedförslutning eller sidolutning om lutningen är större än inställt för modellen.

Regensensör

Maskinen, beroende på modell, är utrustad med en regnsensör som avbryter klippningen om det börjar regna och ser till att maskinen kör tillbaka till basstationen (se Tekniska data).

Frostsensör

Maskinen är utrustad med en frostsensör som utlöser ett meddelande till maskinen eller ett push-meddelande till appen AL-KO inTOUCH Smart Garden vid låga temperaturer (se Tekniska data). Temperaturen för meddelandet är inställbar.

Elektromagnetisk strålning



Maskinen kan säkert användas i omedelbar närhet av andra (0,5 m) robot-gräsklippare.

Den signal som används i begränsningskabeln motsvarar den standard som branschorganisationen EGMF definierat för elektromagnetiska emissioner.

3.4 Säkerhetsanvisningar

3.4.1 Användare

- Ungdomar under 16 år, personer med begränsad fysisk, sensorisk eller mental förmåga eller bristfällig erfarenhet eller kunskap, och personer som inte känner till denna bruksanvisning får inte använda maskinen. Beakta gällande säkerhetsföreskrifter om lägst ålder för användare.
- Använd inte maskinen om du är påverkad av alkohol, droger eller medicin.

3.4.2 Personlig skyddsutrustning

- Använd föreskrivna kläder och skyddsutrustning för att undvika personskador.
- Den personliga skyddsutrustningen består av:
 - långbyxor och stabila skor
 - Vid underhåll och skötsel: skyddshandskar

3.4.3 Säkerhet för människor och djur

Klippområden på offentliga platser ska omges med varningsskyltar med följande varningar:

⚠ OBS! Automatisk gräsklippare i drift! Gå inte nära gräsklipparen! Håll barn och husdjur under uppsikt!

- Säkerställ att inga personer och särskilt lekande barn eller husdjur uppehåller sig i närheten av maskinen under användningen.
- Det är förbjudet att sitta på maskinen och att greppa in i klippknivarna!
- Håll kroppsdelar och kläder på avstånd från klippknivarna.
- Använd inte Robolino när det är mörkt på kvällen för att skydda nattaktiva djur, t.ex. igelkottar.

3.4.4 Maskinsäkerhet

- Se före arbetet till att det inte finns föremål inom maskinens arbetsområde (exempelvis kvistar, glas-, metall- och tygstycken, stenar, trädgårdsmöbler, trädgårdsredskap eller lek-saker). Sådana föremål kan orsaka skador på maskinens knivar och skadas av knivarna.
- Använd enbart maskinen under följande förutsättningar:
 - Redskapet är inte smutsigt.
 - Redskapet har inga skador eller förslitningar.
 - Alla manöverelement fungerar korrekt.

- Basstation och nåtdelen samt deras elektriska kablar är oskadade och fungerar.
- Ersätt utslitna eller defekta komponenter med originalreservdelar från tillverkaren.
- Låt reparera maskinen om den skadats.
- Maskinanvändaren är ansvarig för olyckor som drabbar andra personer och deras egendom.

3.4.5 Elsäkerhet

- Låt aldrig redskapet klippa gräs när en vattenspridare är igång på gräsmattan.
- Spola aldrig av redskapet.
- Öppna inte redskapet.

4 MONTERING

4.1 Packa upp redskapet

1. Öppna förpackningen med varsamhet.
2. Ta försiktigt ur alla komponenter ur förpackningen och kontrollera så att de inte har transportskador.

Anmärkning: AL-KO:s återförsäljare eller servicecenter måste omgående informeras om transportskador.

3. Kontrollera leveransomfånget, se *Kapitel 2.1 "Leveransomfattning (01)", sida 326*.

Spara originalförpackningen och följesedel för de fall gräsklipparen måste skickas vidare. Dessa måste även sparas för att gräsklipparen ska kunna returneras.

4.2 Planera klippområden (05)

Placera basstationen (05/1)

- Så nära det största klippområdet som möjligt
- Jämnt underlag
- Skyddad mot stark väderpåverkan och direkt solljus
- Anslutning för strömförsörjning
- Fri tillgänglighet för robotgräsklipparen

Dragning av begränsningskabeln (05)

Begränsningskabeln måste dras medurs i en obruten slinga.

Korridorer mellan klippområden (05/h)

En korridor är en smal passage på gräsmattan som förbinder två klippytor med varandra.

Huvudyta och biytor (05)

Huvudytor och biytor avgränsas med samma, oavbrutna begränsningskabel.

- Huvudyta (05/HF): Detta är den gräsmatta som basstationen befinner sig vid och som maskinen kan klippa helt och hållet automatiskt.
- Biytor (05/NF): Är en gräsmatta som inte kan nås av maskinen från huvudytan, bär vid behov maskinen för hand till biytan. Biytor kan klippas med manuell drift.
- Kantklippningens längd: Begränsningskabellens längd kan anges vid användning på biytor. Kantklippningen sker med denna längd. Därefter klippas ytan enligt angiven tid.

Startpunkter (05/X0 – 05/X3)

Redskapet kör vid inställd klipptid längs begränsningskabeln till en angiven startpunkt där den börjar klippa gräs.

Genom att ange startpunkter kan man bestämma vilka delar av klippytan som behöver klippas mer.

4.3 Förbereda klippområden

1. Kontrollera om gräsmattan har en större yta än den yta som maskinen kan klippa. Om klippytan är för stor kan gräsklippningen komma att bli ojämn. Minska klippytan vid behov.
2. Förberedelser före montering av basstation, dragning av begränsningskabel och idrifttagning av maskinen: Klipp gräset riktigt kort med en gräsklippare.
3. Åtgärda eventuella hinder på gräsmattan eller avgränsa med begränsningskabel (Avgränsa hinder):

- Överfarbara, flata hinder som kan skada knivarna (t.ex. flata stenar, kanter mellan gräsmattor och terrasser eller gångar, plattor, kantsten etc.)
- Hål och förhöjningar i gräsmattan (t.ex. mullvadshögar, grävhål, kottar, fallfrukt)
- Branta uppförs- och nedförslutningar över angivna värden i de tekniska specifikationerna
- Vattensamlingar som diken, bäckar, simbassänger etc och deras avgränsning till gräsmattan
- Småbuskar och häckor som kan växa på bredden

4.4 Montera basstationen (07/a, 17)

1. Placera basstationen (05/1) i rätt vinkel i förhållande till den planerade dragningen av begränsningskabeln:
 - I marknivå (kontrollera med vattenpass)
 - Rak och jämn in- och utkörningsriktning

- Inte välvd (när markskruvarna skruvas in får laddstationen inte deformeras eller lutas)
2. Fixera basstationen (07/1) med markskruvar (07/2) i marken.

Basstationen kan även placeras utanför gräsmattan (17). Begränsningskabeln måste dras som bilden visar.

4.5 Installera begränsningskabeln

I ANMÄRKNING Om den medlevererade begränsningskabeln är för kort kan förlängningskabel, beroende på modell, erhållas av AL-KO:s återförsäljare eller servicecenter.

4.5.1 Ansluta begränsningskabeln till basstationen (07/b)

1. Dra ut begränsningskabeln (07/4) ur förpackningen.
2. Ta av kabelkanalens skydd (07/3) på anslutningen (07/A).
3. Avisolera slutet av begränsningskabeln (07/6) och sätt i klämman (07/7).
4. Stäng klämman.
5. Dra begränsningskabeln genom dragavlastningen (07/5) ut ur kabelkanalen med kabelreserven.

I ANMÄRKNING Med kabelreserven kan även små korrigeringar på kabeldragningen göras senare.

6. Sätt på skyddet på kabelkanalen.

4.5.2 Utplacering av begränsningskabel (05)

Begränsningskabeln kan läggas ut antingen på gräsmattan eller ner till 10 cm under grästorven. Återförsäljaren kan utföra dragningen under grästorven.

Dessa två varianter kan kombineras med varandra.

OBS! Fara för skador på begränsningskabeln. Om begränsningskabeln blir skadad eller genomskuren går det inte längre att överföra styr signaler till redskapet. I sådana fall måste begränsningskabeln lagas eller bytas ut. Ny begränsningskabel finns att få från AL-KO.

- Lägg alltid begränsningskabeln direkt på marken. Säkra den vid behov med märlor.
- Se till att skydda begränsningskabeln vid dragningen och under drift av redskapet.
- Undvik att gräva och vertikalskära i närheten av begränsningskabeln.

1. Dra begränsningskabeln och förankra med märlor med jämna mellanrum eller dra kabeln under markytan på max. 10 cm djup.
2. Dra begränsningskabeln runt olika hinder: se *Kapitel 4.5.3 "Avgränsa hinder"*, sida 333.
3. Anlägga korridorer mellan olika klippytor: se *Kapitel 4.5.4 "Anlägga korridorer (05/h)"*, sida 334.
4. Vid branta uppförs-/nedförslutningar måste avgränsningar göras : se *Kapitel 4.5.5 "Begränsa lutningar (15)"*, sida 334.
5. Dra reservkabel: se *Kapitel 4.5.6 "Utplacering av reservkabel (11)"*, sida 334.
6. Avsluta dragningen av begränsningskabel med en anslutning (07/B) till basstationen: se *Kapitel 4.5.1 "Ansluta begränsningskabeln till basstationen (07/b)"*, sida 333.

4.5.3 Avgränsa hinder

Beroende på arbetsområdets omgivning måste begränsningskabeln läggas med olika avstånd till förekommande hinder. Använd graderad linjal för att mäta upp korrekta avstånd.

I ANMÄRKNING Avgränsningar behövs endast om hindren inte kan kännas av automatiskt av stötsensorerna i maskinen. Undvik att lägga ut för många resp. onödiga avgränsningar. Avsatser som är mindre än 6 cm måste avgränsas eftersom maskinen annars kan orsaka skador.

Avstånd till väggar, staket, rabatter - min. 20 cm (05)

Maskinen kör längs begränsningskabeln med en överskjutning på 20 cm. Därför måste avståndet mellan begränsningskabel och väggar, staket, rabatter osv. vara minst 20 cm.

Avstånd till terrasskanter och belagda gångar (09)

Om kanten till terrassen eller gången är högre än gräsmattan ska avståndet mellan kabel och kant vara minst 20 cm. Om kanten till terrassen eller gången är på samma höjd som gräsmattan kan kabeln dras precis i kanten.

Avstånd mellan hinder och begränsningskabel (05)

Om begränsningskabeln ligger för nära till och från hindret, dvs med ett avstånd på 0 cm kommer maskinen att köra över begränsningskabeln. Korsa då inte begränsningskablarna (06/c), utan dra dem parallellt (05/e).

Dragning av begränsningskabeln vid hörn (05, 10)

- Inåtgående hörn (10/a): Dra begränsningskabeln diagonalt för att förhindra att maskinen fångas i hörnet.
- I ytterhörn (05/j, 10/b): Dra begränsningskabeln i en spets för att förhindra att maskinen kolliderar med hörnet.

4.5.4 Anlägg korridorer (05/h)

Följande avstånd måste beaktas för korridorer:

- Totalbredd - min. 60 cm
- Avstånd mellan begränsningskabel och kant: 20 cm
- Avstånd mellan begränsningskabel - min. 20 cm

4.5.5 Begränsa lutningar (15)

Backar med lutning, större än angivet i de tekniska specifikationerna (45 % = 45 cm lutning på 1 m horisontell sträcka) måste avgränsas med begränsningskabel (se den tekniska informationen).

Begränsningskabeln får inte dras över en sluttning med mer än 20 % lutning. För att undvika problem vid vändningen måste ett avstånd på 50 cm hållas fram till en lutning på 20 %. Om lutningen vid arbetsområdets ytterkant uppgår till mer än 20 % måste begränsningskabeln dras på ett avstånd på 20 cm på det plana området innan dragningen på lutningen påbörjas.

4.5.6 Utplacering av reservkabel (11)

För att du ska kunna flytta basstationen efter att du har anlagt klippområdet eller utöka klippområdet bör reservkabel för begränsningskabeln inläggas med jämna mellanrum.

Man kan lägga in så mycket reservkabel som man tycker det behövs.

f ANMÄRKNING Skapa inga öppna slingor med reservkabel.

1. För begränsningskabeln runt den sista märklan (11/1) tillbaka till föregående märkla (11/3).
2. Dra sedan tillbaka begränsningskabeln till aktuell märkla. På det sättet skapar man en reservslinga. Kabeln måste dras så nära sig självt som möjligt.
3. Fäst denna slinga i mitten med en märkla (11/2).

4.5.7 Vanliga fel vid utplaceringen av kabel (06)

- Begränsningskabelreserverna är inte dragna i en jämn långsmal ögla (06/a).
- Dragningen av begränsningskabeln i hörn är felaktigt utförd (06/b).
- Begränsningskabeln har lagts i kors eller inte medurs (06/c).
- Begränsningskabeln är inte dragen exakt med följden att kantområden på gräsmattan inte kan klippas (06/d).
- Begränsningskabeln är inte dragen direkt intill varandra vid fram- och återdragning från kanten till ett hinder inom gräsmattan (06/e).
- Startpunkterna är förlagda för långt bort från basstationen (06/f).
- Begränsningskabeln är dragen utanför gräsmattans kant (06/g).
- Vid dragningen av begränsningskabeln underskrids det minsta avståndet för korridorer på 20 cm (06/h).
- Begränsningskabeln ligger för nära hinder som inte kan köras över, d.v.s. närmare än 20 cm (06/j).

4.6 Ansluta basstationen till strömförsörjningen (08)

1. Placera nätdelen (08/1) på en torr plats som är skyddad mot direkt solljus och tillräckligt nära basstationen (08/2).
2. Skruva fast kabeln (08/3) i nätdelen.
3. Anslut nätdelens nätkontakt (08/4) i ett regnskyddat eluttag (08/5).

f ANMÄRKNING Vi rekommenderar anslutning till elnätet via en jordfelsbrytare med en nominell felström på < 30 mA.

4.7 Kontrollera anslutningarna på basstationen (08)

1. Kontrollera om LED lyser på laddstationens (13/1) framsida. Om inte :
 - Dra ut stickkontakten.
 - Kontrollera att alla kontakter till strömförsörjning och begränsningskabel sitter korrekt och är oskadade.

LED-lampornas statusindikering

LED	Status
Gul	■ Lyser stadigt om strömförsörjningen är intakt.

4.8 Installera Quick Homing Kit

Quick Homing Kit används för att snabbt köra tillbaka Robolinho till basstationen.



Skanna QR-koden för mer information hur man installerar Quick Homing Kit. Se även monteringsanvisning 443565 "Quick Homing Kit – Installation".

5 START

I detta kapitel beskrivs de åtgärder och inställningar som är nödvändiga för att ta maskinen i drift för första gången. Utför alla steg i bruksanvisningen enligt ordningsföljden.

För alla andra inställningar se *Kapitel 7 "Inställningar", sida 337*.







5.1 Ladda batteriet (12)

I normaldrift laddas batteriet till maskinen regelbundet.







ANMÄRKNING Ladda upp batteriet helt och hållet före den första användningen. Batteriet kan laddas i vilket laddningsstatus som helst. Avbrott i laddningen skadar inte batteriet. Batteriet kan bara laddas när redskapet är påsatt.

1. Placera maskinen (12/1) på basstationen (12/3) så att kontaktytorna på maskinen berör laddningskontaktarna på basstationen.
2. Sätt på maskinen med .
3. Displayen på redskapet visar **Batteri-laddning pågår**. Om inte: se *Kapitel 10 "Avhjälpa fel", sida 341*.

5.2 Utföra grundinställningar

1. Öppna täcklocket.
2. Sätt på maskinen med . Firmware, kod och typ visas.
3. Välj språk med  eller  och i menyn för språkval och överta med .
4. Ange den förinställda PIN-koden **0000** i menyn **Logga in > Ange PIN-kod**. Välj siffran **0** fyra gånger med  eller  och överta med . Först när PIN-koden matats in får man tillgång till styrsystemet.
5. I menyn **Ändra PIN-kod**:
 - Ange en ny kod på fyra siffror under **Ange ny PIN-kod**. Välj en siffra fyra

gånger med  eller  och överta med .

- Ange den nya PIN-koden igen under **Upprepa ny PIN-kod**. Förutsatt att de båda inmatningen är identiska visas **PIN-koden har nu ändrats**.
6. Gå till menyn **Ange datum** för att ställa in aktuellt datum (format: DD.MM.20AA). Välj en siffra fyra gånger med  eller  och överta med .
 7. Gå till menyn **Ange klockslag > 24h-format** för att ställa in aktuellt klockslag (format: HH:MM). Välj en siffra fyra gånger med  eller  och överta med .

Därmed är grundinställningarna gjorda. Därefter visas **Okalibrerad Tryck på START-knappen** i statusfönstret.

5.3 Ställa in klipphöjden (14)

Klipphöjden kan ställas in manuellt steglöst mellan 25–55 mm.

ANMÄRKNING För automatisk kalibrering samt för inlärningen av startpunkterna rekommenderas en klipp höjd på 55 mm.

1. Öppna skyddet (14/1).
2. Ställ in klipphöjden (aktuell klipp höjd visas i millimeter i observationsfönstret (14/3):
 - Öka klipphöjden (d.v.s. gräshöjden): Skruva vridreglaget (14/2) medurs (14/+).
 - Minska klipphöjden (d.v.s. gräshöjden): Skruva vridreglaget (14/2) moturs (14/-).
3. Stäng skyddet.

5.4 Genomför automatisk kalibrering

Placera maskinen på utgångsläget (13)

1. Ställ maskinen i utgångsläge inom klippområdet, dvs:
 - min. 1 m till vänster och min 1 m framför basstationen
 - med framsidan vänd mot begränsningskabeln

Starta kalibreringen

1. Kontrollera att det inte finns några hinder inom maskinens rörelseområde. Maskinen måste kunna köra över begränsningskabeln samtidigt med framhjulen. Ta bort ev. hinder eller lägg kabeln inåt tillfälligt (min 35 cm krävs).

2. Starta maskinen med . På displayen visas:

- **! Varning ! Drivenheten startar**
- **Kalibrering, Fas [1]**

Under kalibreringen

Redskapet kör med signalstyrkan i begränsningskabeln först två gånger rakt över kabeln så långt som den har kontakt med basstationen och blir sedan stående.

- På displayen visas meddelandet **Kalibrering genomförd**.
- Batteriet laddas upp.

i ANMÄRKNING Redskapet måste efter återkomsten förbli stående i basstationen under laddningen. Om maskinen inte får kontakt med laddningskontaktarna på basstationen fortsätter den att köra längs begränsningskabeln. Om maskinen kör igenom basstationen har kalibreringen misslyckats. I sådant fall måste basstationens placering förbättras och kalibreringen göras om.

Efter kalibreringen

Aktuell förinställd klipptid visas.

För alla andra inställningar se *Kapitel 7 "Inställningar", sida 337*.

5.5 Ställa in startpunkter

Slingans längd måste mätas med funktionen **Programera startpunkter** för att säkerställa korrekt drift och minska felmeddelanden.

Programera startpunkter

1. Placera maskinen i basstationen.
2. Sätt på maskinen med .
3. Öppna huvudmenyn med .
4. eller * **Program**
5. eller * **Ingångspunkter**
6. eller * **Programera startpunkter**
7. eller * **Starta inläring av startpunkter** :
 - eller **Start** . Redskapet kör längs med begränsningskabeln.
 - eller **Här** när redskapet nått önskad startpunkt. Startpunkten sparas.

8. eller **Sätt startpunkt 1** när ingen startpunkt skapats under inläringen. Om ingen startpunkt skapas här kommer startpunkterna att skapas automatiskt.
9. eller **Startpunkt x: XXm** när den senaste startpunkten nåts.

Skapa startpunkter manuellt (05)

Den första startpunkten (05/X0) är förinställd och är belägen 1 m till höger om basstationen. Bortom denna punkt kan ytterligare startpunkter definieras (se den tekniska informationen).

Att beakta vid skapandet av startpunkter:

- Placera inte startpunkter för långt bort från basstationen eller för nära varandra (06/f).
- Skapa så få startpunkter som möjligt.

1. eller * **Ingångspunkter**
2. eller * **Punkt x1 vid [020m]**
Välj siffror med eller och överta med .
3. eller * **Punkt x2 vid [075m]**
Välj siffror med eller och överta med .
4. Skapa ytterligare startpunkter efter behov.
5. Gå tillbaka till huvudmenyn med .

6 ANVÄNDNING

6.1 Starta redskapet manuellt

1. Sätt på redskapet med .
För oplanerad kantklippning: se *Kapitel 7.7 "Kantklippning vid manuell start", sida 338*.
2. Starta redskapet manuellt med .

6.2 Avbryt klippningen











- Tryck på basstationen (12/4) eller på maskinen.

Maskinen återvänder på egen hand till basstationen. Maskinen raderar klippningsprogrammet för aktuell dag och återvänder nästa dag vid inställd tid.

- Tryck på maskinen. Gräsklippningen avbryts i en halvtimme.
- Tryck på maskinen. Maskinen stängs av.

i ANMÄRKNING Maskinen kan alltid stoppas med STOPP-knappen (12/2) i farliga situationer.

6.3 Klippning av grannytta (05/NF)









1. Lyft upp maskinen och bär den till biytan.
2. Sätt på maskinen med .
3. Öppna huvudmenyn med .
4.  eller  * Inställningar 
5.  eller  * Klippning av grannytta 
6. Välj klipptid med  eller .
7. Starta maskinen manuellt med .

Alltefter inställning: Redskapet klipper gräs under den inställda tidsperioden och stänger sedan av sig eller fortsätter att klippa tills batteriet är urladdat.

Efter att biytan har klippts ska maskinen ställas för hand i basstationen.





7 INSTÄLLNINGAR

7.1 Göra inställningar – allmänt

1. Öppna huvudmenyn med .
Anmärkning: Stjärna (*) anger det aktuella menyalternativet.
2.  eller  * Inställningar 
3. Välj önskat menyalternativ med  eller  och överta med .
4. Genomför inställningarna.
Anmärkning: De olika menyalternativen beskrivs närmare i nästa avsnitt.
5. Gå tillbaka till huvudmenyn med .

i ANMÄRKNING Ytterligare menyalternativ: se Kapitel 5.2 "Utföra grundinställningar", sida 335.

7.2 Aktivera/deaktivera knappljud

1.  eller  * Knappljud 
2. Aktivera/inaktivera knappljud:
 -  eller  Aktivera : Aktivera knappljud.
 -  eller  Deaktivera : Inaktivera knappljud.

7.3 Aktivera/inaktivera Eco-Mode

Eco-Mode innebär att maskinen skiftar till ett energisnålt läge. Därigenom reduceras både ström- förbrukning och buller.





















i ANMÄRKNING Detta läge är inte att rekommendera och kanske inte ens användbart vid klippning av långt och tätt gräs eller utrullat gräs.

1.  eller  * EcoMode 
2. Aktivera/inaktivera Eco-Mode:
 -  Aktivera : Aktivera Eco-Mode.
 -  Deaktivera : Inaktivera Eco-Mode.

7.4 Ställa in regnsensor







i ANMÄRKNING Gräsklippning när gräset är torrt reducerar nedsmutsningen av maskinen. Genom att aktivera regnsensorn och ställa in startfördröjning undviker man att maskinen klipper gräs som är fuktigt.

Den aktiverade regnsensorn gör att maskinen återvänder till basstationen så snart det börjar regna. Där förblir den stående tills dess att regnsensorn torkat. Därefter står den kvar den tid som startfördröjningen är inställd på, innan gräsklippningen återupptas. Regnsensorns känslighet är inställbar.

1.  eller  * Regnsensor 
2. Aktivera/inaktivera regnsensor:
 -  eller  Aktivera : Aktivera regnsensor.
 -  eller  Deaktivera : Inaktivera regnsensor.
3. Ställa in startfördröjning för regnsensor:
 -  eller  * Regnsensor startfördröjning 
 - xx timmar xx minuter
Välj önskat värde för startfördröjningen med  eller  och överta med .
4. Ställa in regnsensors känslighet:
 -  eller  * Regnkänsl. 
 - Välj önskat värde för känsligheten med  eller  och överta med .

7.5 Ställa in klippningsprogram











7.5.1 Ställa in klippningsprogram – allmänt

1. Öppna huvudmenyn med .
2.  eller  * Program .
3. Välj menyalternativ med  eller  och överta med .
4. Gör inställningar.
Anmärkning: De olika menyalternativen beskrivs närmare i avsnitten nedan.

7.5.2 Ställa in klipptid

 **ANMÄRKNING** Programmering av klipptid måste utföras senast 30 min före klippningen ska starta. Om inte, startar maskinen tidigast 30 min efter senaste knapptryckning.

Under menyalternativet "Veckoprogram" ställer du in veckodag och klockslag när maskinen ska klippa automatiskt. Anpassa dessa inställningar efter trädgårdens storlek. Om det efter en vecka fortfarande finns oklippta delar av området ska man utöka klipptiderna.

1.  eller  * Veckoprogram 
 -  eller  * Alla dagar [X]: Redskapet klipper gräs varje dag vid de inställda tiderna. När Alla dagar [] visas så klipper maskinen endast gräset på de inställda veckodagarna.
 -  eller  * Måndag [X] ... * Söndag [X]: Redskapet klipper gräs varje veckodag vid de inställda tiderna. Om t.ex. Måndag [] visas så klipper maskinen inte gräset på aktuell dag.
 -  eller  Ändra : Aktivera [X] eller inaktivera [] aktuell dag och gör inställningar för tid, klippningstyp och startpunkter.
2. Företa inställningar för alla dagar eller aktuell dag:
 - t.ex. * [M] 07:00–10:00 [?]: Normal gräsklippning [M] kl. 07:00 – 10:00 med automatiskt växlande startpunkt 0 – 9 [?].
 - t.ex. * [R] 16:00–18:00 [1]: Redskapet startar kl. 16:00 med kantklippning [R] och kör längs hela begränsningskabelns längd. Därefter påbörjas gräsklippning vid startpunkt 1 [1]. Kl.

18:00 eller så snart batteriet är urladdat kör redskapet tillbaka till basstationen.

- t.ex. * [P] 16:00–18:00 [3]: Redskapet startar klippningen med passage-läge [P] klockan 16:00 vid startpunkt 3 [3]. Maskinen kör tillbaka till basstationen klockan 18:00 eller så snart batteriet är urladdat.
-  eller  Ändra : Ändra aktuell inställning.
-  eller  Framåt : Bekräftar ändring av aktuell inställning och går vidare till nästa inställning.
- 3.  eller  Spara : Sparar alla genomförda inställningar under ett menyalternativ.

7.5.3 Passageläge





Passageläget ger ett bättre klippningsresultat i trånga passager.

1. Ställa in startpunkt i den trånga passagen (se Kapitel 5.5 "Ställa in startpunkter", sida 336).
2. Starta från angiven startpunkt i passageläge (se Kapitel 7.5 "Ställa in klippningsprogram", sida 338).
 - t.ex. * [P] 16:00–18:00 [3]: Redskapet startar klippningen med passage-läge [P] klockan 16:00 vid startpunkt 3 [3]. Maskinen kör tillbaka till basstationen klockan 18:00 eller så snart batteriet är urladdat.

7.6 inTOUCH

En existerande anslutning till en router kan kopplas från. Därigenom blir redskapet öppet för en ny anslutning i 30 minuter.

 **ANMÄRKNING** För att upprätta en anslutning senare måste anslutningen först kopplas från, även om redskapet tidigare inte varit anslutet till någon router.

1.  eller  * inTOUCH .
2. Koppla från anslutning  Redskapet meddelar: Klar.
3. Bekräfta med  och återvänd till menyn.

7.7 Kantklippning vid manuell start

För manuell start kan man här ställa in att maskinen börjar med kantklippning. Genomföra kantklippning vid programmerade klipptider: Ställa in klipptid.

1. eller *Kantklippning
2. eller *Med manuell start

7.8 Ställa in avgränsningar

1. eller *klippning av grannytta
2. Aktivera klippning biyta:
 - eller Inaktiv : Klippning biyta är inaktiverad.
 - eller Aktiv : Klippning biyta är aktiverad. Redskapet klipper gräs tills dess att batteriet är tomt.
3. Ställa in klipptid:
 - eller klipptid i min : Redskapet klipper gräs på bytan under inställd tidsperiod. Möjlig inställning: 30/60/90/120 min/tills batteriet är tomt.
4. Ställa in kantklippning biyta: **Kantklippning** .
5. Ställa in slingans längd biyta: eller **Slinga** . Slingans längder kan ställas in stegvis med steg om 10 m från 10 m till 100 m.

Redskapet klipper först kanten och sedan bytan.

7.9 Ställa in displaykontrast

Om texten på displayen är svår att läsa, t.ex. pga av starkt solsken kan man åtgärda detta genom att öka kontrasten på displayen.

1. eller *Displaykontrast
2. Öka/minska kontrasten på displayen med eller och överta med .

7.10 Inställningsskydd

Om inställningsskyddet är deaktiverat måste PIN-kod endast användas vid kvittering av säkerhetsrelaterade fel.

1. eller *Inställningsskydd
2. Aktivera/inaktivera inställningsskydd:
 - eller Aktivera : Aktivera inställningsskydd.
 - eller Deaktivera : Inaktivera inställningsskydd.

7.11 Omkalibrering

När läge eller längd på begränsningskabeln ändras eller maskinen inte längre kan hitta begränsningskabeln måste man genomföra en omkalibrering.

1. eller Omkalibrering
2. Återställa kalibrering?
3. Genomföra kalibrering: Genomför automatisk kalibrering.

7.12 Återställa till fabriksinställningar

Redskapets fabriksinställningar kan återställas, t.ex. före en försäljning.

1. eller *Fabriksinställningar
- Maskinen indikerar: **Fabriksinställningarna är nu återställda**

8 VISA INFORMATION

Under menyn **Information** visas data om redskapet. I denna meny kan inga inställningar göras.

1. Öppna huvudmenyn med .
2. eller *Information
3. Välj menyalternativet med eller och överta med .
Anmärkning: De olika menyalternativen beskrivs närmare i avsnitten nedan.
4. Gå tillbaka till huvudmenyn med .

Knivservice

Denna serviceindikering visar hur många driftstimmar det är till att knivarna behöver service. Denna räknare kan återställas manuellt. Låt AL-KO:s återförsäljare, tekniker eller servicecenter utföra servicen.

Återställning av räknare för knivservice:

1. eller Bekräfta

Maskinvara

Här finns information om maskinen som typ, tillverkningsår, driftstimmar, serienummer, antal gräsklippningar, sammanlagd klipptid, antal laddningscykler, sammanlagd laddningstid, begränsningskabelns slinglängd.

Programvara

Här visas programversion.

f ANMÄRKNING Se alltid till att Robolinho-robotgräsklipparens programvara uppdaterad. Kontrollera firmware-versionen regelbundet och uppdatera denna vid behov. Robolinho Updater Software finns på Internet på: www.al-ko.com/shop/de/robolinho-autoupdater

Programinformation

Här visas aktuella inställningar, som t.ex. sammanlagd klipptid per vecka.

Störningar

Här visas de senaste felmeddelandena med datum, klockslag och felkod.

9 UNDERHÅLL OCH SKÖTSEL

⚠ OBSERVERA! Risk för personskador. Vassa maskindelar och delar i rörelse kan orsaka personskador.

- Bär alltid skyddshandskar under underhåll, skötsel och rengöring!

9.1 Rengöring

OBS! Fara pga vatten. Om det kommer in vatten robotgräsklipparen eller basstationen kan detta leda till skador på elektriska komponenter.

- Spola därför aldrig av robotgräsklipparen eller basstationen med vatten.

Rengöra robotgräsklipparen

⚠ OBSERVERA! Fara för skador från knivarna! Knivarna är mycket vassa och kan orsaka svåra skärskador.

- Bär skyddshandskar!
- Undvik att beröra knivarna med någon del av kroppen.

Åtgärder en gång i veckan:

1. Stäng av maskinen med .
2. Torka av chassiytan med handborste, lätt fuktad trasa eller mjuk svamp.
3. Borsta av botten, klippsystemet och klippknivarna med en borste.
4. Kontrollera att knivarna inte är skadade. Byt dem vid behov: se *Kapitel 9.3 "Byta ut knivarna", sida 340*.

Rengör basstationen

1. Avlägsna regelbundet gräs och löv och dylikt från basstationen.
2. Torka av ytorna på basstationen med fuktad trasa eller mjuk svamp.

9.2 Regelbundna kontroller

Allmänna kontroller

1. Kontrollera eventuella skador i hela installationen en gång i veckan:
 - Maskin
 - Basstation
 - Begränsningskabel
 - Nätdel
2. Ersätt defekta komponenter med originalreservdelar från tillverkaren eller låt ett av tillverkarens servicecenter utföra bytena.

Kontrollera att rullarna kan löpa fritt

Åtgärder en gång i veckan:

1. Rengör områdena runt rullarna grundligt och avlägsna rester av gräs och smuts. Använd borste och trasa.
2. Kontrollera att rullarna kan löpa fritt och att de är styrbara.
Anmärkning: *Låt tillverkarens servicecenter byta om rullarna kärvar eller inte är styrbara.*

Kontrollera kontaktytorna på robotgräsklipparen

1. Torka av smuts med en trasa och smörj med tunt lager kontaktfett.

Kontrollera basstationens laddningskontakter

1. Dra ut nätkontakten.
2. Tryck och släpp laddningskontakterna i riktning mot basstationen. Laddningskontakterna måste fjädra tillbaka till sin ursprungsposition.
Anmärkning: *Låt tillverkarens servicecenter byta om laddningskontakterna inte fjädrar tillbaka.*

9.3 Byta ut knivarna

⚠ OBSERVERA! Fara för skador från knivarna! Knivarna är mycket vassa och kan orsaka svåra skärskador.

- Bär skyddshandskar!
- Undvik att beröra knivarna med någon del av kroppen.

OBS! Risk för skador vid felaktig reparation. Knivtallriken kan skadas om man försöker rikta deformerade och inbyggda klippknivar.

- Försök aldrig att rikta deformerade klippknivar.
- Ersätt deformerade klippknivar med originalreservdelar från tillverkaren.

Slitna och deformerade klippknivar måste bytas.

1. Stäng av maskinen med .
2. Lägg robotgräsklipparen med klippknivarna uppåt.
3. Skruva ut fästskruvarna.
4. Ta ur klippknivarna ur knivfästet.
5. Rengör knivfästet med en mjuk borste.

Anmärkning: Klippknivarna är slipade över hela längden och kan även monteras vridna med 180°, det fördubblar användningstiden.

6. Byta klippknivar:
 - Om klippknivarna inte har vridits sedan den första monteringen: Vrid klippknivarna 180° och sätt i dem igen i knivfästet med den slipade sidan mot maskinen och skruva i fästskruvarna igen för hand.
 - Om klippknivarna redan har vridits en gång sedan den första monteringen: Sätt i de nya klippknivarna igen med den slipade sidan mot maskinen och skruva i fästskruvarna igen för hand.

Anmärkning: Använd endast originalreservdelar från tillverkaren.

Knivtallriken måste bytas när smutsen inte går att ta bort med borste, obalans i tallriken kan medföra ökat missljud, ökat slitage och funktionsstörningar.

Röjkniven behöver i regel inte bytas.

10 AVHJÄLPA FEL

10.1 Korrigera redskapsfel och hanteringsfel

⚠ OBSERVERA! Risk för personskador. Vassa maskindelar och delar i rörelse kan orsaka personskador.

- Bär alltid skyddshandskar under underhåll, skötsel och rengöring!

📖 ANMÄRKNING Vänd dig till vår kundtjänst vid fel som inte finns med i den här tabellen eller vid fel som du inte själv kan åtgärda.

Störning	Orsak	Åtgärd
Maskinen startar inte.		
	Det laddbara batteriet är tomt.	Ladda maskinen i basstationen.
Maskinen kör fast, gräver ned sig. Hjulen fortsätter att rotera.		
	■ Stötsensorerna utlöser inte.	Kontakta tillverkarens kundtjänst.
	■ Gräset är för långt.	■ Öka klipphöjden och sänk den sedan steg för steg till önskad höjd. ■ Klipp ned gräsmattan med en gräsklippare.
	■ Maskinen fastnar vid ojämnheter i gräsmattan.	Åtgärda ojämnheterna.
Maskinen klipper vid fel tidpunkt.		
	■ Felaktiga tidsinställningar i maskinen.	Ställ in klockslag.
	■ Klippningens varaktighet är felaktigt inställd.	Ställ in klipptider.
	■ Maskinen förlorar tidsinställningarna.	Det laddbara batteriet är defekt. Kontakta tillverkarens kundtjänst.
Klippresultatet är ojämnt.		
	■ Klipptiden är för kort.	Programmera längre klipptider.
	■ Klippområdet är för stort.	Minska klippområdet.
	■ Klipphöjden är för lågt inställd.	Öka klipphöjden och sänk den sedan steg för steg till önskad höjd.
	■ Klippknivarna är slöa.	Vänd klippknivarna eller byt vid behov.

Störning	Orsak	Åtgärd
Batteritiden minskar väsentligt.		
	<ul style="list-style-type: none"> ■ Klipphöjden är för lågt inställd. 	Öka klipphöjden och sänk den sedan steg för steg till önskad höjd.
	<ul style="list-style-type: none"> ■ Gräset är för högt eller för fuktigt. 	<ul style="list-style-type: none"> ■ Låt gräset torka. ■ Ställ in på en högre klipphöjd.
Maskinen vibrerar för mycket eller avger högt buller.		
	Obalans i klippknivar eller knivmotor	<ul style="list-style-type: none"> ■ Rengör klippsystemet. ■ Kontakta tillverkarens kundtjänst.
Batteriet kan inte laddas/låg batterispänning		
	<ul style="list-style-type: none"> ■ Basstationens laddningskontakter är smutsiga. ■ Kontaktytorna på maskinen är smutsiga. 	Rengör laddningskontakter och kontaktytor.
	<ul style="list-style-type: none"> ■ Basstationen saknar ström. 	Anslut basstationen till strömförsörjningen.
	<ul style="list-style-type: none"> ■ Maskinen hittar inte laddningskontakterna. 	<ul style="list-style-type: none"> ■ Ställ robotgräsklipparen i basstationen och kontrollera om laddningskontakterna ligger emot varandra. ■ Kontakta tillverkarens kundtjänst.
	<ul style="list-style-type: none"> ■ Batteriets användningstid är slut. 	Kontakta tillverkarens kundtjänst.
	<ul style="list-style-type: none"> ■ Laddningselektroniken är defekt. 	Kontakta tillverkarens kundtjänst.
Visningen misslyckas.		
	Ingen korrekt display på displayen	<ol style="list-style-type: none"> 1. Stoppa enheten med STOP-knappen. 2. Använd på/av-knappen  för att stänga av enheten och slå på den igen. 3. Erkänn fel.

10.2 Felkoder och felavhjälpning

f ANMÄRKNING Vänd dig till vår kundtjänst vid fel som inte finns med i den här tabellen eller vid fel som du inte själv kan åtgärda.

Komplett lista med felkoder finns under följande adress:
<https://alko-garden.com/robozinho-error-codes/>



Felkod	Orsak	Åtgärd
CN001: Tilt sensor	Lutningssensorn har utlöst: <ul style="list-style-type: none"> ■ Maximal lutning är överskriden ■ Maskinen har burits ■ Slutningen för brant 	Ställ robotgräsklipparen på en jämn yta och kvittera felet.



Felkod	Orsak	Åtgärd
CN002: Lift sensor	Lyftsensorn har utlöst: <ul style="list-style-type: none"> Chassit är deformerat uppåt vid ett lyft eller hinder. 	Ta bort hinder.
CN005: Bumper deflected	Maskinen har kört på ett hinder och kan inte komma loss (kollision nära basstationen).	<ul style="list-style-type: none"> Placera maskinen på ett stycke öppen och avgränsad gräsmatta. Korrigerade begränsningskabelns dragning.
CN007: No loop signal	<ul style="list-style-type: none"> Kabelslingans signal saknas Begränsningskabeln är defekt. Kabelslingans signal är för svag. 	<ul style="list-style-type: none"> Kontrollera LED:er på basstationen. Kontrollera basstationens strömförsörjning. Dra ur och anslut nätdelen. Kontrollera om begränsningskabeln är skadad. Reparera defekt kabel.
CN008: Loop signal weak	<ul style="list-style-type: none"> Kabelslingans signal för svag Begränsningskabeln är för djupt nedgrävd 	<ul style="list-style-type: none"> Kontrollera LED:er på basstationen. Kontrollera basstationens strömförsörjning. Dra ur och anslut nätdelen. Placera begränsningskabeln på föreskrivet djup eller fäst den direkt på gräsmattan.
CN010: Bad position	<ul style="list-style-type: none"> Maskinen befinner sig utanför den avgränsade gräsmattan. Begränsningskabeln har dragits i kors. 	<ul style="list-style-type: none"> Placera maskinen på ett stycke öppen och avgränsad gräsmatta. Korrigerade begränsningskabelns dragning i kurvor och vid hinder. Åtgärda kabeldragningen i kors.
CN011: Escaped robot	Maskinen befinner sig utanför den avgränsade gräsmattan.	Korrigerade begränsningskabelns dragning i kurvor och vid hinder.
CN012: Cal: no loop CN015: Cal: outside	Fel under kalibreringen: <ul style="list-style-type: none"> Maskinen hittar inte begränsningskabeln. 	<ul style="list-style-type: none"> Kontrollera basstationens strömförsörjning. Dra ur och anslut nätdelen. Placera maskinen på föreskriven kalibreringsposition, rikta i rätt vinkel. Maskinen måste kunna köra över begränsningskabeln.
CN017: Cal: signal weak	Fel under kalibreringen: <ul style="list-style-type: none"> Kabelslingans signal för svag Kabelslingans signal saknas Begränsningskabeln är defekt. 	<ul style="list-style-type: none"> Placera maskinen på föreskriven kalibreringsposition, rikta i rätt vinkel. Kontrollera basstationens strömförsörjning. Dra ur och anslut nätdelen. Kontrollera om begränsningskabeln är skadad.
CN018: Cal: Collision	Fel under kalibreringen: <ul style="list-style-type: none"> Maskinen har kört på ett hinder. 	Ta bort hinder.
CN038: Battery	Batteriet är urladdat:	

Felkod	Orsak	Åtgärd
	<ul style="list-style-type: none"> ■ Begränsningskabelns slinga är för lång och det finns för inneslutna områden. 	Korrigerade begränsningskabelns dragning.
	<ul style="list-style-type: none"> ■ Ingen kontakt via laddningskontaktarna vid uppladdning 	<ul style="list-style-type: none"> ■ Rengör laddningskontaktarna. ■ Ställ robotgräsklipparen i basstationen och kontrollera om laddningskontaktarna ligger emot varandra. ■ Låt tillverkarens servicecenter kontrollera laddningskontaktarna och byta vid behov.
	<ul style="list-style-type: none"> ■ Hinder i närheten av basstationen 	Ta bort hinder.
	<ul style="list-style-type: none"> ■ Robotgräsklipparen har kört fast. 	Placera maskinen på ett stycke öppen och avgränsad gräsmatta.
	<ul style="list-style-type: none"> ■ Maskinen hittar inte basstationen. 	<ul style="list-style-type: none"> ■ Kontrollera om begränsningskabeln är skadad. ■ Lämna begränsningskabeln till tillverkarens servicecenter för kontroll.
	<ul style="list-style-type: none"> ■ Det laddbara batteriet är förbrukat. 	Låt tillverkarens servicecenter byta det laddbara batteriet.
	<ul style="list-style-type: none"> ■ Laddningselektroniken är defekt. 	Låt tillverkarens servicecenter kontrollera laddningselektroniken.
CN099: Recov escape	Automatisk felavhjälpning inte möjlig	<ul style="list-style-type: none"> ■ Kvittera felmeddelandet manuellt. ■ Om felet återkommer: Låt tillverkarens servicecenter kontrollera maskinen.
CN104: Battery over heating	<ul style="list-style-type: none"> ■ Batteriet är överhettat (över 60 °C). Ingen urladdning är möjlig. ■ Nödavstängning sker genom övervakningselektroniken 	<ul style="list-style-type: none"> ■ Stäng av maskinen och låt batteriet svalna. ■ Ställ inte maskinen i basstationen.
CN110: Blade motor over heating	Klippmotorn är överhettad (över 80 °C).	<ul style="list-style-type: none"> ■ Stäng av maskinen och låt den svalna. ■ Om felet återkommer: Låt tillverkarens servicecenter kontrollera maskinen.
CN119: R-Bumper deflected CN120: L-Bumper deflected	Maskinen har kört på ett hinder och kan inte komma loss.	Ta bort hinder.

Felkod	Orsak	Åtgärd
CN128: Recov Impos- sible	<ul style="list-style-type: none"> Maskinen har kört på ett hinder och kan inte komma loss. 	Ta bort hinder.
	<ul style="list-style-type: none"> Maskinen befinner sig utanför den avgränsade gräsmattan. 	<ul style="list-style-type: none"> Placera maskinen på ett stycke öppen och avgränsad gräsmatta. Korrigera begränsningskabelns dragning.
CN129: Blocked WL	Vänster hjulmotor blockerad.	Ta bort blockeringen.
CN130: Blocked WR	Höger hjulmotor blockerad.	Ta bort blockeringen.
CN135: Battery disconnect	Batteriet stängde av redskapet vid pågående drift.	Kontrollera batteriet resp. byt.

11 TRANSPORT

Gå tillväga enligt följande vid transport av redskapet:

- Stoppa redskapet med  eller stoppknappen.
- Stäng av redskapet med .
- Lyfta redskapet i huset med båda händerna:
 - Rör inte vid knivarna.
 - Håll alltid knivarna på säkert avstånd från kroppen.

12 FÖRVARING

12.1 Förvaring av robotgräsklippare

Förvara maskinen över vintern eller om den inte ska användas på minst 30 dagar.

- Ladda batteriet helt.
- Rengör redskapet nogga (se *Kapitel 9.1 "Rengöring"*, sida 340).
- Förvara maskinen så här:
 - stående på alla hjulen
 - på en torr, frostskyddad plats
 - utom räckhåll för barn
- Kontrollera batteristatus efter 3 månaders förvaring (se *Kapitel 2.8 "Batteri"*, sida 329).

12.2 Demontera och förvara laddstation (18, 19)

Demontera och förvara laddstationen inomhus över vintern resp. om den inte skall användas under en tid längre än 30 dagar.

- Koppla från nätdelen från elnätet och lossa basstationen.
- Demontera laddstation:
 - Skruva ur båda skruvarna (18/1) och (18/2) ur laddstationen (18/3).

- Tryck båda knapparna (18/4, 19/1) samtidigt för att lossa laddstationen.
 - Tippa laddstationen (19/a).
 - Lossa anslutningarna (19/2) och (19/3).
 - Stäng (19/b) sockelns (19/4) öppning med vinterkåpa (19/5), se Tekniska data.
- Förvara laddstation (se *Kapitel 12.1 "Förvaring av robotgräsklippare"*, sida 345).

12.3 Vinterförvaring av begränsningskabel

Begränsningskabeln kan ligga kvar i marken och behöver inte tas upp.

13 ÅTERVINNING

Information om tyska el- och elektroniklagen

 Elektrisk och elektronisk utrustning ska inte läggas i soporna utan hanteras med särskild återvinning!

- Uttjänta batterier som inte är fast inbyggda måste avlägsnas före återvinning! Återvinningen regleras i den särskilda batteriförordningen.
- Ägare resp. brukare av elektrisk och elektronisk utrustning är skyldiga att lämna uttjänt utrustning till återvinning.
- Slutanvändaren är själv ansvarig för att ta bort eventuella personuppgifter på den utrustning som ska återvinnas!

Symbolen med överkorsad soptunna betyder att elektrisk och elektronisk utrustning inte kan slängas i hushållssoporna.

Uttjänt elektrisk och elektronisk utrustning kan lämnas till följande insamlingsställen:

- Offentliga inrättningar för omhändertagande och återvinning (t.ex. miljöstationer)

- Försäljningsställen för elutrustning (fysisk butik och online) i den mån handlaren är förpliktad till återtagande av varan eller erbjuder återtagande.

Utsagorna gäller bara maskiner som installerats och sålts inom Europeiska Unionen där EU-direktiv 2012/19/EC gäller. I länder utanför den Europeiska Unionen kan avvikande bestämmelser gälla för avfallshanteringen av elektriska och elektroniska apparater.

Information om tyska batteriförordningen (BattG)



- Elektrisk och elektronisk utrustning ska inte läggas i hushållssoporna utan hanteras med särskild återvinning!
- Se drifts- och monteringsanvisningar för batterityp och kemiska system och beakta anvisningarna för en säker hantering av batterier.
- Ägare liksom brukare av elektrisk och elektronisk utrustning är skyldiga att lämna uttjänt utrustning till återvinning. Återtagandet inskränker sig till normala hushållskvantiteter.

Uttjänta batterier kan innehålla skadliga ämnen eller tungmetaller som har negativ inverkan på miljön och som kan orsaka hälsoproblem. Användning av uttjänta batterier och deras innehåll inverkar menligt på miljö och hälsa.

Symbolen med överkorsad soptunna betyder att elektrisk och elektronisk utrustning inte kan slängas i hushållssoporna.

Markeringarna Hg, Cd och PG på soptunnan har följande betydelser.:

- Hg: Batteriet innehåller mer än 0,0005 % kvicksilver
 - Cd: Batteriet innehåller mer än 0,002 % kadmium
 - Pb: Batteriet innehåller mer än 0,004 % bly
- Uttjänt elektrisk och elektronisk utrustning kan lämnas till följande insamlingsställen:
- Offentliga inrättningar för omhändertagande och återvinning (t.ex. miljöstationer)

16 GARANTI

Eventuella material- eller tillverkningsfel på redskapet åtgärdas av oss under den lagstadgade garantitiden genom reparation eller ersättningsprodukt, efter vårt gottfinnande. Garantitiden bestäms av gällande lag i det land där redskapet köptes.

- Inköpsställen för batterier
- Inlämningsställe inom det gemensamma återlämningsystemet för förbrukade batterier
- Ett av tillverkarens återlämningsställen (om tillverkaren inte är medlem i det gemensamma återlämningsystemet)

Ovanstående gäller bara för apparater, som installerats och sålts inom den Europeiska Unionen där det europeiska direktivet 2006/66/EC gäller. I länder utanför den Europeiska Unionen kan avvikande bestämmelser gälla för avfallshanteringen av elektriska och elektroniska apparater.

Information om förpackningen

Förpackningsmaterialen kan återvinnas. Avfallshandla förpackning miljövänligt.

Demontera batteriet innan maskinen skrotas (16)

Det integrerade batteriet måste demonteras och avfallshandteras miljövänligt innan maskinen skrotas.

1. Skruva ut skruvarna (16/1).
2. Ta av locket från batterifacket (16/2).
3. Koppla loss batteriet (16/3) och ta sedan ut det.
4. Sätt på locket igen och dra åt skruvarna.

14 KUNDTJÄNST/SERVICE

För frågor om garanti, reparationer och reservdelar, kontakta närmaste AL-KO servicecenter.

Kontaktinformation finns på internet:

www.alco-garden.com/service-contacts

Du hittar mer reservdelsinformation på:

www.alco-garden.com/spareparts

15 FÖRSÄKRAN OM ÖVERENSSTÄMMELSE

Vi förklarar härmed på eget ansvar att denna produkt i den form som den säljs på marknaden uppfyller kraven i de harmoniserade EU-direktiven, EU-säkerhetsstandarderna samt de produktspecifika standarderna. Försäkran om överensstämmelse är en del av bruksanvisningen och medföljer maskinen.

Vår garantiförsäkran gäller enbart om:

- Beakta denna bruksanvisning
- redskapet har hanterats korrekt
- originalreservdelar har använts

Garantin upphör att gälla vid:

- egenmäktiga reparationsförsök
- egenmäktiga tekniska förändringar
- ej avsedd användning

Garantin gäller inte för:

- lackskador som beror på normalt slitage
- Förslitningsdelar, som på reservdelsbladet är inramade

Garantitiden inleds i och med den första slutkundens köp av produkten. Datum på inköpskvittot gäller. Vänd er med detta garantidokument och kvittot till en återförsäljare eller närmaste auktoriserade kundtjänst. Köparens lagstadgade anspråk gentemot försäljaren berörs inte av denna förklaring.

OVERSETTELSE AV DEN ORIGINALE BRUKSANVISNINGEN

Innhold



1	Om denne bruksanvisningen	349	4.5.4	Avgrense korridorer (05/h).....	357
1.1	Symboler på tittelsiden	349	4.5.5	Avgrense fall (15).....	357
1.2	Tegnforklaringer og signalord	349	4.5.6	Legge opp kabelreserver (11).....	357
2	Produktbeskrivelse.....	349	4.5.7	Typiske feil ved legging av kabe- len (06).....	357
2.1	Leveransens omfang (01).....	349	4.6	Koble ladestasjon til strømforsynin- gen (08).....	357
2.2	Robot-gressklipper (02).....	350	4.7	Kontrollere forbindelsene på ladesta- sjonen (08)	358
2.3	Symboler på maskinen	350	4.8	Installasjon av Quick Homing-settet...	358
2.4	Betjeningsfelt (03).....	350	5	Igangsetting	358
2.5	Display	351	5.1	Lade batteriet (12).....	358
2.6	Menystruktur	351	5.2	Foreta grunninnstillinger.....	358
2.7	Ladestasjon (04).....	352	5.3	Still inn klippehøyde (14).....	358
2.8	Batteri	352	5.4	Utføre automatisk kalibreringskjøring.	359
2.9	Funksjonsbeskrivelse	352	5.5	Stille inn startpunkter.....	359
2.10	WLAN-radiomodul (WiFi) og AL-KO inTOUCH- Smart Garden-app	353	6	Betjening.....	360
3	Sikkerhet	353	6.1	Start apparatet manuelt.....	360
3.1	Tiltenkt bruk	353	6.2	Avbryte klippedrift.....	360
3.2	Mulig feil bruk.....	354	6.3	Klippe sideliggende flate (05/SF)	360
3.3	Sikkerhets- og beskyttelsesanordnin- ger.....	354	7	Innstillinger	360
3.3.1	Inntasting av PIN- og PUK-kode .	354	7.1	Åpne innstilling – generelt	360
3.3.2	Sensorer.....	354	7.2	Aktivere/deaktivere tastelyder	360
3.4	Sikkerhetshenvisninger.....	354	7.3	Aktivere/deaktivere Eco-modus	360
3.4.1	Operatør	354	7.4	Stille inn regnsensor.....	360
3.4.2	Personlig verneutstyr.....	354	7.5	Stille inn klippeprogram	361
3.4.3	Sikkerhet for personer og dyr.....	354	7.5.1	Stille inn klippeprogram – gene- relt.....	361
3.4.4	Maskinsikkerhet.....	355	7.5.2	Stille inn klippetider	361
3.4.5	El-sikkerhet.....	355	7.5.3	Smugmodus.....	361
4	Montering	355	7.6	inTOUCH.....	361
4.1	Pakke ut apparatet.....	355	7.7	Kantklipping ved manuell start	362
4.2	Planlegge klippeområder (05).....	355	7.8	Stille inn klipping av sideliggende fla- ter	362
4.3	Klargjøring av klippeområdene	355	7.9	Stille inn displaykontrast.....	362
4.4	Montere ladestasjonen (07/a, 17).....	356	7.10	Innstillingsbeskyttelse	362
4.5	Installere begrensingskabelen	356	7.11	Kalibrere på nytt	362
4.5.1	Koble begrensingskabelen til la- destasjonen (07/b).....	356	7.12	Tilbakestille til fabrikkinnstillinger	362
4.5.2	Legge begrensingskabelen (05)	356			
4.5.3	Ekskludere hindringer.....	356			

8	Vise informasjonen	362
9	Vedlikehold og pleie	363
9.1	Rengjøring	363
9.2	Regelmessig kontroll	363
9.3	Skifte skjærekniv	364
10	Feilsøking	364
10.1	Korrigerer apparat- og håndteringsfeil	364
10.2	Feilkoder og -reparasjon	365
11	Transport	368
12	Oppbevaring	368
12.1	Oppbevaring av robot-gressklipperen	368
12.2	Demontering og lagring av ladesøylen (18, 19)	368
12.3	Overvintring av begrensingskabelen	368
13	Avfallshåndtering	369
14	Kundeservice/service	369
15	Informasjon om samsvarserklæringen	370
16	Garanti	370

1 OM DENNE BRUKSANVISNINGEN

- Den tyske versjonen er den originale bruksanvisningen. Alle andre språkutgaver er oversettelse av den originale bruksanvisningen.
- Oppbevar bruksanvisningen alltid slik at du kan slå opp i den når du trenger informasjon om maskinen.
- Gi maskinen bare videre til andre personer sammen med denne bruksanvisningen.
- Les og følg sikkerhets- og varselhenviisningene i denne bruksanvisningen.

1.1 Symboler på tittelsiden

Symbol	Betydning
	Les grundig gjennom bruksanvisningen før oppstart. Dette er forutsetningen for sikkert arbeid og feilfri håndtering.
	Bruksanvisning

Symbol	Betydning
	Hånder li-ion-batterier forsiktig! Spesielt overhold merknadene for transport, lagring og deponering i denne bruksanvisningen.

1.2 Tegnforklaringer og signalord

⚠ FARE! Viser til en umiddelbart farlig situasjon som fører til død eller alvorlige personskader hvis den ikke unngås.

⚠ ADVARSEL! Viser til en potensielt farlig situasjon som kan føre til død eller alvorlige personskader hvis den ikke unngås.

⚠ FORSIKTIG! Viser til en potensielt farlig situasjon som kan føre til mindre eller moderate personskader hvis den ikke unngås.

⚠ ADVARSEL! Viser til en potensielt farlig situasjon som kan føre til materielle skader hvis den ikke unngås.

i MERK Spesiell informasjon for bedre forståelighet og håndtering.

2 PRODUKTBEKRIVELSE

Denne dokumentasjonen beskriver en helautomatisk, batteridrevet robot-gressklipper som beveger seg fritt på en plenflate. Klippehøyden kan justeres.

2.1 Leveransens omfang (01)

Leveransen omfatter posisjonene som er listet opp her. Sjekk om alle posisjonene er omfattet:

Nr.	Komponent
1	Robot-gressklipper
2	Hurtigveiledning
3	Bruksanvisning
4	Jordspiker *
5	Nettdel
6	Ladestasjon inkl. jordskruer (5 stk.)
7	Begrensingskabel *
8	Vinterdeksel *

* Modellavhengig (se Tekniske data)

2.2 Robot-gressklipper (02)







Nr.	Komponent
1	Betjeningsfelt med display (ligger innvendig)
2	STOPP-knapp (stopper maskinen umiddelbart og skjæreknivene innen 2 s)
3	Ladekontakter
4	Høydejustering (ligger innvendig)
5	Fremre ruller (svingbar)
6	Klippedekk
7	Drivhjul
8	Knivtallerken
9	Festeskrue
10	Ryddekniv
11	Skjærekniv
12	Batterispor

2.3 Symboler på maskinen

Symbol	Betydning
	Skadefare og fare for materielle skader som følge av gjenstander som kastes ut!
	Vær spesielt forsiktig ved håndtering!
	Hold hender og føtter unna skjæreverket!
	Overhold sikkerhetsavstanden!
	Les bruksanvisningen før driften settes i gang!
	Angi PIN-koden for å starte apparatet!





Symbol	Betydning
	Ikke kjør sittende på apparatet.

2.4 Betjeningsfelt (03)

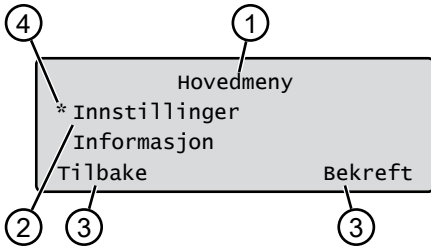
Nr.	Komponent
1	 (Home-knapp): Avbryt klippingen, maskinen kjører tilbake til ladestasjonen. Den starter automatisk neste dag på innstilt klippetid.
2	Regnsensor: Registrerer om det regner (se Kapittel 7.4 "Stille inn regnsensor", side 360).
3	Display: Viser den aktuelle driftstilstanden på apparatet, navnet på den valgte menyen, tilhørende menyelementer samt funksjoner som kan velges (se Kapittel 2.5 "Display", side 351).
4	 (piltaster): Velg menyelementer, øk eller reduser tallverdier, velg mellom innstillinger.
5	 (Start/pause-tast): <ul style="list-style-type: none"> ■ Trykk én gang: Start og avbryt klippingen manuelt. ■ Trykk to ganger: Fortsett klippingen umiddelbart etter å ha trykket på Home-knappen.
6	 (funksjonsknapper): Åpne funksjonen som vises rett over tasten på displayet.
7	 (På/av-knapp): Slå apparatet av og på.
8	 (menytast): Åpne hovedmenyen.

2.5 Display



Nr.	Indikering
1	Navn på den valgte menyen (her: HO- vedmeny)
2	Menyelementer i menyen: Det vises alltid bare to menyelementer (her: Inn- stillinger og Innformasjon). Med  og  kan flere menyelementer vises.
3	Funksjoner for det utvalgte menyelementet (her: Innstillinger). Med  og  kan funksjonene åpnes.
4	Asterisk for markering av vist menyelement (her: Innstillinger)

2.6 Menystruktur

Hovedmeny

Programmer

Ukeprogram se *Kapittel 7.5 "Stille inn klippeprogram"*, side 361

Startposisjon se *Kapittel 5.5 "Stille inn startpunkter"*, side 359

Programinfo se *Kapittel 8 "Vise informasjonen"*, side 362

Innstillinger

Tid se *Kapittel 5.2 "Foreta grunninnstillinger"*, side 358

Dato se *Kapittel 5.2 "Foreta grunninnstillinger"*, side 358

Språk se *Kapittel 5.2 "Foreta grunninnstillinger"*, side 358

PIN-kode se *Kapittel 5.2 "Foreta grunninnstillinger"*, side 358

Tastelyd se *Kapittel 7.2 "Aktivere/deaktivere tastelyder"*, side 360

EcoMode se *Kapittel 7.3 "Aktivere/deaktivere Eco-modus"*, side 360

Quick Homing Kit se *Kapittel 4.8 "Installasjon av Quick Homing-settet"*, side 358

Regnsensor se *Kapittel 7.4 "Stille inn regnsensor"*, side 360

Pause etter regn se *Kapittel 7.4 "Stille inn regnsensor"*, side 360

Regnkänsl. se *Kapittel 7.4 "Stille inn regnsensor"*, side 360

inTOUCH se *Kapittel 7.6 "inTOUCH"*, side 361

Kantklipping se *Kapittel 7.7 "Kantklipping ved manuell start"*, side 362

Sek. omraade Aktiv/Deaktivert se *Kapittel 7.8 "Stille inn klipping av sideliggende flater"*, side 362

Displaykontrast se *Kapittel 7.9 "Stille inn displaykontrast"*, side 362

Sikkerhetsinnstillin se *Kapittel 7.10 "Innstillingsbeskyttelse"*, side 362

Ny kalibrering se *Kapittel 7.11 "Kalibrere på nytt"*, side 362

Fabriksinnstilling se *Kapittel 7.12 "Tilbakestille til fabrikkinnstillingen", side 362*

Informasjon

Kniv service se *Kapittel 8 "Vise informasjonen", side 362*

Hardware se *Kapittel 8 "Vise informasjonen", side 362*

Software se *Kapittel 8 "Vise informasjonen", side 362*

Programinfo se *Kapittel 8 "Vise informasjonen", side 362*

Feil se *Kapittel 8 "Vise informasjonen", side 362*

2.7 Ladestasjon (04)

Nr.	Komponent
1	Bunnplate
2	LED for statusindikator
3	Ladekontakt
4	Home-knapp  *
5	Ladesøyle
6	Kabelsjakt
7	Hjulfordypning
8	Hull for jordskruer (9)
9	Jordskruer

* Modellavhengig (se Tekniske data)

2.8 Batteri

Brukeren kan skifte ut batteriet.

MERK Lad opp batteriet helt etter første gangs bruk. Batteriet kan lades i enhver ladetilstand. Avbrutt lading skader ikke batteriet. Batteriet kan bare lades når maskinen er slått på.

- Batteriet er delvis ladet ved levering. I normal drift lades batteriet regelmessig. Apparatet kjører tilbake til ladestasjonen for å gjøre dette.
- Den integrerte overvåkingselektronikken avslutter ladingen automatisk når ladestatusen blir 100 %.
- Ladingen fungerer bare med feilfri kontakt mellom ladekontaktene på ladestasjonen og apparatets kontaktflater.
- Ved temperaturer over 45 °C hindrer et innebygd vern at batteriet lades. Dette hindrer at batteriet blir ødelagt.

- Hvis batteriets driftstid reduseres betydelig til tross for at det er fulladet, skal batteriet skiftes ut.
- Hvis batteriet på grunn av aldring eller for lang lagring synker under terskelen som produsenten har angitt, kan det ikke lades igjen. Få batteri og overvåkingselektronikk kontrollert og evt. skiftet av en AL-KO forhandler, tekniker eller servicepartner.
- Batteristatusen vises på displayet. Batteristatusen skal kontrolleres etter ca. 3 måneder. Slå på apparatet, og les av batteristatusen for dette. Hvis batteriet er fortsatt ca. 30 % eller mindre ladet, sett apparatet i ladestasjonen og slå den på slik at batteriet lades. Hvis ladesøylen til lagring av ladestasjonen er tatt av (se *Kapittel 12.2 "Demontering og lagring av ladesøylen (18, 19)", side 368*), monter denne først i motsatt rekkefølge, og koble ladestasjonen til strømmettet igjen.
- Hvis det lekket ut elektrolytt i batterirommet: La et AL-KO serviceverksted reparere apparatet.
- Hvis batteriet er tatt ut av apparatet: Hvis øyne eller hender kommer i kontakt med elektrolytt, skal man skylle umiddelbart med vann. Oppsøk lege umiddelbart!

2.9 Funksjonsbeskrivelse

Bevegelse på plenflaten

Apparatet beveger seg fritt på et klippeområde begrenset av begrensingskabel. Orienteringen av apparatet foretas av sensorer som registrerer det elektromagnetiske feltet til begrensingskabelen.

Støter apparatet på en hindring, blir det stående og kjører videre i en annen retning. Hvis apparatet kommer i en situasjon hvor drift ikke er mulig, vises dette med en melding på displayet.

Hvis apparatet registrerer fuktighet med innkoblet regnsensor, går det automatisk tilbake til ladestasjonen.

Klipping og lading

Klippefasene veksler stadig med ladefasene. Hvis ladenivået til batteriet er redusert til en bestemt verdi (visning: 0 %) under klipping, går apparatet tilbake til ladestasjonen langs begrensingskabelen.

Klippeprogrammer er forhåndsinnstilte, og kan justeres på apparatet eller i appen.

Ved hver start av klippemotoren skiftes dreieretningen til denne, slik at brukstiden til skjæreknivene fordobles.

2.10 WLAN-radiomodul (WiFi) og AL-KO inTOUCH- Smart Garden-app

Robot-gressklipperen er utstyrt med en WLAN-radiomodul (WiFi). Dette muliggjør komfortabel styring, innstilling og overvåking via appen fra en mobil enhet (smarttelefon, nettbrett).

MERK Den mobile enheten trenger en internettilforbindelse for å bruke AL-KO inTOUCH Smart Garden-appen.

MERK For å holde robot-gressklipperen oppdatert på nyeste programvareversjon må WLAN-nettverket være koblet til internettet. AL-KO inTOUCH Smart Garden-appen informerer når det finnes nye programvareoppdateringer for robot-gressklipperen. Disse lastes ned automatisk.

AL-KO inTOUCH Smart Garden-app

AL-KO inTOUCH Smart Garden-appen fås for Android-baserte enheter i Google Play Store og for iOS-baserte enheter i Apple App Store:



Skann denne QR-koden for å se hvordan du installerer AL-KO inTOUCH Smart Garden-appen på smarttelefonen din. Du finner også tilleggsinformasjon om apparatet ditt her. Du kan da også koble smart-connected-apparatet til internettet.

MERK Robot-gressklipperen kan bare kobles til et 2,4 GHz WLAN-nettverk. 5 GHz WLAN-nettverk støttes ikke.

For å koble til AL-KO inTOUCH Smart Garden-appen må den WLAN-kompatible robot-gressklipperen og smarttelefonen befinne seg innenfor rekkevidden til en WLAN-ruter med tilstrekkelig signalstyrke (anbefaling: min. 50 %).

1. Start AL-KO inTOUCH Smart Garden-appen.
2. **En gang** Opprett brukerkonto:
 - Trykk på "Logg på / registrering" > "Registrer".
 - Angi e-postadresse og passord.
 - Aktiver boksen "Jeg har lest og forstått ...".
 - Trykk på "Registrer".
3. Logg deg på brukerkontoen du nettopp har opprettet.
4. Start forbindelsesassistenten ved å trykke på "Legg til ny enhet".
5. Flere anvisninger følger.

MERK Hvis robot-gressklipperen beveger seg i et område i hagen med dårlig eller uten WLAN-forbindelse, utføres innstillingene i AL-KO inTOUCH Smart Garden-appen først når robot-gressklipperen kommer tilbake til et område med gode signaler. Hvis WLAN-signalet til ruterer ikke er sterkt nok i hele hagen, kan rekkevidden utvides med en vanlig repeater.

Ved funksjonsfeil kan en forhandler hjelpe deg med den installerte AL-KO inTOUCH Smart Garden-appen. Robot-gressklipperen må være godkjent for forhandleren via AL-KO inTOUCH Smart Garden-appen.

Ved siden av fjerntilgang til en tilknyttet robot-gressklipper byr AL-KO inTOUCH Smart Garden-appen på videre funksjoner som f.eks. sammenkobling med andre AL-KO-apparater, Push-meldinger i tilfelle feil.

3 SIKKERHET

3.1 Tiltent bruk

Dette apparatet er utelukkende beregnet for bruk på privat område. Enhver annen anvendelse, så vel som ikke godkjent om- og påbygging, anses som upassende og har til følge at garantien blir ugyldig, at samsvaret går tapt, samt at produsenten fraskriver seg ethvert ansvar for skader som påføres brukeren eller tredjepart.

Grensene for bruk av apparatet er: Se Tekniske data.

3.2 Mulig feil bruk

Dette apparatet er ikke egnet for bruk på offentlige anlegg, i parker, idrettsanlegg, eller i jord- og skogbruk.

3.3 Sikkerhets- og beskyttelsesanordninger

⚠ ADVARSEL! Fare for personskader. Defekte sikkerhets- og beskyttelsesanordninger som er satt ut av kraft kan forårsake alvorlige skader.

- Sørg for å få reparert defekte sikkerhets- og beskyttelsesanordninger.
- Aldri sett sikkerhets- og beskyttelsesanordninger ut av funksjon.

3.3.1 Inntasting av PIN- og PUK-kode

Apparatet kan bare startes ved inntasting av en PIN-kode (Personal Identification Number). Dermed forhindres tukling av uvedkommende. Fabrikkinnstillingen av PIN-koden er **0000**. PIN-koden kan endres, se *Kapittel 5.2 "Foreta grunninnstillinger", side 358*.

Hvis PIN-koden angis feil 3 ganger, er det nødvendig å angi PUK (Personal Unlocking Key). Hvis denne også angis feil, må du vente i 24 timer før du kan taste koden på nytt.

- Oppbevar PIN- og PUK-kodene utgjengelig for uvedkommende.

3.3.2 Sensorer

Apparatet er utstyrt med flere sikkerhetssensorer. Det starter ikke automatisk etter utkobling via en sikkerhetssensor. Feilmeldingen vises på displayet, og den må kvitteres. Grunnen til utløsningen av sensoren, skal utbedres.

Løftesensor

Hvis apparatet løftes i løpet av driften på huset, slås kjøremotoren av og skjæreknivene stanser.

Støtsensorer for hinderdeteksjon

Apparatet er utstyrt med sensorer som ved kontakt med hindringer sørger for at kjøreretningen blir endret. Ved kollisjon med en hindring forskyves husets overdel lett, og støtsensoren utløses.

Hellingsensor kjøreretning/sideveis

Hvis en stigning eller et fall eller en sideveis skrånstilling som er større enn den innstilt for modellen, nås, snur apparatet eller endrer det kjøreretningen.

Regnsensor

Apparatet, avhengig av modell, er utstyrt med en regnsensor som avbryter klippingen ved regn i

aktiv tilstand og sørger for at apparatet kjører tilbake til ladestasjonen (se Tekniske data).

Frostsensor

Apparatet er utstyrt med en frostsensor som avgir en melding på apparatet eller en Push Notification i AL-KO inTOUCH Smart Garden-appen ved lave temperaturer (se Tekniske data). Temperaturen er innstillbar for meldingen.

Elektromagnetiske utslipp



Apparatet kan drives pålitelig i umiddelbar nærhet til andre robot-gressklippere (avstandsmål 0,5 m).

Signalet som brukes i begrensningskabelen tilsvarer det fra standarden definert av EGMF (sammenslutning av europeiske hageredskapsprodusenter) mht. elektromagnetiske utslipp.

3.4 Sikkerhetshenvisninger

3.4.1 Operatør

- Ungdommer under 16 år, personer med svekkede fysiske, sensoriske eller åndelige evner eller med manglende erfaring og kunnskap og personer som ikke kjenner til bruksanvisningen, må ikke bruke apparatet. Følg eventuelle sikkerhetsforskrifter med hensyn til brukerens minimumsalder som måtte gjelde i landet.
- Ikke bruk apparatet hvis du er under påvirkning av alkohol, narkotika eller medisiner.

3.4.2 Personlig verneutstyr

- For å unngå skader bruk forskriftsmessige klær og verneutstyr.
- Det personlige verneutstyret består av:
 - langbukser og solide sko
 - ved vedlikehold og pleie: vernehansker

3.4.3 Sikkerhet for personer og dyr

På offentlig tilgjengelige arealer skal man sette opp skilt rundt klippeområdet med følgende tekst:

⚠ ADVARSEL! Automatisk gressklipper i drift! Gå ikke nær apparatet! Hold barn og dyr under oppsyn!

- Kontroller personer og at personer, og spesielt barn, samt dyr ikke oppholder seg i nærheten av apparatet eller på apparatet under drift, og at de ikke leker med apparatet.
- Å sitte på apparatet og gripe inn i skjæreknivene er forbudt!

- Hold kropp og klær borte fra skjæreinneingen.
- Til beskyttelse av nattaktive dyr, f.eks. pinnsvin, driv ikke Robolinho om natten.

3.4.4 Maskinsikkerhet

- Kontroller før arbeid at ingen gjenstander (f.eks. grener, glass-, metall- og klesplagg, steiner, hagemøbler, hageredskaper eller leker) befinner seg i apparatets arbeidsområde. Disse kan skade skjæreknivene til apparatet, eller de kan skades av apparatet.
- Du skal kun benytte maskinen under følgende vilkår:
 - Maskinen er ikke tilsmusset.
 - Maskinen har ingen skader eller slitte deler.
 - Alle betjeningslementer fungerer.
 - Ladestasjon og nettdel samt elektriske turledninger er uskadede og fungerer.
- Bytt alltid defekte deler ut med originale reservedeler fra produsenten.
- Få apparatet reparert hvis det er skadet.
- Brukeren er ansvarlig for ulykker med apparatet hvor andre personer og annet utstyr er involvert.

3.4.5 El-sikkerhet

- Driv apparatet ikke når en hagespreder drives samtidig på klippeflaten.
- Du skal ikke sprute vann på maskinen.
- Maskinen må ikke åpnes.

4 MONTERING

4.1 Pakke ut apparatet

1. Åpne emballasjen forsiktig.
2. Ta alle komponenter forsiktig ut av emballasjen og sjekk for transportskader.
Merk: Ta ved transportskader kontakt med din AL-KO forhandler eller servicepartner.
3. Kontroller leveringsomfanget, se *Kapittel 2.1 "Leveransens omfang (01)", side 349*.

Hvis du sender apparatet videre, oppbevar originalemballasjen og følgepapirene. Disse er nødvendige for returforsendelsen.

4.2 Planlegge klippeområder (05)

Oppstillingssted for ladestasjonen (05/1)

- Kortest mulig vei til største klippeflate
- Jevnt underlag

- Beskyttet mot direkte sollys og kraftig påvirkning fra vær og vind
- Tilkoblingsmulighet for strømforsyning
- Fri tilgjengelighet for robot-gressklipperen

legging av begrensningskabelen (05)

Begrensningskabelen må legges i en uavbrutt sløyfe med urviseren.

Korridorer mellom klippeområder (05/h)

En korridor er et smalt sted på plenflaten, og kan brukes til å forbindelse to klippeflater.

Hovedflate og sideliggende flate(r) (05)

Hoved- og den sideliggende flaten er avgrenset av den samme, uavbrutte begrensningskabelen.

- Hovedflate (05/HF): Er plenflaten hvor ladestasjonen befinner seg og hvorfra apparatet kan klippe hele flaten automatisk.
- Sideliggende flate (05/SF): Er en plenflate hvor apparatet ikke kan nå fra hovedflaten, dvs. apparatet må ev. bæres for hånd til den sideliggende flaten. Sideliggende flater kan bearbeides i manuell drift.
- Lengde kantklipping: Ved bruk på tilstøtende områder kan lengden på begrensningskabelen legges inn. Med denne lengden foretas kantklippingen. Deretter klippes flaten iht. angitt tid.

Plassering av startpunkter (05/X0 – 05/X3)

Apparatet kjører langs begrensningskabelen frem til fastlagt startpunkt på fastlagt klippetid hvor det begynner å klippe.

Ved hjelp av startpunktene kan du bestemme hvilke områder på klippeflaten som klippes flere ganger.

4.3 Klargjøring av klippeområdene

1. Kontroller om plenflaten er større enn apparatets flateytelse. Ved for stor plenflate er resultatet en uregelmessig klippet plen. Reduser ev. plenflaten som skal klippes.
2. Før montering av ladestasjonen og begrensningskabelen samt idriftsetting av apparatet: Klipp plenflaten med en gressklipper på lav klippehøyde.
3. Fjern hindringer på plenflaten, eller ekskluder dem med begrensningskabelen (Ekskludere hindringer):
 - flate hindringer som kjøres over og som kan skade skjæreknivene (f.eks. flate steiner, overganger fra plenflate til terrasse eller veier, plater, kantsteiner osv.)

- hull og opphøyelser i plenflaten (f.eks. muldvarphull, gravde hull, kongler, falt frukt etc.)
- Bratte stigninger eller fall på mer enn verdiene angitt i de tekniske dataene
- vann (f.eks. dammer, bekker, svømmebasseng etc.) og grense til plenflaten
- busker og hekker som kan bli bredere

4.4 Montere ladestasjonen (07/a, 17)

1. Plasser ladestasjonen (05/1) rettvisklet til planlagt plassering av begrensingskabelen på følgende måte:
 - vannrett (kontroller med vaterpass)
 - rett og jevn inn- og utkjøring
 - ikke bølgert (ved etterfølgende skruiing av jordskrueene må ladesøylen ikke bøyes eller skrårstilles)
2. Fest ladestasjonen (07/1) med jordskrueene (07/2) på bakken.

Ladestasjonen kan også plasseres utenfor gressflaten (17). Da må begrensingskabelen legges slik som det fremgår av grafikken.

4.5 Installere begrensingskabelen

f MERK Hvis den medfølgende begrensingskabelen er for kort, avhengig av modellen, kan du bestille en forlengelseskabel hos AL-KO forhandleren din eller servicepartner.

4.5.1 Koble begrensingskabelen til ladestasjonen (07/b)

1. Ta begrensingskabelen (07/4) ut av emballasjen.
2. Ta dekslet på kabelsjakten (07/3) på tilkoblingen (07/A) av.
3. Avisoler enden på begrensingskabelen (07/6), og stikk i klemmen (07/7).
4. Lukk klemmen.
5. Før begrensingskabelen gjennom strekkavlastningen (07/5) med kabelreserve ut av kabelsjakten.

f MERK Med kabelreserven kan senere små korrekturer på kabelføringen fortsatt foretas.

6. Sett dekslet på kabelsjakten.

4.5.2 Legge begrensingskabelen (05)

Begrensingskabelen kan legges både på plenen og opptil 10 cm under gressstorven. Legging under gressstorven kan utføres av forhandleren.

Begge variantene kan kombineres om hverandre.

ADVARSEL! Fare for skader på begrensingskabelen. Hvis begrensingskabelen skades eller kuttes, er overføring av styresignalene til apparatet ikke lenger mulig. I dette tilfellet må begrensingskabelen repareres eller skiftes ut. Du får begrensingskabelen hos AL-KO.

- Legg begrensingskabelen alltid direkte på jorden. Sikre i tillegg med en jordspiker om nødvendig.
- Beskytt begrensingskabelen ved legging og ved drift mot skader.
- Graving og fjerning av mose må ikke foretas i nærheten av begrensingskabelen.

1. Fest begrensingskabelen med jordspiker med jevne mellomrom, eller legg den under jorden (i maks. 10 cm dybde).
2. Legg begrensingskabelen rundt om hindringer: se *Kapittel 4.5.3 "Ekskludere hindringer"*, side 356.
3. Anlegg korridorer mellom de enkelte klippeflatene: se *Kapittel 4.5.4 "Avgrense korridorer (05/h)"*, side 357.
4. For store stigninger eller fall ekskluderes: se *Kapittel 4.5.5 "Avgrense fall (15)"*, side 357.
5. Legg kabelreserver: se *Kapittel 4.5.6 "Legge opp kabelreserver (11)"*, side 357.
6. Etter fullstendig legging koble begrensingskabelen til på tilkoblingen (07/B) på ladestasjonen: se *Kapittel 4.5.1 "Koble begrensingskabelen til ladestasjonen (07/b)"*, side 356.

4.5.3 Ekskludere hindringer

Alt etter omgivelsene til arbeidsområdet skal begrensingskabelen legges i ulike avstander til hindringer. Bruk linjalen som du kan ta av emballasjen for måling av riktig avstand.

f MERK Ekskluderinger er bare nødvendig når de ikke kan registreres av støtsensorene til apparatet. Unngå for mange eller unødige eksklusjoner. Avsatser som er mindre enn 6 cm, må avgrenses ettersom apparatet ellers kan forårsake skader.

Avstand til murer, gjerdet, bed: minst 20 cm (05)

Apparatet kjører med en forskyvning utover på 20 cm langsetter begrensingskabelen. Derfor skal begrensingskabelen legges med en avstand på minst 20 cm til murer, gjerdet, bed osv.

Avstand til terrassekanter og brosteinsbelagte veier (09)

Når terrasse- eller veikanter er høyere enn plenflaten, skal en avstand på minst 20 cm overholdes. Hvis terrasse- eller veikanten på samme høyde med plenflaten, kan kablen legges helt inntil kanten.

Avstand fra hindringer til begrensningskabelen (05)

Hvis begrensningskabelen legges nøyaktig bort fra eller til en hindring, dvs. avstand 0 cm, kjører apparatet ut over begrensningskabelen. Begrensningskablene må da ikke legges i kryss (06/c), men legges parallelt (05/e).

Legging av begrensningskabelen rundt hjørner (05, 10)

- På innvendige hjørner (10/a): Legg begrensningskabelen diagonalt for å unngå at apparatet fanges i hjørnet.
- På ytterhjørner (05/j, 10/b): Legg begrensningskabelen i en spiss for å unngå kollisjon mellom apparatet og hjørnet.

4.5.4 Avgrense korridorer (05/h)

Følgende avstander skal overholdes for korridorer:

- Totalbredde: minst 60 cm
- Avstand fra begrensningskabelen til kanten: 20 cm
- Avstand mellom begrensningskablene: minst 20 cm

4.5.5 Avgrense fall (15)

Fall som er større enn det som er angitt i de tekniske dataene, må ekskluderes med begrensningskabelen (45 % = 45 cm fall per 1 m vannrett vanntrykket (se Tekniske data)).

Begrensningskabelen må ikke legges over et heng med mer enn 20 % fall. For å unngå problemer ved snuing må en avstand på 50 cm og 20 % fall overholdes. Hvis hellingen på ytterkanten av arbeidsområdet er mer enn 20 % på et sted, skal begrensningskabelen legges i en avstand fra 20 cm på det jevne terrenget fra begynnelsen av fallet.

4.5.6 Legge opp kabelreserver (11)

For å kunne flytte ladestasjonen eller utvide klippeområdet etter at klippeområdet er avgrenset, bør du legge opp kabelreserver i begrensningskabelen i regelmessige avstander.

Antall kabelreserver kan du opprette etter egen vurdering.

! MERK Ikke lag åpne sløyfer ved legging av kabelreserver.

1. Før begrensningskabelen rundt den aktuelle jordspikeren (11/1) og deretter tilbake til den forrige jordspikeren (11/3).
2. Før begrensningskabelen deretter videre til den aktuelle jordspikeren. Det oppstår en sløyfe. Kablene må ligge tett ved siden av hverandre.
3. Fest sløyfen ev. i midten med en ekstra jordspiker (11/2) på bakken.

4.5.7 Typiske feil ved legging av kabelen (06)

- Begrensningskabelreservene legges ikke i like lang sløyfe (06/a).
- Begrensningskabelen legges ikke riktig rundt hjørnene (06/b).
- Begrensningskabelen legges i kryss eller ikke med urviseren (06/c).
- Begrensningskabelen legges for unøyaktig slik at kantområdene på plenflaten ikke kan klippes (06/d).
- Begrensningskabelen legges ikke direkte ved siden av hverandre ved frem- og tilbakeføring fra kant til en hindring innenfor plenflaten (06/e).
- Startpunktene er satt for langt fra ladestasjonen (06/f).
- Begrensningskabelen legges ut over kanten til plenflaten (06/g).
- Ved legging av begrensningskabelen under skrides minsteavstanden for korridorer på 20 cm (06/h).
- Begrensningskabelen legges for nært, dvs. med en avstand på mindre enn 20 cm til hindringer som ikke kan kjøres over (06/i).

4.6 Koble ladestasjon til strømforsyningen (08)

1. Plasser nettdelen (08/1) på et tørt sted beskyttet mot direkte sollys i tilstrekkelig nærhet til ladestasjonen (08/2).
2. Skru kabelen (08/3) fast på nettdelen.
3. Stikk nettstøpslet (08/4) til adapteren i en stikkontakt (08/5) beskyttet mot regn.

! MERK Vi anbefaler å koble nettdelen til strømmettet via en jordfeilbryter med en nominell feilstrøm < 30 mA.

4.7 Kontrollere forbindelsene på ladestasjonen (08)

1. Kontroller om LED på forsiden av ladesøylen (13/1) lyser. Hvis dette ikke er tilfellet:
 - Trekk ut støpslet.
 - Kontroller alle pluggforbindelsene på strømforsyningen og begrensingskabelen for riktig feste eller skader.

Statusvisninger med LED

LED	Driftsstatuser
Gul	■ Lyser når strømforsyningen er intakt.

4.8 Installasjon av Quick Homing-settet

Quick Homing-settet brukes til rask kjøring av Robolinho tilbake i ladestasjonen.

 Skann denne QR-koden for å se hvordan du installerer Quick Homing-settet. Se også monteringsanvisningen 443565 "Quick Homing-sett – installasjon".

5 IGANGSETTING

Dette kapitlet beskriver handlingene og innstillingene som er nødvendige for å kunne ta apparatet i bruk for første gang. Sørg for å utføre alle igangsettingstrinn i rekkefølge.

For alle øvrige innstillinger se *Kapittel 7 "Innstillinger"*, side 360.

5.1 Lade batteriet (12)

















I normal drift lades batteriet til apparatet regelmessig.

i MERK Lad opp batteriet helt etter første gangs bruk. Batteriet kan lades i enhver ladetilstand. Avbrutt lading skader ikke batteriet. Batteriet kan bare lades når maskinen er slått på.

1. Sett apparatet (12/1) i ladestasjonen (12/3) slik at kontaktflatene til apparatet berører ladekontaktene til ladestasjonen.
2. Slå apparatet på med .
3. Displayet på apparatet viser **Batteriet opplades**. Hvis ikke: se *Kapittel 10 "Feilsøking"*, side 364.

5.2 Foreta grunninnstillinger

1. Åpne dekselklaffen.

2. Slå apparatet på med . Fastvare, kode og type vises.
3. I menyen for valg av språk velges språket med  eller . Bekreft med .
4. I menyen "Login" > "Angi PIN-kode" angis den forhåndsinnstilte PIN-koden, 0000. Velg siffer 0 etter hverandre med  eller , og bekreft med . Etter inntasting av PIN-koden, blir det gitt tilgang.
5. I menyen **Endre PIN-kode**:
 - Under **Angi ny PIN-kode** skal en ny PIN-kode som du selv velger, angis. Velg siffer for siffer etter hverandre med  eller , og bekreft med .
 - Under **Gjenta ny PIN-kode** angis den nye PIN-koden én gang til. Hvis begge inntastingene er identiske, vises **PIN-kode endret**.
6. Still inn aktuell dato i menyen **Angi dato** (format: DD.MM.20AA). Velg siffer for siffer etter hverandre med  eller , og bekreft med .
7. Still inn aktuelt klokkeslett i menyen **Angi tid** > **24h-Format** (format: TT:MM). Velg siffer for siffer etter hverandre med  eller , og bekreft med .

Grunninnstillingene er fullført. Statusen **Ikke kalibrert Trykk Start-knappen** vises.

5.3 Still inn klippehøyde (14)

Klippehøyden kan stilles inn trinnløst mellom 25–55 mm manuelt.

i MERK For automatisk kalibreringskjøring samt for innstilling av startpunkter anbefales en klippehøyde på 55 mm.

1. Åpne dekslet (14/1).
2. Still inn klippehøyden (den aktuelle klippehøyden vises i seglasset (14/3) i millimeter):
 - Øk klippehøyden (dvs. plenhøyden): Drei dreieknappen (14/2) med urviseren (14/+).
 - Reduser klippehøyden (dvs. plenhøyden): Drei dreieknappen (14/2) mot urviseren (14/-).
3. Lukk dekslet.

5.4 Utføre automatisk kalibreringskjøring

Sette apparatet i utgangsposisjonen (13)

1. Sett apparatet i utgangsposisjonen inne på klippeflaten:
 - min. 1 m til venstre og 1 m før ladestasjonen
 - med forsiden innrettet til begrensingskabelen

Starte kalibreringskjøring

1. Kontroller at det ikke finnes hindringer på området apparatet beveger seg på. Apparatet må kunne kjøre samtidig over begrensingskabelen med begge forhjulene. Fjern ev. hindringer midlertidig, eller legg kablene innover (minst 35 cm er nødvendig).
2. Start apparatet med . I displayet vises:
 - ! Advarsel ! Motor starter
 - Kalibrering , Fase [1]

Under kalibreringskjøring

Apparatet kjører først to ganger rett over begrensingskabelen til registrering av signalstyrken i begrensingskabelen og deretter videre til ladestasjonen hvor den blir stående.

- På displayet vises meldingen **Kalibrering fullført**.
- Batteriet lades.

i MERK Apparatet må stanse når det ankommer ladestasjonen. Hvis apparatet ikke treffer kontaktene når det kjører inn i ladestasjonen, kjører det videre på begrensingskabelen. Hvis apparatet kjører gjennom ladestasjonen, har kalibreringen mislykket. I dette tilfellet må ladestasjonen innrettes på nytt, og kalibreringen gjentas.

Etter kalibreringskjøringen

Den forhåndsinnstilte aktuelle klippe tiden vises. For alle øvrige innstillinger se *Kapittel 7 "Innstillinger", side 360*.

5.5 Stille inn startpunkter

For å garantere riktig drift og redusere antall feilmeldinger må sløyfelengden måles med funksjonen **Husk startposisjon**.

Lære startpunkter

1. Sett apparatet i ladestasjonen.
2. Slå apparatet på med .
3. Åpne hovedmenyen med .
4. eller * Programmer

5. eller * Startposisjon
6. eller * Husk startposisjon
7. eller * Definer startposisjon :
 - eller Start . Apparatet kjører langs begrensingskabelen.
 - eller Bekreft hvis apparatet har nådd ønsket startpunkt. Startpunktet lagres.
8. eller Angi startposisjon 1 hvis intet startpunkt ble bestemt under lærekjøringen. Hvis det ikke bestemmes startpunkt her, bestemmes startpunktene automatisk.
9. eller Startposis x: XXm hvis det siste startpunktet nås.

Bestemme startpunkter manuelt (05)

Det første startpunktet (05/X0) er forhåndsinnstilt, og befinner seg 1 m til høyre ved siden av ladestasjonen. Bak dette punktet kan flere startpunkter defineres (se Tekniske data).

Ved bestemmelse av startpunktene skal det tas hensyn til:

- Startpunktene må ikke settes for langt fra ladestasjonen eller for nært hverandre (06/f).
- Bruk bare så mange startpunkter som er nødvendige.

1. eller * Startposisjon
2. eller * punkt X1 ved [020m]

Velg sifrene med eller etter hverandre, og bekreft med .
3. eller * punkt X2 ved [075m]

Velg sifrene med eller etter hverandre, og bekreft med .
4. Bestem flere startpunkter om nødvendig.
5. Gå tilbake til hovedmenyen med .

6 BETJENING

6.1 Start apparatet manuelt

1. Slå apparatet på med .
For ikke-planlagt kantklipping: se *Kapittel 7.7 "Kantklipping ved manuell start"*, side 362.
2. Start apparatet manuelt med .

6.2 Avbryte klippedrift

- Trykk på på ladestasjonen (12/4) eller på apparatet.

Apparatet kjører automatisk tilbake til ladestasjonen. Dette sletter klippeplanen for den aktuelle dagen, men den starter på nytt neste dag til innstilt tid.

- Trykk på på apparatet. Klippingen avbrytes i en halv time.
- Trykk på på apparatet. Apparatet slås av.

MERK I faresituasjoner kan apparatet stoppes med STOPP-tasten (12/2).

6.3 Klippe sideliggende flate (05/SF)

1. Løft apparatet, og sett på den sideliggende flaten for hånd.
2. Slå apparatet på med .
3. Åpne hovedmenyen med .
4. eller * **Innstillinger**
5. eller * **Klippe område**
6. Velg klippetid med eller .
7. Start apparatet manuelt med .

Alt etter innstilling: Apparatet klipper i løpet av den innstilte tiden, og slår seg deretter av eller klipper til batteriet er tomt.

Etter klippingen av den sideliggende flaten settes apparatet tilbake til ladestasjonen for hånd.

7 INNSTILLINGER

7.1 Åpne innstilling – generelt

1. Åpne hovedmenyen med .
Merk: *Stjernen * foran menyelementet viser at dette er for tiden valgt.*
2. eller * **Innstillinger**

3. Med eller velges ønsket menyelement, bekreft med .
4. Foreta innstillinger.
Merk: *Menyelementene beskrives i avsnittene nedenfor.*
5. Gå tilbake til hovedmenyen med .

MERK Flere menyelementer: se *Kapittel 5.2 "Foreta grunninnstillinger"*, side 358.

7.2 Aktivere/deaktivere tastelyder

1. eller * **Tastelyd**
2. Aktiver/deaktiver tastelyder:
 - eller **Aktivere** : Aktivert tastelyd.
 - eller **Deaktivere** : Deaktiver tastelyd.

7.3 Aktivere/deaktivere Eco-modus

I Eco-modus går apparatet over i energisparemodus. Dermed reduseres energiforbruket og støyutslippene.

MERK Anbefales ikke eller er ikke mulig ved høyt og tett gress samt ved tett torv.

1. eller * **EcoMode**
2. Aktiver/deaktiver Eco-modus:
 - **Aktivere** : Aktivert Eco-modus.
 - **Deaktivere** : Deaktiver Eco-modus.

7.4 Stille inn regnsensor

MERK Klipping av tørt gress reduserer tilsmussing. Ved å aktivere regnsensoren og stille inn en forskinkelsestid kan det forhindre at apparatet klipper ved vått gress.

Når regnsensoren er aktivert, kjører apparatet tilbake til ladestasjonen hvis det begynner å regne. Der blir det til regnsensoren er tørket. Deretter venter det fortsatt en liten stund, den tiden forskinkelsen er stilt inn på, før den fortsetter klippingen. Følsomheten til regnsensoren kan stilles inn.

1. eller * **Regnsensor**
2. Aktiver/deaktiver regnsensor:
 - eller **Aktivere** : Aktivert regnsensoren.

- eller **Deaktivere** : Deaktiver regnsensoren.
3. Still inn forsinkelse på regnsensor:
- eller ***Pause etter regn**
 - **xx timer xx minutte**
Velg ønsket verdi for forsinkelse med eller , og bekreft med .
4. Still inn følsomhet på regnsensor:
- eller ***Regnkans1.**
 - Still inn ønsket verdi for følsomhet med eller , og ta i bruk med .

7.5 Stille inn klippeprogram

7.5.1 Stille inn klippeprogram – generelt

1. Åpne hovedmenyen med .
2. eller ***Programmer**
3. Med eller velges menyelementet, bekreft med .
4. Foreta innstillingene.
Merk: *Menyelementene beskrives i avsnittene nedenfor.*

7.5.2 Stille inn klippetider

i MERK Det må ligge minst 30 minutter mellom programmeringen av klippetidene og klippestart. Hvis ikke, starter apparatet snarest 30 min. etter siste knappbetjening.

I menyelementet **Ukeprogram** stilles dager og tider inn for når det skal klippes. Tilpass disse innstillingene ev. til hagens størrelse. Hvis det fortsatt kan ses uklippede områder etter ca. en uke, øk klippetidene.

1. eller ***ukeprogram**
 - eller ***Alle dager** [X]: Apparatet klipper hver dag til de innstilte dagene. Hvis **Alle dager** [] vises, klipper apparatet bare på de innstilte ukedagene.
 - eller ***Mandag** [X]...***Søndag** [X]: Apparatet klipper på den innstilte ukedagen til de innstilte tidene. Hvis f.eks. **Mandag** [] vises, klipper apparatet ikke på den aktuelle dagen.

- eller **Endre** : Aktiver den aktuelle dagen [X] eller deaktivert [], still inn tider, klippetype og startpunkter.
2. Foreta innstillinger for alle dager eller den respektive dagen:
 - f.eks. ***[M] 07:00-10:00** [?]: Normal klipping [M] fra klokken 07:00 – 10:00 med automatisk vekslende startpunkt 0 – 9 [?].
 - f.eks. ***[R] 16:00-18:00** [1]: Apparatet starter klokken 16:00 med kantklipping [R], og kjører langs hele begrensingskabelen. Deretter starter flateklippingen på startpunkt 1 [1]. Klokken 18:00 eller så snart batteriet er utladet, kjører apparatet tilbake til ladestasjonen.
 - F.eks. ***[P] 16:00-18:00** [3]: Apparatet starter klokken 16:00 på startpunkt 3 [3] med klipping i smugmodus [P]. Klokken 18:00 eller så snart batteriet er utladet, kjører apparatet tilbake til ladestasjonen.
 - eller **Endre** : Endre valgt innstilling.
 - eller **Fortsett** : Bekreft endret innstilling og gå videre til neste innstilling.
 3. eller **Gjem** : Lagre alle endrede innstillinger i menyelementet.

7.5.3 Smugmodus

Smugmodusen sørger for et bedre klipperesultat på trange steder.

1. Sett startpunkt i den trange passasjen (se *Kapittel 5.5 "Stille inn startpunkter", side 359*).
2. Start fra angitt startpunkt i smugmodus (se *Kapittel 7.5 "Stille inn klippeprogram", side 361*).
 - F.eks. ***[P] 16:00-18:00** [3]: Apparatet starter klokken 16:00 på startpunkt 3 [3] med klipping i smugmodus [P]. Klokken 18:00 eller så snart batteriet er utladet, kjører apparatet tilbake til ladestasjonen.

7.6 inTOUCH

En eksisterende forbindelse til en ruter kan frakobles. Dermed blir apparatet åpent i 30 minutter for en ny forbindelse.

MERK For å etablere en forbindelse senere må forbindelsen først kobles fra igjen, også hvis apparatet ikke har vært knyttet til en ruter.

1. eller *inTOUCH
2. **Koble fra forbindelsen**
Apparatet melder: Ferdig.
3. Bekreft med , og gå tilbake til menyen.

7.7 Kantklipping ved manuell start

For manuell start kan du stille inn her at apparatet starter med kantklipping.

Utfør kantklipping til programmerte klippetider: Stille inn klippetider.

1. eller *Kantklipping
2. eller *manuell start

7.8 Stille inn klipping av sideliggende flater

1. eller *Klippe område
2. Slå på klipping av tilstøtende flater:
 - eller Inaktiv :
Klipping av sideliggende flater er slått av.
 - eller Aktiv :
Klipping av tilstøtende flater er slått på. Apparatet klipper til batteriet er tomt.
3. Still inn klippetid:

eller Klippetid i min :
Apparatet klipper tilstøtende flate i innstilt tid. Den kan stilles inn:
30/60/90/120 min / til batteriet er tomt.
4. Still inn kantklipping av tilstøtende flate:

kantklipping .
5. Still inn sløyfelengden på tilstøtende flate: eller kantledning . Du kan stille inne sløyfelengder på mellom 10 m til 100 m i trinn på 10 m.

Apparatet klipper først kanten og deretter den tilstøtende flaten.

7.9 Stille inn displaykontrast

Hvis displayet bare kan leses av dårlig, f.eks. på grunn av direkte sollys, kan visningen forbedres ved å stille inn displaykontrasten.

1. eller *Displaykontrast
2. Med eller økes/reduseres displaykontrasten, bekreft med .

7.10 Innstillingsbeskyttelse

Hvis innstillingsbeskyttelsen er deaktivert, må PIN-koden angis bare kvittering av sikkerhetsrelevante feil.

1. eller *Sikkerhetsinnstilling
2. Aktiver/deaktiver innstillingsbeskyttelse:
 - oder Aktivere :
Aktiver innstillingsbeskyttelse.
 - eller Deaktivere :
Deaktiver innstillingsbeskyttelse.

7.11 Kalibrere på nytt

Hvis plassering eller lengde på begrensningskabelen er endret, eller hvis apparatet ikke lenger finner begrensningskabelen, er en ny kalibrering nødvendig.

1. eller Ny kalibrering
2. **Nullstill kalibrering?**
3. Utfør kalibreringsskjøring: Utføre automatisk kalibreringsskjøring.

7.12 Tilbakestille til fabrikkinnstillinger

Fabrikkinnstillingene til apparatet kan gjenopprettes før, f.eks., salg.

1. eller *Fabrikksinnstilling
Apparatet melder: **Fabrikksinnstilling gjenopprettet**

8 VISE INFORMASJONER

Menyen **Informasjon** brukes til visning av apparatdata. Du kan ikke foreta innstillinger i denne menyen.

1. Åpne hovedmenyen med .
2. eller *Informasjon
3. Velg menyelement med eller , og bekreft med .
Merk: Menyelementene beskrives i avsnittene nedenfor.
4. Gå tilbake til hovedmenyen med .

Kniv service

Servicevisningen viser hvor mange driftstimer er igjen før knivservice er nødvendig. Telleren kan tilbakestilles manuelt. Få knivservice utført av AL-KO forhandler, tekniker eller servicepartner.

Tilbakestill telleren for knivservice:

1.  eller  Bekreft 

Hardware

Viser informasjon om apparatet, f.eks. type, produksjonsår, driftstimer, serienummer, antall klippinger, total klippetid, antall ladesykluser, total ladetid, lengde på begrensingskabelens sløyfe.

Software

Viser programvareversjonen.

MERK Hold alltid programvaren til Robolinho-robotklipperen aktuell. Kontroller regelmessig fastvareversjonen, og oppdater denne om nødvendig. Robolinho-oppdateringsprogramvaren finner du på internett under: www.al-ko.com/shop/de/robolinho-autoupdater

Programinfo

Viser aktuelle innstillinger som f.eks. total klippetid ukentlig.

Feil

Viser de sist inntrufne feilmeldinger med dato, klokkeslett og feilkode.

9 VEDLIKEHOLD OG PLEIE

⚠ FORSIKTIG! Fare for personskader. Apparatdeler med skarpe kanter og bevegelige apparatdeler kan føre til skader.

- Bruk alltid vernehansker ved vedlikeholds-, stelle- og rengjøringsarbeider!

9.1 Rengjøring

ADVARSEL! Fare som følge av vann. Vann i robot-gressklipperen og i ladestasjonen fører til skader på elektriske komponenter.

- Sprøyt aldri robot-gressklipperen og ladestasjonen med vann.

Rengjøre robot-gressklipperen

⚠ FORSIKTIG! Fare for personskader på grunn av skjærekniv. Skjæreknivene er svært skarpe, og kan forårsake kuttskader.

- Bruk vernehansker!
- Sørg for at kroppsdelenene ikke kommer i kontakt med skjæreknivene.

Utføres én gang i uken:

1. Slå av apparatet med .
2. Tørk av husoverflaten med en feiekost, en børste, en fuktig klut eller en fin svamp.

3. Børst av underdelen, klippedekket og skjæreknivene med en børste.
4. Sjekk skjæreknivene for skader. Skift ev. ut: se *Kapittel 9.3 "Skifte skjærekniv", side 364.*

Rengjøre ladestasjonen

1. Fjern gressrester og løv og ev. andre gjenstander regelmessig fra ladestasjonen.
2. Tørk av ladestasjonen med en fuktig klut eller en fin svamp.

9.2 Regelmessig kontroll

Generell kontroll

1. Kontroller hele installasjonen én gang i uken for skader:
 - Apparat
 - Ladestasjon
 - Begrensingskabel
 - Nettdel
2. Defekte deler skiftes ut med originale reservedeler, eller fås skiftet ut på produsentens serviceverksted.

Kontroller at rullene beveger seg fritt

Utføres én gang i uken:

1. Fjern gressrester og tilsmussing grundig i områdene rundt rullene. Bruk en feiekost og en fille til dette.
2. Kontroller om rullene går lett rundt, og om de kan styres.
Merk: Hvis rullene går tregt eller ikke kan styres, få skiftet ut på produsentens serviceverksted.

Kontrollere kontaktflatene på robot-gressklipperen

1. Rengjør tilsmussing med en fille, og smør deretter med litt kontaktfett.

Kontrollere ladekontakter på ladestasjonen

1. Trekk ut støpslet.
2. Trykk og slipp ladekontaktene i retning av ladestasjonen. Ladekontaktene må fjæres tilbake til utgangsstilling.
Merk: Hvis ladekontaktene ikke fjæres tilbake, få skiftet ut på produsentens serviceverksted.

9.3 Skifte skjærekniv

⚠ FORSIKTIG! Fare for personskader på grunn av skjærekniv. Skjæreknivene er svært skarpe, og kan forårsake kuttskader.

- Bruk vernehansker!
- Sørg for at kroppsdelene ikke kommer i kontakt med skjæreknivene.

⚠ ADVARSEL! Skader på apparatet på grunn av feil reparasjon. Ved oppretting av bøyde, monterte skjærekniver kan knivtallerkenen skades.

- Rett ikke bøyde skjærekniver opp.
- Skift ut de bøyde skjæreknivene med originale reservedeler fra produsenten.

Slitte eller bøyde skjærekniver må skiftes ut.

1. Slå av apparatet med .
2. Legg apparatet ned med klippeknivene oppover.
3. Skru ut festeskruene.
4. Trekk skjæreknivene ut av knivsetet.
5. Rengjør knivsetet med en myk børste.
Merk: Skjæreknivene må slipes over hele lengden, og kan deretter også monteres vendt 180°, slik at levetiden fordobles.
6. Skift skjærekniv:
 - Hvis skjæreknivene ikke er vendt siden første montering: Vend skjæreknivene

180°, og sett inn i knivsetet igjen med den slipte siden pekende mot apparatet, og skru inn festeskruene igjen for hånd.

- Hvis skjæreknivene allerede er vendt én gang siden første montering: Sett nye skjærekniver inn i knivsetet igjen med den slipte siden pekende mot apparatet, og skru inn de nye festeskruene for hånd.
Merk: Kun originale reservedeler fra produsenten må brukes.

Ved sterk forurensning som ikke kan fjernes med en børste, må knivtallerkenen skiftes, ettersom ubalanse kan føre til økt støy og slitasje og funksjonsfeil.

Ryddeknivene må som regel ikke skiftes.

10 FEILSØKING

10.1 Korrigere apparat- og håndteringsfeil

⚠ FORSIKTIG! Fare for personskader. Apparatdeler med skarpe kanter og bevegelige apparatdeler kan føre til skader.

- Bruk alltid vernehansker ved vedlikeholds-, stelle- og rengjøringsarbeider!

ℹ MERK Ved feil som ikke er oppført i denne tabellen, eller som du ikke selv kan utbedre, henvend deg til vår kundeservice.

Feil	Årsak	Utbedring
Apparatet starter ikke.		
	Batteri er tomt.	Lad apparatet i ladestasjonen.
Apparatet kjører seg fast og graver seg ned. Hjulene går fortsatt rundt.		
	■ Støtsensorene utløses ikke.	Oppsøk serviceverkstedet til produsenten.
	■ Gresset er for høyt.	■ Øk klippehøyden og senk deretter trinnvis ned til ønsket høyde. ■ Klipp gresset kort med en gressklipper.
	■ Apparatet lar en ujevnhet tilbake på plenflaten.	Fjern ujevnheten.
Apparatet klipper til feil tid.		
	■ Apparatet har feil klokkeslett.	Still inn klokkeslett.
	■ Klippetiden er feil innstilt.	Still inn klippetidene.
	■ Apparatet mister tidsinnstillingene.	Batteripakken er defekt. Oppsøk serviceverkstedet til produsenten.

Feil	Årsak	Utbedring
Klipper ikke jevnt.		
	<ul style="list-style-type: none"> ■ Klippetiden er for kort. 	Programmer lengre klippetider.
	<ul style="list-style-type: none"> ■ Området som skal slås, er for stort. 	Reduser området som skal klippes.
	<ul style="list-style-type: none"> ■ Snitthøyden er på et for lavt trinn. 	Øk klippehøyden og senk deretter trinnvis ned til ønsket høyde.
	<ul style="list-style-type: none"> ■ Skjæreknivene er sløve. 	Vend eller ev. skift ut skjæreknivene.
Batteriets driftstid er betydelig redusert.		
	<ul style="list-style-type: none"> ■ Snitthøyden er på et for lavt trinn. 	Øk klippehøyden og senk deretter trinnvis ned til ønsket høyde.
	<ul style="list-style-type: none"> ■ Gresset er for høyt eller for fuktig. 	<ul style="list-style-type: none"> ■ La gresset tørke. ■ Snitthøyden settes på høyere trinn.
Apparatet vibrerer, eller lydstyrken er for høy.		
	Ubalanse i skjærekniven eller skjæreknivdrevet.	<ul style="list-style-type: none"> ■ Rengjør klippedekk. ■ Oppsøk serviceverkstedet til produsenten.
Batteriet lar seg ikke lade, eller for lav batterispenning		
	<ul style="list-style-type: none"> ■ Ladekontaktene på ladestasjonen er tilsmusset. ■ Kontaktflatene på apparatet er tilsmusset. 	Rengjør ladekontaktene og kontaktflatene.
	<ul style="list-style-type: none"> ■ Ladestasjonen mottar ikke strøm. 	Koble ladestasjon til strømforsyningen.
	<ul style="list-style-type: none"> ■ Apparatet treffer ikke ladekontaktene. 	<ul style="list-style-type: none"> ■ Sett apparatet i ladestasjonen og kontroller om ladekontakten ligger på. ■ Oppsøk serviceverkstedet til produsenten.
	<ul style="list-style-type: none"> ■ Batteripakkepakens levetid er utløpt. 	Oppsøk serviceverkstedet til produsenten.
	<ul style="list-style-type: none"> ■ Ladeelektronikk er defekt. 	Oppsøk serviceverkstedet til produsenten.
Visningen mislykkes.		
	Ingen riktig visning på skjermen	<ol style="list-style-type: none"> 1. Stopp enheten med STOP-knappen. 2. Bruk på/av-knappen  for å slå av enheten og slå den på igjen. 3. Erkjenne feil.

10.2 Feilkoder og -reparasjon

MERK Ved feil som ikke er oppført i denne tabellen, eller som du ikke selv kan utbedre, henvend deg til vår kundeservice.

Den komplette listen over feilkoder finner du på følgende adresse:

<https://alko-garden.com/robolinho-error-codes/>





Feilkode	Årsak	Utbedring
CN001: Tilt sensor	Hellingsensor har utløst: <ul style="list-style-type: none"> ■ maks. helling overskredet ■ Apparatet ble båret ■ For bratt helling 	Sett apparatet på en jevn flate, og kvitter feilen.
CN002: Lift sensor	Løftesensoren har utløst: <ul style="list-style-type: none"> ■ Apparatkapslingen ble beveget oppover av løft eller hindring. 	Fjern hindring.
CN005: Bumper deflected	Apparatet har kjørt på en hindring og kan ikke frigjøre seg selv (f.eks. kollisjon i nærheten av ladestasjonen).	<ul style="list-style-type: none"> ■ Sett apparatet på den fri, avgrensede plenflaten. ■ Korrigjer plasseringen av begrensingskabelen.
CN007: No loop signal	<ul style="list-style-type: none"> ■ Ikke noe sløyfesignal. ■ Begrensingskabel er defekt. ■ Sløyfesignal er for svakt. 	<ul style="list-style-type: none"> ■ Kontroller LED på ladestasjonen. ■ Kontroller strømforsyningen til ladestasjonen. Koble nettdelen fra og til strømmettet. ■ Kontroller begrensingskabelen for skader. Reparer defekt kabel.
CN008: Loop signal weak	<ul style="list-style-type: none"> ■ Sløyfesignal er for svakt. ■ Begrensingskabelen er gravet ned for dypt. 	<ul style="list-style-type: none"> ■ Kontroller LED på ladestasjonen. ■ Kontroller strømforsyningen til ladestasjonen. Koble nettdelen fra og til strømmettet. ■ Plasser begrensingskabelen i foreskrevet dybde, ev. fest direkte på plenen.
CN010: Bad position	<ul style="list-style-type: none"> ■ Apparatet har havnet utenfor den avgrensede plenflaten. ■ Begrensingskabelen har blitt lagt i kryss. 	<ul style="list-style-type: none"> ■ Sett apparatet på den fri, avgrensede plenflaten. ■ Korrigjer plasseringen av begrensingskabelen rundt svinger og hindringer. Fjern kryssing av kablene.
CN011: Escaped robot	Apparatet har havnet utenfor den avgrensede plenflaten.	Korrigjer plasseringen av begrensingskabelen rundt svinger og hindringer.
CN012: Cal: no loop CN015: Cal: outside	Feil under kalibrering: <ul style="list-style-type: none"> ■ Apparatet kan ikke finne begrensingskabelen. 	<ul style="list-style-type: none"> ■ Kontroller strømforsyningen til ladestasjonen. Koble nettdelen fra og til strømmettet. ■ Sett apparatet i foreskrevet kalibreringsposisjon, rett inn helt rettviskjet. Apparatet må kunne kjøre over begrensingskabelen.

Feilkode	Årsak	Utbedring
CN017: Cal: signal weak	Feil under kalibrering: <ul style="list-style-type: none"> ■ Sløyfesignal er for svakt. ■ Ikke noe sløyfesignal. ■ Begrensningskabel er defekt. 	<ul style="list-style-type: none"> ■ Sett apparatet i foreskrevet kalibreringsposisjon, rett inn helt rettvinklet. ■ Kontroller strømforsyningen til ladestasjonen. Koble nettdelen fra og til strømmettet. ■ Kontroller begrensningskabelen for skader.
CN018: Cal: Collision	Feil under kalibrering: <ul style="list-style-type: none"> ■ Apparatet har støtt på en hindring. 	Fjern hindring.
CN038: Battery	Batteri er tomt:	
	<ul style="list-style-type: none"> ■ Sløyfen til begrensningskabelen er for lang, for mange øy-effekter. 	Korriger plasseringen av begrensningskabelen.
	<ul style="list-style-type: none"> ■ Ved opplading ingen kontakt på ladekontaktene. 	<ul style="list-style-type: none"> ■ Rengjør ladekontaktene. ■ Sett apparatet i ladestasjonen og kontroller om ladekontakten ligger på. ■ Få ladekontaktene kontrollert og skiftet av produsentens servicepartner.
	<ul style="list-style-type: none"> ■ Hindringer nær ladestasjonen 	Fjern hindringer.
	<ul style="list-style-type: none"> ■ Apparatet har kjørt seg fast. 	Sett apparatet på den fri, avgrensede plenflaten.
	<ul style="list-style-type: none"> ■ Apparatet finner ikke ladestasjonen. 	<ul style="list-style-type: none"> ■ Kontroller begrensningskabelen for skader. ■ La produsentens serviceverksted se over begrensningskabelen.
	<ul style="list-style-type: none"> ■ Batteriet er oppbrukt. 	La produsentens serviceverksted skifte ut batteriet.
	<ul style="list-style-type: none"> ■ Ladeelektronikk er defekt. 	La produsentens serviceverksted skifte ut ladeelektronikken.
CN099: Recov escape	Automatisk utbedring av feil ikke mulig.	<ul style="list-style-type: none"> ■ Kwitter feilmelding manuelt. ■ Hvis feilen gjentar seg: La produsentens serviceverksted kontrollere apparatet.
CN104: Battery over heating	<ul style="list-style-type: none"> ■ Batteriet er for varmt (mer enn 60 °C). Ingen utladning er mulig. ■ Overvåkningselektronikken har nødutkoblet. 	<ul style="list-style-type: none"> ■ Slå av apparatet og la batteriet kjøle ned. ■ Ikke sett apparatet i ladestasjonen.

Feilkode	Årsak	Utbedring
CN110: Blade motor over heating	Klippemotoren er for varm (mer enn 80 °C).	<ul style="list-style-type: none"> ■ Slå av apparatet og la det kjøle ned. ■ Hvis feilen gjentar seg: La produsentens serviceverksted kontrollere apparatet.
CN119: R-Bumper deflected CN120: L-Bumper deflected	Apparatet har kjørt på en hindring og kan ikke frigjøre seg selv.	Fjern hindring.
CN128: Recov Impossible	<ul style="list-style-type: none"> ■ Apparatet har kjørt på en hindring og kan ikke frigjøre seg selv. ■ Apparatet har havnet utenfor den avgrensede plenflaten. 	Fjern hindring. <ul style="list-style-type: none"> ■ Sett apparatet på den fri, avgrensede plenflaten. ■ Korrigjer plasseringen av begrensningskabelen.
CN129: Blocked WL	Venstre hjulmotor er blokkert.	Fjern blokkering.
CN130: Blocked WR	Høyre hjulmotor er blokkert.	Fjern blokkering.
CN135: Battery disconnect	Apparatet er slått av under drift av batteriet.	Kontroller batteriet skift ev. ut.

11 TRANSPORT

Gå frem som følger for transport av apparatet:

1. Stopp apparatet med  eller stoppknappen.
2. Slå av apparatet med .
3. Løft apparatet med begge hendene på huset:
 - Skjæreknivene må ikke berøres.
 - Skjæreknivene må alltid peke bort fra kroppen.

12 OPPBEVARING

12.1 Oppbevaring av robot-gressklipperen

Oppbevar apparatet over vinteren eller når den skal være ute av drift i mer enn 30 dager.

1. Lad batteriet helt opp.
2. Apparatet rengjøres grundig (se *Kapittel 9.1 "Rengjøring", side 363*).
3. Oppbevaring av apparatet:
 - stående på alle rullene
 - på et tørt, frostfritt sted
 - utenfor barns rekkevidde
4. Batteristatusen skal kontrolleres etter ca. 3 måneder (se *Kapittel 2.8 "Batteri", side 352*).

12.2 Demontering og lagring av ladesøylen (18, 19)

Oppbevar og lagre ladesøylen over vinteren eller når den skal være ute av drift i mer enn 30 dager.

1. Koble nettdelen fra strømmen, og koble fra ladestasjonen.
2. Demontering av ladesøylen:
 - Skru ut begge skruene (18/1) og (18/2) på ladesøylen (18/3).
 - Trykk på begge tastene (18/4, 19/1) samtidig for å låse opp ladesøylen.
 - Vipp ladesøylen (19/a).
 - Løsne pluggforbindelsene (19/2) og (19/3).
 - Lukk åpningen av sokkelen (19/4) med vinterdeksel (19/5) (19/b), se tekniske data.
3. Oppbevaring av ladesøylen (se *Kapittel 12.1 "Oppbevaring av robot-gressklipperen", side 368*).

12.3 Overvintring av begrensningskabelen

Begrensningskabelen kan bli værende i bakken, og trenger ikke å fjernes.

13 AVFALLSHÅNTERING

Merknad om WEEE-direktivet



■ Elektro- og elektronikkapparater hører ikke til i husholdningsavfallet, men skal tilføres atskilt for avfallshåndtering eller deponering.

- Gamle batterier eller batteripakker som ikke er montert fast på det gamle apparatet, må tas av før overlevering. Avfallshåndteringen av disse reguleres av batteridirektivet.
- Eiere eller brukere av elektro- og elektronikkapparater er forpliktet av lov til retur etter avsluttet bruk av apparatene.
- Sluttbrukeren bærer egenansvar for sletting av personopplysninger på det gamle apparatet som deponeres.

Symbolet med søppelspann med strek over betyr at elektro- og elektronikkapparater ikke kan kastes i husholdningsavfallet.

Elektro- og elektronikkapparater kan leveres gratis inn på følgende steder.

- offentlige avfallshåndterings- eller innsamlingssteder (f.eks. kommunale renovasjonsstasjoner)
- butikker for elektroapparater (fysiske og virtuelle) såfremt butikken er forpliktet til retur eller tilbyr dette frivillig.

Dette gjelder bare for apparater som er installert og solgt i EU-landene og som underligger kravene i EU-direktivet 2012/19/EU. I landene utenfor Den europeiske union kan avvikende bestemmelser for avfallsbehandling av elektro- og elektronikkapparater gjelde.

Merknad om batteridirektivet (BattG)



■ Gamle batterier og batteripakker hører ikke til i husholdningsavfallet, men skal tilføres atskilt for avfallshåndtering eller deponering!

- For sikkert henting av batterier og batteripakker fra elektromaskiner, og for informasjon om deres type eller kjemiske system, følg de videre angivelsene i betjenings- og monteringsanvisningen.
- Eiere eller brukere av batterier og batteripakker er forpliktet av lov til retur etter avsluttet bruk av apparatene. Returen begrenser seg til innlevering av mengder som er vanlige i en husholdning.

Gamle batterier kan inneholde skadestoffer eller tungmetaller som kan skade miljøet og føre til helseskader. En vurdering av de gamle batteriene og bruken av ressursene som de inneholder, bidrar til å beskytte disse to viktige områdene.

Symbolet med søppelspann med strek over betyr at batterier og batteripakker ikke kan kastes i husholdningsavfallet.

Hvis tegnene Hg, Cd eller Pb i tillegg finnes under søppelspannet, står dette for følgende:

- Hg: Batteriet inneholder mer enn 0,0005 % kvikksølv
- Cd: Batteriet inneholder mer enn 0,002 % kadmium
- Pb: Batteriet inneholder mer enn 0,004 % bly

Batteripakker og batterier kan leveres gratis inn på følgende steder:

- offentlige avfallshåndterings- eller innsamlingssteder (f.eks. kommunale renovasjonsstasjoner)
- butikker som fører batterier og batteripakker
- felles returforetak for retur av gamle apparater-batterier
- produsentens returmottak (hvis denne ikke er en del av det felles retursystemet)

Dette gjelder bare for batteripakker og batterier som er solgt i EU-landene og som underligger kravene i EU-direktivet 2006/66/EF. I landene utenfor Den europeiske union kan avvikende bestemmelser for avfallsbehandling av batteripakker og batterier gjelde.

Merknader om emballasje

Pakningsmaterialene kan resirkuleres. Sørg for miljøvennlig avfallshåndtering av emballasjen.

Ta batteriet ut før det kasseres (16)

Det innebygde batteriet må demonteres før apparatet avhendes, og må kastes miljøriktig separat.

1. Skru ut skruene (16/1).
2. Ta dekslet av batterirommet (16/2).
3. Koble batteriet (16/3) fra, og ta det ut.
4. Sett dekslet på igjen, og skru i skruene igjen.

14 KUNDESERVICE/SERVICE

Ved spørsmål om garanti, reparasjon eller reservedeler henvend deg til det nærmeste AL-KO-serviceverkstedet. Dette finner du på Internett på følgende adresse:

www.alko-garden.com/service-contacts

Flere opplysninger om reservedeler finner du på: www.alko-garden.com/spareparts

15 INFORMASJON OM SAMSVARSERKLÆRINGEN

Herved erklærer vi med enevansvar at dette produktet, i denne utførelsen, er i samsvar med kra-

vene i EU-direktivene, EU-sikkerhetsstandardene og de produktspesifikke standardene. Samsvarserklæringen er en del av bruksanvisningen, og er vedlagt maskinen.

16 GARANTI

Vi utbedrer eventuelle material- eller produksjonsfeil på maskinen innenfor den lovmessige foreldelsesfristen for mangelskrav ved at vi velger å foreta en reparasjon eller levere et nytt produkt. Foreldelsesfristen fastlegges ut fra gjeldende lovgivning i landet hvor maskinen ble kjøpt.

Vår garanti gjelder kun ved:

- overholdelse av bruksanvisningen
- Sakkyndig behandling
- Bruk av originale reservedeler

Garantien gjelder ikke ved:

- Egenutførte reparasjonsforsøk
- Egenutførte tekniske endringer
- Ikke tiltenkt bruk

Følgende omfattes ikke av garantien:

- Lakkskader som skyldes normal slitasje
- Slitasjedeler som på reservedelskortet er merket med xxxxxx (x) ramme

Garantitiden begynner å løpe med kjøpet til den første sluttbrukeren. Fakturadatoen er utslagsgivende. Ved garantikrav henvender du deg til din forhandler eller til nærmeste autoriserte kundeservice med denne garantierklæringen og den originale kvitteringen. De lovbestemte mangelfordringene fra kjøper overfor selger forblir uberørt gjennom denne erklæringen.

KÄÄNNÖS ALKUPERÄISESTÄ KÄYTTÖOHJEESTA

Sisällysluettelo

1	Tietoa käyttöohjeesta	372	4.5.3	Esteiden rajaaminen alueen ulkopuolelle.....	379
1.1	Kansilehden symbolit.....	372	4.5.4	Käytävien rajaaminen (05/i)	380
1.2	Merkkien selitykset ja huomiosanat... ..	372	4.5.5	Kaltevien pintojen rajaaminen alueen ulkopuolelle (15).....	380
2	Tuotekuvas.....	372	4.5.6	Varakaapelin varaaminen (11).....	380
2.1	Toimituksen sisältö (01).....	372	4.5.7	Tyypillisiä virheitä kaapelin vetämisessä (06)	380
2.2	Robottiruohonleikkuri (02).....	373	4.6	Latausaseman liittäminen verkkovirtaan (08).....	381
2.3	Laitteessa käytettävät merkinnät	373	4.7	Latausaseman yhteyksien tarkistaminen (08).....	381
2.4	Ohjauspaneeli (03)	373	4.8	Quick Homing Kit -sarjan asentaminen	381
2.5	Näyttö	374	5	Käyttöönotto	381
2.6	Valikkorakenne	374	5.1	Akun lataaminen (12).....	381
2.7	Latausasema (04).....	375	5.2	Perusasetukset	381
2.8	Akku.....	375	5.3	Leikkuukorkeuden säätö (14).....	382
2.9	Toimintokuvaus.....	375	5.4	Automaattinen kalibrointi	382
2.10	Langaton WiFi-moduuli ja AL-KO inTOUCH Smart Garden -sovellus	376	5.5	Aloituskohtien asettaminen	382
3	Turvallisuus	376	6	Käyttö	383
3.1	Käyttötarkoituksen mukainen käyttö ..	376	6.1	Laitteen manuaalinen käynnistäminen	383
3.2	Mahdollinen vääränlainen käyttö	377	6.2	Leikkaamisen keskeyttäminen	383
3.3	Turvalaitteet ja suojukset	377	6.3	Sivualueen leikkaaminen (05/NF)	383
3.3.1	PIN- ja PUK-koodien syöttö.....	377	7	Asetukset.....	383
3.3.2	Tunnistimet.....	377	7.1	Asetuksien hakeminen näyttöön – yleistä	383
3.4	Turvallisuusohjeet.....	377	7.2	Painikeäänien aktivointi/deaktivointi... ..	383
3.4.1	Käyttäjät	377	7.3	Eco-tilan aktivointi/deaktivointi	383
3.4.2	Henkilönsuojaimet.....	377	7.4	Sadetunnistimen säätäminen	384
3.4.3	Ihmisten ja eläinten turvallisuus ..	377	7.5	Leikkuuohjelman asettaminen.....	384
3.4.4	Laiteturvallisuus.....	378	7.5.1	Leikkuuohjelman asettaminen – yleistä.....	384
3.4.5	Sähköturvallisuus	378	7.5.2	Leikkuuaikojen asettaminen.....	384
4	Asennus	378	7.5.3	Väyläleikkuutila	385
4.1	Laitteen purkaminen pakkauksesta ...	378	7.6	inTOUCH.....	385
4.2	Leikkuualueiden suunnittelu (05).....	378	7.7	Reunaleikkuu manuaalisesti käynnistettäessä.....	385
4.3	Leikkuualueen valmistelu.....	378			
4.4	Latausaseman kokoaminen (07/a, 17).....	379			
4.5	Rajoituskaapelin kytkeminen	379			
4.5.1	Rajoituskaapelin kytkeminen latausasemaan (07/b)	379			
4.5.2	Rajoituskaapelin asennus (05)....	379			

7.8	Sivualueleikkuun säätäminen	385
7.9	Näytön kontrastin säätö	385
7.10	Asetuksien suojaus	385
7.11	Uudelleenkalibrointi	385
7.12	Tehdasasetusten palauttaminen	386
8	Tietojen näyttäminen	386
9	Huolto ja hoito	386
9.1	Puhdistus	386
9.2	Säännölliset tarkastukset	386
9.3	Leikkuuterien vaihto	387
10	Ohjeet häiriötilanteissa	387
10.1	Laittevikojen ja käsittelyvirheiden korjaus	387
10.2	Vikakoodit ja vikojen korjaaminen	389
11	Kuljetus	391
12	Säilytys	391
12.1	Robottiruohonleikkurin säilytys	391
12.2	Latauspylvään irrottaminen ja säilytys (18, 19)	392
12.3	Rajoituskaapelin talvisäilytys	392
13	Hävittäminen	392
14	Asiakaspalvelu ja huolto	393
15	Vaatumusten mukaisuusvakuutukseen liittyviä tietoja	393
16	Takuu ja tuotevastuu	393

1 TIETOA KÄYTTÖOHJEESTA

- Saksankielinen versio on alkuperäinen käyttöohje. Kaikki muut kieliversiot ovat alkupe-
räisen käyttöohjeen käännöksiä.
- Säilytä käyttöohje aina siten, että voit tarvittaessa tarkistaa siitä tarvitsemasi laitetta koskevat tiedot.
- Luovuta käyttöohje aina laitteen mukana.
- Lue käyttöohjeeseen sisältyvät turvallisuusohjeet ja varoitukset ja noudata niitä.

1.1 Kansilehden symbolit

Symboli	Merkitys
	Lue tämä käyttöohje ehdottomasti huolellisesti läpi ennen käyttöönottoa. Käyttöohjeen lukeminen on laitteen turvallisen ja häiriöttömän käytön edellytys.
	Käyttöohje
	Käsittele litiumioniakkuja varovasti! Noudata etenkin kuljetusta, varastointia ja hävittämistä koskevia ohjeita tässä käyttöohjeessä!

1.2 Merkkien selitykset ja huomiosanat

⚠ VAARA! Tarkoittaa välittömän vaaran aiheuttavaa tilannetta, joka aiheuttaa kuoleman tai vakavan loukkaantumisen, jos sitä ei vältetä.

⚠ VAROITUS! Tarkoittaa mahdollisesti vaarallista tilannetta, joka voi aiheuttaa kuoleman tai vakavan loukkaantumisen, jos sitä ei vältetä.

⚠ VARO! Tarkoittaa mahdollisesti vaarallista tilannetta, joka voi aiheuttaa lievän tai keskivaikean loukkaantumisen, jos sitä ei vältetä.

⚠ HUOMAUTUS! Tarkoittaa tilannetta, joka voi aiheuttaa aineellisia vahinkoja, jos sitä ei vältetä.

ℹ HUOMAUTUS Lisätietoja laitteesta ja sen käytöstä.

2 TUOTEKUVAAUS

Tässä käyttöohjeessa kuvataan täysin automaattista, akkukäyttöistä robottiruohonleikkuria, joka liikkuu vapaasti ruohikolla. Leikkuukorkeus on säädettävissä.

2.1 Toimituksen sisältö (01)

Toimitus sisältää tässä mainitut osat. Tarkista, ovatko kaikki osat mukana:

Nro	Osa
1	Robottiruohonleikkuri
2	Pikaohje
3	Käyttöohje
4	Maakiilat*

Nro	Osa
5	Verkkoalaite
6	Latausasema kiinnitysruuveineen (5 kpl)
7	Rajoituskaapeli*
8	Talvisuoja*

* mallikohtainen (katso tekniset tiedot)

2.2 Robottiruohonleikkuri (02)







Nro	Osa
1	Ohjauspaneeli ja näyttö (sisäpuolella)
2	STOP-painike (pysäyttää laitteen välittömästi ja leikkuuterät 2 sekunnin kuluessa)
3	Latauskoskettimet
4	Korkeussäätö (sisäpuolella)
5	Etupyörät (ohjautuvia)
6	Leikkuukoneiston kansi
7	Vetopyörä
8	Terälautanen
9	Kiinnitysruuvi
10	Poistoterä
11	Leikkuuterä
12	Akkukotelo

2.3 Laitteessa käytettävät merkinnät

Symboli	Merkitys
	Ulos sinkoavien esineiden aiheuttama tapaturmavaara ja omaisuusvahinkojen vaara!
	Käsittele erityisen varovasti!
	Pidä kädet ja jalat loitolla teräkooneistosta!
	Noudata turvaetäisyyttä!

Symboli	Merkitys
	Lue käyttöohje ennen käyttöönottoa!
	Laitteen käynnistämistä varten on syötettävä PIN-koodi!
	Laitteessa ei saa ajaa mukana!

2.4 Ohjauspaneeli (03)

Nro	Osa
1	 (Home-painike): Leikkuun keskeyttäminen, laite ajaa takaisin latausasemaan. Se käynnistyy jälleen seuraavana päivänä automaattisesti säädettyinä leikkuaikana.
2	Sadetunnistin: Sateen tunnistaminen (katso <i>Luku 7.4 "Sadetunnistimen säätäminen"</i> , sivu 384).
3	Näyttö: Laitteen vallitsevan käyttötilan sekä valitun valikon nimen, valikkokoh-tien ja valittavissa olevien toimintojen näyttö (katso <i>Luku 2.5 "Näyttö"</i> , si-vu 374).
4	  (nuolipainikkeet): Valikkokohtien valinta, numeroarvojen suurentaminen ja pienentäminen, eri asetuksien valinta.
5	 (Start/Pause-painike): <ul style="list-style-type: none"> ■ Paina kerran: Leikkuun manuaalinen käynnistäminen ja keskeyttäminen. ■ Paina kaksi kertaa: Leikkuun jatka-minen heti Home-painikkeen paina-misen jälkeen.
6	 (toimintopainikkeet): Näytös-sä painikkeen yläpuolella näkyvän toi-minnon valinta.
7	 (On/Off-painike): Laitteen kytkemi-nen päälle ja pois päältä.
8	 (valikkopainike): Päävalikon haku näyttöön.

2.5 Näyttö

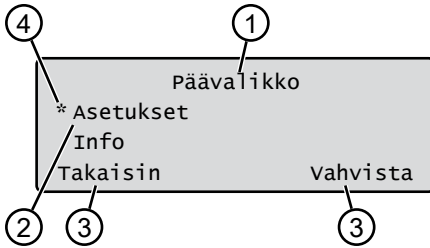

Nro	Näyttö
1	Valitun valikon nimi (tässä: Päävalikko)
2	Valikon sisältämät valikkokohtat. Kerrallaan näytetään vain kaksi valikkokohtaa (tässä: Asetukset ja Info). Muut valikkokohtat saadaan näkyviin painikkeilla ▲ ja ▼ .
3	Valitun valikkokohtadan toiminnot (tässä: Asetukset). Toiminnot saadaan näkyviin painikkeilla □ ja □ .
4	Näytettävää valikkokohtaa merkitsevä tähti (tässä: Asetukset)

2.6 Valikkorakenne

Päävalikko

Ohjelmat

Viikko-ohjelma katso *Luku 7.5 "Leikkuuohjelman asettaminen", sivu 384*

Aloituskohdat katso *Luku 5.5 "Aloituskohtien asettaminen", sivu 382*

Ohjelmatiedot katso *Luku 8 "Tietojen näyttäminen", sivu 386*

Asetukset

kellonaika katso *Luku 5.2 "Perusasetukset", sivu 381*

Päivämäärä katso *Luku 5.2 "Perusasetukset", sivu 381*

Kieli katso *Luku 5.2 "Perusasetukset", sivu 381*

PIN-koodi katso *Luku 5.2 "Perusasetukset", sivu 381*

Painikeäännet katso *Luku 7.2 "Painikeäänien aktivointi/deaktivointi", sivu 383*

EcoMode katso *Luku 7.3 "Eco-tilan aktivointi/deaktivointi", sivu 383*

Quick Homing Kit katso *Luku 4.8 "Quick Homing Kit -sarjan asentaminen", sivu 381*

Sadetunnistin katso *Luku 7.4 "Sadetunnistimen säätäminen", sivu 384*

Sadetunnistimen viive katso *Luku 7.4 "Sadetunnistimen säätäminen", sivu 384*

Sadeant. herkk. katso *Luku 7.4 "Sadetunnistimen säätäminen", sivu 384*

inTOUCH katso *Luku 7.6 "inTOUCH", sivu 385*

Reunaleikkuu katso *Luku 7.7 "Reunaleikkuu manuaalisesti käynnistetäessä", sivu 385*

Sivualue aktiivinen/ei aktiivinen katso *Luku 7.8 "Sivualueleikkuun säätäminen", sivu 385*

Näytön kontrasti katso Luku 7.9 "Näytön kontrastin säätö", sivu 385

Asetuksien suojaus katso Luku 7.10 "Asetuksien suojaus", sivu 385

Uudelleenkalibrointi katso Luku 7.11 "Uudelleenkalibrointi", sivu 385

Tehdasasetukset katso Luku 7.12 "Tehdasasetusten palauttaminen", sivu 386

Info

Terähuolto katso Luku 8 "Tietojen näyttäminen", sivu 386

Laitteisto katso Luku 8 "Tietojen näyttäminen", sivu 386

Ohjelmisto katso Luku 8 "Tietojen näyttäminen", sivu 386

Ohjelmatiedot katso Luku 8 "Tietojen näyttäminen", sivu 386

Häiriöt katso Luku 8 "Tietojen näyttäminen", sivu 386

2.7 Latausasema (04)

Nro	Osa
1	Alustalevy
2	Tilanäytön led-valo
3	Latauskosketin
4	Home-painike (🏠)*
5	Latauspylväs
6	Kaapelikanava
7	Pyöräsyvennys
8	Kiinnitysruuvien (9) aukot
9	Kiinnitysruuvit

* mallikohtainen (katso tekniset tiedot)

2.8 Akku

Käyttäjä voi vaihtaa akun.

📌 HUOMAUTUS Lataa akku täyteen ennen ensimmäistä käyttökertaa. Akku voidaan ladata milloin tahansa. Lataamisen keskeyttäminen ei vioita akkua. Akun lataaminen on mahdollista vain, kun laite on kytketty päälle.

- Akku on toimitustilassa osittain ladattu. Normaaliassa käytössä akku latautuu säännöllisesti. Laite ajaa sitä varten latausasemaan.
- Integroitu valvontaelektroniikka lopettaa latauksen automaattisesti, kun 100 %:n lataus-tila on saavutettu.
- Lataus onnistuu vain, kun latausaseman latauskoskettimilla on kunnollinen kontakti laitteen kosketuspintoihin.

- Yli 45 °C:een lämpötilassa sisäänrakennettu suojakytke estää akun lataamisen. Näin vältetään akun rikkoutuminen.
- Jos akun käyttöaika lyhenee merkittävästi täyslatauksesta huolimatta, akku on vaihdettava itse.
- Jos akku on tyhjentynyt valmistajan määräämän kynnyksen alapuolelle vanhenemisen tai liian pitkän varastointiajan johdosta, akkua ei enää voi ladata. Akku ja valvontaelektroniikka on annettava AL-KO-jälleenmyyjän, korjaajan tai huoltoliikkeen tarkastettavaksi ja tarvittaessa vaihdettava.
- Akun tila näkyy näytössä. Tarkista akun tila n. 3 kuukauden säilytysajan jälkeen. Tätä varten käynnistä laite ja lue akun tila näytöstä. Jos akun varaus on enää 30 % tai vähemmän, laita laite latausasemaan ja kytke se päälle, jotta akku latautuu. Jos latauspylväs on irrotettu latausaseman varastointia varten (katso Luku 12.2 "Latauspylvään irrottaminen ja säilytys (18, 19)", sivu 392), asenna se ensin takaisin paikalleen päinvastaisessa järjestyksessä ja liitä latausasema verkkovirtaan.
- Jos elektrolyyttiä on vuotanut akkukotelosta: Korjauta laite AL-KO-huoltoliikkeen toimesta!
- Jos akku on irrotettu laitteesta: Jos vuotanut elektrolyytti on joutunut kosketuksiin silmien tai käsien kanssa, huuhtelee ne heti vedellä. Hakeudu välittömästi lääkärin hoitoon!

2.9 Toimintokuvaus

Liikkuminen ruohikolla

Laite liikkuu vapaasti rajoituskaapelin rajaamalla alueella. Laite käyttää suunnistamiseen tunnisteen

mia, jotka havaitsevat rajoituskaapelin sähkömagneettisen kentän.

Jos laite kohtaa esteen, se pysähtyy ja jatkaa siten ajoa toiseen suuntaan. Jos laite joutuu tilanteeseen, jossa se ei voi toimia, siitä ilmoitetaan näytössä.

Jos laite tunnistaa kosteutta sadetunnistimen ollessa päällä, se palaa automaattisesti latausasemaan.

Leikkuu ja lataus

Leikkuu- ja latausvaiheet vuorottelevat jatkuvasti. Jos akun varustaso on ruohonleikkuun aikana vähentynyt tiettyyn arvoon (näyttö: 0 %), laite palaa takaisin latausasemaan rajoituskaapelia pitkin.

Leikkuuohjelmat on asetettu tehtaalla, ja niitä voidaan mukauttaa laitteessa tai sovelluksessa.

Aina kun leikkuumoottori käynnistetään, sen pyörintäsuunta muuttuu, mikä kaksinkertaistaa leikkuuterän käyttöiän.

2.10 Langaton WiFi-moduuli ja AL-KO inTOUCH Smart Garden -sovellus

Robottiruohonleikkurissa on langaton WiFi-moduuli. Sen avulla laitetta voidaan ohjata, säätää ja valvoa vaivattomasti mobiilisovelluksella (älypuhelimella, tabletilla).

! HUOMAUTUS Käytettävässä mobiililaitteessa on oltava internet-yhteys AL-KO inTOUCH Smart Garden -sovelluksen käyttöä varten.

! HUOMAUTUS Jotta robottiruohonleikkurin ohjelmisto on aina ajan tasalla, sen on oltava yhteydessä internetiin WiFi-verkon kautta. AL-KO inTOUCH Smart Garden -sovellus ilmoittaa, kun robottiruohonleikkuriin on saatavana uusia ohjelmistopäivityksiä. Ne ladataan automaattisesti.

AL-KO inTOUCH Smart Garden -sovellus

AL-KO inTOUCH Smart Garden -sovelluksesta on saatavissa Android-laiteversio Google Play Storessa ja iOS-laiteversio Apple App Storessa:



Skannaamalla tämän QR-koodin saat ohjeita AL-KO inTOUCH Smart Garden -sovelluksen asentamiseksi älypuhelimellesi. Lisäksi saat muita laitteesi koskevia tietoja. Sen avulla voit myös yhdistää älylaitteesi internetiin.

! HUOMAUTUS Robottiruohonleikkuri muodostaa yhteyden vain 2,4 GHz:n WiFi-verkkoon. 5 GHz:n WiFi-verkkoja ei tueta.

WiFi-kelpoisen robottiruohonleikkurin yhdistäminen AL-KO inTOUCH Smart Garden -sovellukseen edellyttää, että robottiruohonleikkuri ja älypuhelin ovat WiFi-reitittimen kantavuusalueella ja signaalin voimakkuus on riittävä (suositus: väh. 50 %).

- Käynnistä AL-KO inTOUCH Smart Garden -sovellus.
- Käyttäjätiliin luominen **yhden kerran**:
 - Napauta kohtaa "Kirjautuminen / Rekisteröityminen" > "Rekisteröinti".
 - Kirjoita sähköpostiosoite ja salasana.
 - Aktivoi kohta "Luettu ja hyväksytty..."
 - Napauta painiketta "Rekisteröinti".
- Kirjautu sisään luomasi käyttäjätilin avulla.
- Käynnistä ohjattu yhteyden muodostus nappautamalla "Lisää uusi laite".
- Noudata näyttöön tulevia ohjeita.

! HUOMAUTUS Jos robottiruohonleikkuri liikkuu puutarhassa alueella, jossa WiFi-yhteys on heikko tai puuttuu, AL-KO inTOUCH Smart Garden -sovelluksen säädöt otetaan käyttöön vasta sitten, kun robottiruohonleikkuri palaa alueelle, jolla on hyvä signaali. Jos reitittimen WiFi-signaali ei ole riittävän voimakas koko piha-alueella, sen kantamaa voidaan laajentaa tavallisella toistimella.

Toimintahäiriöiden yhteydessä jälleenmyyjä voi auttaa asennetun AL-KO inTOUCH Smart Garden -sovelluksen avulla. Jälleenmyyjälle on sallittava yhteys robottiruohonleikkuriin AL-KO inTOUCH Smart Garden -sovelluksen kautta.

Liitettyjen robottiruohonleikkurien kauko-ohjauksen lisäksi AL-KO inTOUCH Smart Garden -sovellus tuo käytettäväksi sellaisia toimintoja kuin yhdistäminen muihin AL-KO-laitteisiin ja vikatilanteiden ilmoitukset.

3 TURVALLISUUS

3.1 Käyttötarkoituksen mukainen käyttö

Laitte on tarkoitettu ainoastaan yksityiskäyttöön. Kaikenlainen muu käyttö ja laitteeseen tehtävät muutokset ja lisäykset katsotaan käyttötarkoituksesta poikkeavaksi käytöksi, jonka seurauksena on takuun raukeaminen, vaatimustenmukaisuuden menettäminen sekä valmistajan kaikenlaisen

vastuun raukeaminen käyttäjälle tai ulkopuolisille aiheutuvista vahingoista.

Laitteen käyttörajoitukset: katso tekniset tiedot.

3.2 Mahdollinen vääränlainen käyttö

Tämä laite ei sovellu käytettäväksi julkisilla paikoilla, puistoissa, urheilukentillä tai maa- ja metsätaloudessa.

3.3 Turvalaitteet ja suojukset

VAROITUS! Loukkaantumisvaara. Vialliset turvalaitteet ja suojukset sekä turvalaitteiden ja suojusten poistaminen käytöstä voivat aiheuttaa vakavia vammoja.

- Korjauta vialliset turvalaitteet ja suojukset.
- Älä koskaan poista turvalaitteita tai suojuksia toiminnasta.

3.3.1 PIN- ja PUK-koodien syöttö

Laite voidaan käynnistää vain, kun syötetään oikea PIN-koodi (Personal Identification Number). Näin estetään laitteen käynnistäminen luvattomasti. PIN-koodin tehdasasetus on 0000. PIN-koodi voidaan muuttaa, katso katso *Luku 5.2 "Perusasetukset", sivu 381*.

Jos PIN-koodi annetaan 3 kertaa väärin, on syötettävä PUK-koodi (Personal Unlocking Key). Jos sekin annetaan väärin, on ennen seuraavaa yritystä odotettava 24 tuntia.

- Säilytä PIN ja PUK sellaisessa paikassa, joihin ulkopuolisilla ei ole pääsyä.

3.3.2 Tunnistimet

Laitteessa on useita turvatunnistimia. Se ei käynnisty automaattisesti uudelleen, jos turvatunnistin on kytketty sen pois päältä. Näytössä näkyy virheilmoitus, joka on kuitattava. Tunnistimen laukeamisen syy on korjattava.

Nostotunnistin

Jos laitteen runkoa nostetaan käytön aikana, sen liike ja terät pysähtyvät.

Törmäystunnistimet esteiden tunnistamista varten

Laite on varustettu tunnistimilla, jotka esteisiin koskettaessa saavat aikaan ajosuunnan muutoksen. Esteeseen törmäyksen vaikutuksesta kotelon yläosa siirtyy hieman paikoiltaan ja törmäystunnistin laukeaa.

Kallistustunnistin ajosuunnassa/sivusuunnassa

Jos maanpinnan kaltevuus ajosuunnassa ylöspäin tai sivusuunnassa on suurempi kuin

mallille säädetty kaltevuus, laite kääntyy tai vaihtaa ajosuuntaa.

Sadetunnistin

Laitteessa on mallista riippuen sadetunnistin, joka aktivoituna ollessaan keskeyttää ruohonleikkurin sateella ja palauttaa laitteen latausasemaan (katso tekniset tiedot).

Pakkasanturi

Laitteessa on pakkasanturi, joka lähettää alhaisissa lämpötiloissa ilmoituksen laitteelle tai puskuilmoituksen AL-KO inTOUCH Smart Garden -sovellukseen (katso tekniset tiedot). Ilmoituksen lämpötilaa voidaan säätää.

Sähkömagneettiset päästöt



Laitetta voidaan käyttää luotettavasti muiden robottiruohonleikkurien läheisyydessä (etäisyys 0,5 m).

Rajoituskaapelin lähettämä signaali vastaa EGMF:n (eurooppalaisten puutarhatuotteiden valmistajien järjestön) määrittelemää sähkömagneettisten päästöjen standardia.

3.4 Turvallisuusohjeet

3.4.1 Käyttäjät

- Laitetta eivät saa käyttää alle 16-vuotiaat nuoret tai sellaiset henkilöt, joiden fyysiset, sensoriset tai henkiset kyvyt tai kokemuksen tai tiedon puute estävät heitä käyttämästä laitetta turvallisesti tai henkilöt, jotka eivät ole lukeneet käyttöohjetta. Noudata mahdollisia käyttäjän vähimmäisikää koskevia kansallisia turvallisuusmääräyksiä.
- Laitetta ei saa käyttää alkoholin, huumeiden tai lääkkeiden vaikutuksen alaisena.

3.4.2 Henkilönsuojaimet

- Vammojen välttämiseksi on käytettävä määräysten mukaista vaatekäsineistä ja suojavarustusta.
- Käytettäviä henkilönsuojaimia ovat:
 - pitkät housut ja tukevat kengät.
 - huolto- ja hoitotöissä: suojakäsineet.

3.4.3 Ihmisten ja eläinten turvallisuus

Alueilla, joihin on yleinen pääsy, on leikkuualueelle kiinnitettävä seuraavan sisältöinen varoitus:



HUOMAUTUS! Automaattinen ruohonleikkuri käytössä! Älä mene laitteen lähelle! Valvo lapsia ja eläimiä!

- Varmista laitteen toiminnan aikana, etteivät varsinkaan lapset tai muut henkilöt tai eläimet ole laitteen lähellä tai sen vieressä eivätkä leiki laitteella.
- Laitteen päällä ei saa istua eikä teriin saa koskea!
- Älä tuo leikkuria lähelle vartaloa tai vaatteita.
- Yöaktiivisten eläinten, kuten siilien, suojelemiseksi älä käytä Robolinho-ruohonleikkuria pimeällä.

3.4.4 Laiteturvallisuus

- Ennen kuin aloitat työskentelyn, varmista, ettei laitteen työskentelyalueella ole esineitä (esim. oksia, lasin- tai metallinkappaleita, vaatteita, kiviä, puutarhakalusteita, puutarhalyökäluja tai leluja). Ne voivat vahingoittaa laitteen teriä tai laite voi vahingoittaa niitä.
- Käytä laitetta vain seuraavin edellytyksin:
 - Laite ei ole liikainen.
 - Laitteessa ei ole vaurioita tai kulumia.
 - Kaikki hallintalaitteet toimivat.
 - Latausasema ja verkkolaite sekä niiden sähköjohdot ovat vahingoittumattomia ja toimivat.
- Vaihda vioittuneiden osien tilalle aina valmistajan alkuperäiset varaosat.
- Jos laite on vaurioitunut, korjauta se.
- Laitteen käyttäjä on vastuussa muille henkilöille ja heidän omaisuudelleen aiheutuvista vahingoista.

3.4.5 Sähköturvallisuus

- Älä koskaan käytä laitetta, jos leikattavalla alueella on samanaikaisesti käytössä kaste-lulaite.
- Älä puhdista laitetta vesisuihkulla.
- Älä avaa laitetta.

4 ASENNUS

4.1 Laitteen purkaminen pakkauksesta

1. Avaa pakkaus varovasti.
2. Ota kaikki osat varovasti pakkauksesta ja tarkista, ettei niissä ole kuljetusvaurioita.
Huomautus: *Ilmoita kuljetusvaurioista heti AL-KO-jälleenmyyjälle tai huoltoliikkeelle.*
3. Tarkista toimitussisältö, katso *Luku 2.1 "Toimituksen sisältö (01)", sivu 372.*

Säilytä alkuperäinen pakkaus ja oheisasikirjat sitä tapausta varten, että laite täytyy lähettää

edelleen. Ne vaaditaan myös laitteen takaisin lähettämistä varten.

4.2 Leikkuualueiden suunnittelu (05)

Latausaseman sijainti (05/1)

- Mahdollisimman lyhyt etäisyys suurimpaan leikkuualueeseen
- Tasainen pohja
- Suojassa suoralta auringonvalolta ja voimakkaalta sateelta
- Liitäntämahdollisuus sähköverkkoon
- Robottiruohonleikkurin esteetön pääsy

Rajoituskaapelin asennus (05)

Rajoituskaapeli asennetaan myötöpäivään yhte-näisenä silmukkana.

Leikkuualueiden väliset käytävät (05/h)

Käytävällä tarkoitetaan kapeaa ruohikkokaistalet-ta, joka voi yhdistää kaksi leikkuualueita.

Pääalue ja sivualue(et) (05)

Pää- ja sivualueita ympäröi sama, katkeamaton rajoituskaapeli.

- Pääalue (05/HF): Ruohikkoalue, jolla lataus-asema sijaitsee ja jonka laite voi leikata kokonaisuudessaan automaattisesti.
- Sivualue (05/NF): Ruohikkoalue, jolle laite ei voi siirtyä pääalueelta, vaan se on siirrettävä sille käsin. Sivualueet voidaan leikata manuaalisesti.
- Reunaleikkuun pituus: Sivualueilla käyttöä varten voidaan antaa rajoituskaapelin pituus. Reunaleikkuu tapahtuu annetulla pituudella. Lopuksi alueelta leikataan ruohoa annetun ajan verran.

Aloituskohtien sijainti (05/X0 – 05/X3)

Laite ajaa valittuun aloituskohtaan asetettuna leikkuaikana rajoituskaapelia pitkin ja aloittaa ruohon leikkaamisen siitä.

Aloituskohtien valinnalla voidaan vaikuttaa siihen, mitä kohtia leikkuualueella leikataan muita enemmän.

4.3 Leikkuualueen valmistelu

1. Tarkista, ettei ruohikon pinta-ala ole suurempi kuin laitteen mahdollinen toiminta-alue. Jos ruohikon pinta-ala on liian suuri, seurauksena on epätasaisesti leikattu ruoho. Tarvittaessa pienennä leikattavaa pinta-alaa.
2. Ennen latausaseman ja rajoituskaapelin asennusta sekä laitteen käyttöönottoa: Leikkaa ruohikko matalaksi ruohonleikkurilla.

3. Poista ruohikolta esteet tai rajaa ne ulos leikkavaltalta alueelta rajoituskaapelilla (Esteiden rajaaminen alueen ulkopuolelle):
 - Matalat esteet, joiden yli laite voi ajaa ja jotka voivat vahingoittaa teriä (esim. liitteet kivet, ruohikon ja terassin tai teiden, laatojen, reunakivien tms. rajakohdat)
 - Ruohikon kolot ja kohoamat (esim. myyräkolot ja -käytävät, kävyt, pudonneet hedelmät jne.)
 - Jyrkät ylämäet tai kohdat, joiden kaltevuus ylittää teknisissä tiedoissa ilmoitetut arvot
 - Vesistöt ja altaat (esim. purot, lammet, uima-altaat jne) ja niiden ja ruohikon rajakohdat
 - Pensaat ja pensasaidat, jotka voivat leventyä

4.4 Latausaseman kokoaminen (07/a, 17)

1. Sijoita latausasema (05/1) suorassa kulmassa rajoituskaapelin suunniteltuun sijaintiin nähden seuraavasti:
 - maanpinnan suuntainen (tarkista vesivaa'alla)
 - suora ja tasainen sisään- ja ulosajo
 - suora ja vääntymätön (latauspylväs ei saa taipua tai kallistua, kun kiinnitysruuvit ruuvataan kiinni).
2. Kiinnitä latausasema (07/1) maahan kiinnitysruuveilla (07/2).

Latausasema voidaan sijoittaa myös nurmialueen ulkopuolelle (17). Tällöin rajoituskaapeli on asennettava grafiikan mukaisesti.

4.5 Rajoituskaapelin kytkeminen

HUOMAUTUS Jos – mallista riippuen – laitteen toimitukseen sisältyvä rajoituskaapeli on liian lyhyt, voit tilata jatkojohdon AL-KO-jälleenmyyjältä tai huoltoliikkeeltä.

4.5.1 Rajoituskaapelin kytkeminen latausasemaan (07/b)

1. Vedä rajoituskaapeli (07/4) ulos pakkauksesta.
2. Poista liitännän (07/A) kaapelikanavan (07/3) suojus.
3. Poista rajoituskaapelin (07/6) pään eriste ja pistä pää liittimeen (07/7).
4. Sulje liitin.

5. Vedä rajoituskaapeli vedonpoistimen (07/5) kautta kaapelikanavasta. Älä vedä kaapelia tiukalle, vaan jätä siihen löysää.

HUOMAUTUS Ylimääräisen kaapelin avulla sen kulkua voi vielä myöhemmin korjata.

6. Laita kaapelikanavan suojus paikalleen.

4.5.2 Rajoituskaapelin asennus (05)

Rajoituskaapeli voidaan asentaa joko ruohikon pinnalle tai enintään 10 cm pinnan alle. Ruohikon pinnan alle asennuksesta voi huolehtia jälleenmyyjä.

Molempia vaihtoehtoja voidaan yhdistellä.

HUOMAUTUS! Rajoituskaapelin vaurioitumisvaara. Jos rajoituskaapeli vahingoittuu tai katkeaa, ohjaussignaalien siirto laitteelle ei enää onnistu. Tällöin rajoituskaapeli on korjattava tai vaihdettava. Rajoituskaapeleita voidaan tilata AL-KO-yhtiöltä.

- Asenna rajoituskaapeli aina suoraan maahan. Tarvittaessa kiinnitä se lisäksi maakiiloilla.
- Suojaa rajoituskaapeli vaurioilta asennuksen ja käytön yhteydessä.
- Älä kaiva maata tai ilmaa nurmikkoa rajoituskaapelin lähellä.

1. Kiinnitä rajoituskaapeli säännöllisin välein maakiiloilla tai vedä se maan alle (enint. 10 cm:n syvyyteen).
2. Rajoituskaapelin asennus esteiden ympärille: katso *Luku 4.5.3 "Esteiden rajaaminen alueen ulkopuolelle"*, sivu 379.
3. Läpikulkuväylien tekeminen leikkuualueiden välille: katso *Luku 4.5.4 "Käytävien rajaaminen (05/i)"*, sivu 380.
4. Liian suurien ylä- tai alamäkien rajoittaminen alueen ulkopuolelle: katso *Luku 4.5.5 "Kaltevien pintojen rajaaminen alueen ulkopuolelle (15)"*, sivu 380.
5. Kaapelivaran asettaminen: katso *Luku 4.5.6 "Varakaapelin varaaminen (11)"*, sivu 380.
6. Kun rajoituskaapeli on asennettu kokonaan, kytke se latausasemassa olevaan liitintään (07/B): katso *Luku 4.5.1 "Rajoituskaapelin kytkeminen latausasemaan (07/b)"*, sivu 379.

4.5.3 Esteiden rajaaminen alueen ulkopuolelle

Rajoituskaapeli on asennettava eri etäisyyksille esteistä sen mukaan, millainen työskentelyalueen

ympäristö on. Käytä oikean etäisyyden määrittämiseen pakkauksesta irrotettavaa viivainta.

! HUOMAUTUS Rajaukset ovat tarpeen vain, jos laitteen törmäystunnistimet eivät pysty tunnistamaan niitä. Vältä käyttämästä liikaa tai tarpeettomia rajauksia. Kohoamat, jotka ovat pienempiä kuin 6 cm, on rajattava pois, koska muuten laite voi aiheuttaa vahinkoja.

Etäisyys aitoihin, muureihin, kukkapenkkeihin: väh. 20 cm (05)

Laite kulkee noin 20 cm rajoituskaapelin ulkopuolella. Tämän vuoksi se on asennettava vähintään 20 cm:n päähän aidoista, muureista, kukkapenkeistä jne.

Etäisyys terassien reunakiviin ja laatoitettuihin teihin (09)

Jos terassin tai tien reuna on nurmikon pintaa korkeammalla, on jätettävä vähintään 20 cm:n väli. Jos terassin tai tien reuna on nurmikon pinnan korkeudella, kaapeli voidaan asentaa aivan reunaa pitkin.

Rajoituskaapelin ja esteiden välinen etäisyys (05)

Jos esteen luo tai siltä pois johtavat rajoituskaapelit vedetään aivan vierekkäin (etäisyys 0 cm), laite ajaa niiden yli. Rajoituskaapeleita ei saa vetää ristiin (06/c), vaan ne on vedettävä rinnakkain (05/e).

Rajoituskaapelin vetäminen kulmiin (05, 10)

- Sisäkulma (10/a): Vedä rajoituskaapeli vinotain, jotta laite ei jää jumiin kulmaan.
- Ulkokulma (05/j, 10/b): Vedä rajoituskaapeli terävässä kulmassa, jotta laite ei törmää kulmaan.

4.5.4 Käytävien rajaaminen (05/i)

Käytävissä on noudatettava seuraavia etäisyyksiä:

- Kokonaisleveys väh. 60 cm
- Rajoituskaapelin etäisyys reunasta: 20 cm
- Rajoituskaapelien etäisyys toisistaan väh. 20 cm

4.5.5 Kaltevien pintojen rajaaminen alueen ulkopuolelle (15)

Pinnat, joiden kaltevuus ylittää teknisissä tiedoissa ilmoitetun arvon, on rajattava leikattavan alueen ulkopuolelle rajoituskaapelilla (45 % = 45 cm pudotusta 1 metrin matkalla) (katso tekniset tiedot).

Rajoituskaapelia ei saa vetää rinteen yli, jonka kaltevuus on yli 20 %. Jotta kääntymisen yhteydessä ei tule ongelmia, täytyy kaltevuudeltaan 20 %:n pintoihin olla vähintään 50 cm:n etäisyys. Jos kaltevuus on yli 20 % työskentelyalueen ulko-reunan jossakin kohdassa, rajoituskaapeli on vedettävä tasaisen maan yli 20 cm:n etäisyydeltä ennen kaltevan pinnan alkua.

4.5.6 Varakaapelin varaaminen (11)

Jotta latausasemaa voi siirtää tai leikattavaa aluetta laajentaa leikattavan alueen määrittämisen jälkeen, jätä rajoituskaapeliin säännöllisin välein varalle ylimääräistä kaapelia.

Varakaapelin määrän voi arvioida oman harkinnan mukaan.

! HUOMAUTUS Älä toteuta tätä tekemällä varakaapelista erillisiä lenkkejä.

1. Vedä rajoituskaapeli maakiilan (11/1) ympäri ja sitten takaisin edelliseen maakiilaan (11/3).
2. Vedä kaapeli sitten taas takaisin viimeiseen maakiilaan. Näin kaapeliin syntyy silmukka. Kaapelien on oltava aivan vierekkäin.
3. Tarvittaessa voit kiinnittää silmukan keskeltä ylimääräisellä maakiilalla (11/2).

4.5.7 Tyypillisiä virheitä kaapelin vetämisessä (06)

- Rajoituskaapelin varakaapelia ei toteuteta ta-saisina pitkinä silmukoina (06/a).
- Rajoituskaapelia ei vedetä oikein kulmissa (06/b).
- Rajoituskaapeli vedetään ristiin tai sitä ei vedetä myötöpäiväisesti (06/c).
- Rajoituskaapeli vedetään liian epätarkasti, jotta nurmikon reunat voisi leikata (06/d).
- Kun rajoituskaapeli on vedetty ruohikon keskellä olevan esteen ympäri, sen osuuksia leikattavalla alueella ei vedetä aivan vierekkäin (06/e).
- Aloituskohdat asetetaan liian kauas latausasemasta (06/f).
- Rajoituskaapeli vedetään ruohikon ulkopuolelle (06/g).
- Rajoituskaapelia vedettäessä ei noudateta käytävien 20 cm:n vähimmäisetäisyyttä (06/h).
- Rajoituskaapeli vedetään liian lähelle esteitä (alle 20 cm:n päähän), joiden yli ei voi ajaa (06/i).

4.6 Latausaseman liittäminen verkkovirtaan (08)

1. Sijoita verkkolaite (08/1) kuivaan, suoralta auringonvalolta suojattuun paikkaan riittävän lähelle latausasemaa (08/2).
2. Kiinnitä kaapeli (08/3) tiukasti verkkolaitteeseen.
3. Pistä verkkolaitteen pistotulppa (08/4) sateelta suojattuun pistorasiaan (08/5).

i HUOMAUTUS Suosittelemme verkkolaitteen liittämistä sähköverkkoon vikavirtasuojan kautta, jonka nimellisvikavirta on < 30 mA.

4.7 Latausaseman yhteyksien tarkistaminen (08)

1. Tarkista, palaako latauspylvään (13/1) etupuolella oleva led-valo. Jos ei:
 - Vedä pistoke irti pistorasiasta.
 - Tarkista kaikkien sähköverkon ja rajoituskaapelin pistoliitännöiden kiinnitys ja mahdolliset vauriot.

Led-merkkivalon tilat

Led	Käyttötilat
Keltainen	■ Palaa, kun virransyöttö on kunnossa.

4.8 Quick Homing Kit -sarjan asentaminen

Quick Homing Kit -sarjan ansiosta Robolinho-leikkurit palaavat nopeasti takaisin latausasemaan.



Skannaa tämä QR-koodi ja tutustu Quick Homing Kit -sarjan asentamiseen. Katso myös asennusohje 443565 "Quick Homing Kit – asennus".

5 KÄYTTÖÖNOTTO

Tässä kappaleessa kuvataan toimenpiteet ja asetukset, jotka on tehtävä ennen laitteen käytön aloittamista. Kaikki käyttöönotton vaiheet on suoritettava ehdottomasti oikeassa järjestyksessä.

Kaikki muut asetukset katso *Luku 7 "Asetukset"*, sivu 383.

















5.1 Akun lataaminen (12)

Normaalissa käytössä laitteen akku latautuu säännöllisesti.

i HUOMAUTUS Lataa akku täyteen ennen ensimmäistä käyttökertaa. Akku voidaan ladata milloin tahansa. Lataamisen keskeyttäminen ei vioita akkua. Akun lataaminen on mahdollista vain, kun laite on kytketty päälle.

1. Aseta laite (12/1) latausasemaan (12/3) niin, että laitteen kosketuspinnat koskevat latausaseman latauskoskettimiin.
2. Kytke laite päälle painamalla .
3. Laitteen näytössä näkyy **Akkua Ladataan**. Jos näin ei ole: katso *Luku 10 "Ohjeet häiriötilanteissa"*, sivu 387.

5.2 Perusasetukset

1. Avaa suojakansi.
2. Kytke laite päälle painamalla . Näkyviin tulee laitteen ohjelmistoversio, koodi ja tyyppi.
3. Valitse kielen valintavalikosta painikkeella  tai  haluamasi kieli ja hyväksy valinta painamalla .
4. Syötä valikkoon **Sisäänkirjautuminen > Syötä PIN** tehtaalla asetettu PIN 0000. Valitse painikkeilla  tai  yksi 0 kerrallaan ja vahvista aina painamalla . Kun PIN-koodi on syötetty, laitetta voidaan käyttää.
5. Valikossa **Muuta PIN**:
 - Syötä kohtaan **Syötä uusi PIN** haluamasi uusi nelinumeroinen PIN-koodi. Valitse painikkeilla  tai  yksi numero kerrallaan ja vahvista aina painamalla .
 - Syötä uusi PIN uudelleen kohtaan **Toista uusi PIN**. Jos syötetyt numerot ovat samat, näkyviin tulee **PIN-koodi muutettu**.
6. Aseta päivämäärä valikossa **Päivämäärän asetus** (muoto: PP.KK.20VV). Valitse painikkeilla  tai  yksi numero kerrallaan ja vahvista aina painamalla .
7. Aseta kellonaika valikossa **Kellonajan asetus > 24h näyttö** (muoto: HH:MM). Valitse painikkeilla  tai  yksi numero kerrallaan ja vahvista aina painamalla . Perusasetukset on tehty. Näkyviin tulee tila **Ei kalibroitu** Paina **Start-painiketta**.

5.3 Leikkuukorkeuden säätö (14)

Leikkuukorkeutta voi säätää käsin portaattomasti 25–55 mm:n alueella.

HUOMAUTUS Suositeltava leikkuukorkeus automaattista kalibrointiajaoa ja aloituskohtien ohjelmointia varten on 55 mm.

1. Avaa suojus (14/1).
2. Säädä leikkuukorkeus (valittuna oleva leikkuukorkeus näytetään ikkunassa (14/3) millimetreinä):
 - Leikkuukorkeuden (= nurmikon pituuden) kasvattaminen: Kierrä kääntönup-pia (14/2) myötäpäivään (14/+).
 - Leikkuukorkeuden (= nurmikon pituuden) pienentäminen: Kierrä kääntönup-pia (14/2) vastapäivään (14/-).
3. Sulje suojus.

5.4 Automaattinen kalibrointi

Laitteen vieminen aloitusasentoon (13)

1. Aseta laite aloitusasentoon leikattavalla alueella:
 - väh. 1 m latausasemasta vasemmalle ja 1 m eteenpäin
 - etupuoli rajoituskaapelin suuntaan

Kalibroinnin käynnistäminen

1. Tarkista, ettei laitteen odotettavissa olevalla liikealueella ole esteitä. Laitteen on pystyttävä ajamaan molemmat etupyörät samanaikaisesti rajoituskaapelin yli. Poista mahdolliset esteet tai asenna kaapeli väliaikaisesti sisäänpäin (väh. 35 cm).
2. Käynnistä laite painamalla . Näytössä näkyy:
 - **! varoitus ! Moottori käynnistyy**
 - **kalibrointi, vaihe [1]**

Kalibroinnin aika

Laite määrittää rajoituskaapelin signaalin vahvuuden ajamalla ensin kaksi kertaa suoraan rajoituskaapelin yli. Tämän jälkeen se palaa latausasemaan ja pysähtyy siihen.

- Näytössä näytetään ilmoitus **kalibroitu päättynyt**.
- Akkua ladataan.

HUOMAUTUS Laitteen täytyy pysähtyä ajettaessa latausasemaan. Jos laite ei latausasemaan ajaessaan koske latauskoskettimiin, se ajaa eteenpäin rajoituskaapelia pitkin. Jos laite ajaa latausaseman läpi, kalibrointi epäonnistuu. Tällöin latausasema on kohdistettava paremmin, minkä jälkeen kalibrointi toistetaan.

Kalibroinnin jälkeen

Asetettu leikkuun kesto-aika tulee näkyviin.

Kaikki muut asetukset katso *Luku 7 "Asetukset"*, sivu 383.

5.5 Aloituskohtien asettaminen

Silmukan pituus on mitattava toiminnolla **Aloituskohtien ohjelmointi** moitteettoman toiminnan takaamiseksi ja virheilmoitusten vähentämiseksi.

Aloituskohtien ohjelmointi







1. Aseta laite latausasemaan.
2. Kytke laite päälle painamalla .
3. Avaa päävalikko painikkeella .
4. tai *Ohjelmat
5. tai *Aloituskohdat
6. tai *Aloituskohtien ohjelmointi
7. tai *Käynnistä aloituskohtien ohjelmointi :
 - tai Start . Laite ajaa rajoituskaapelia seuraten.
 - tai Tässä , kun laite on saavuttanut haluamasi aloituskohdan. Aloituskohta tallennetaan.
8. tai Aseta aloituskohta 1 , jos aloituskohtaa ei ole valittu ohjelmointiajan aikana. Jos tässä ei määritetä aloituskohtia, ne valitaan automaattisesti.
9. tai Aloituskohta x: xxm , kun viimeinen aloituskohta on saavutettu.



Aloituskohtien manuaalinen asettaminen (05)







Ensimmäinen aloituskohta (05/X0) on asetettu valmiiksi; se sijaitsee 1 m latausaseman oikealla puolella. Tämän kohdan taakse voidaan määrittää muita aloituskohtia (katso tekniset tiedot).

Huomioitavaa aloituskohtien valinnassa:

- Älä aseta aloituskohtia liian kauas latausasemasta tai liian lähelle toisiaan (06/f).
- Käytä vain niin monta aloituskohtaa kuin on tarpeen.

1.  tai  * Aloituskohdat 
2.  tai  * kohta X1 [020m] 



Valitse yksi numero kerrallaan painamalla  tai  ja vahvista kukin valinta painamalla .

3.  tai  * kohta X2 [075m] 
- Valitse yksi numero kerrallaan painamalla  tai  ja vahvista kukin valinta painamalla .

4. Tarvittaessa voit asettaa muita aloituskohtia.
5. Palaa päävalikkoon painamalla .

6 KÄYTTÖ



6.1 Laitteen manuaalinen käynnistäminen

1. Kytke laite päälle painamalla .
Reunojen ylimääräinen leikkuu: katso *Luku 7.7 "Reunaleikkuu manuaalisesti käynnistetäessä", sivu 385.*
2. Käynnistä laite manuaalisesti painamalla .

6.2 Leikkaamisen keskeyttäminen

- Paina latausasemassa (12/4) tai laitteessa olevaa painiketta .











Laite ajaa automaattisesti latausasemaan. Se poistaa kyseisen päivän leikkuusuunnitelman ja käynnistyy jälleen seuraavana päivänä asetettuun aikaan.

- Paina laitteen painiketta .
Ruohonleikkuu keskeytyy puolen tunnin ajaksi.
- Paina laitteen painiketta .
Laite kytkeytyy pois päältä.

 **HUOMAUTUS** Vaaratilanteissa laite voidaan pysäyttää STOP-painikkeella (12/2).

6.3 Sivalueen leikkaaminen (05/NF)

1. Nosta laite ylös ja kanna se sivualueelle.
2. Kytke laite päälle painamalla .









3. Avaa päävalikko painikkeella .
4.  tai  * Asetukset 
5.  tai  * Sivualueen leikkuu 
6. Valitse leikkuaika painikkeella  tai .
7. Käynnistä laite manuaalisesti painamalla .

Asetuksen mukaan: Laite leikkaa ruohoa asetetun ajan verran ja kytkeytyy sitten pois päältä tai jatkaa leikkaamista, kunnes akku on tyhjä.

Sivualueen leikkuaika jälkeen laite viedään jälleen käsin latausasemaan.









7 ASETUKSET

7.1 Asetuksien hakeminen näyttöön – yleistä

1. Avaa päävalikko painikkeella .
Huomautus: Valikkokohdan edessä oleva tähtimerkki * tarkoittaa, että kyseinen valikko-kohta on juuri valittuna.
2.  tai  * Asetukset 
3. Valitse haluamasi valikkokohta painamalla  tai  ja vahvista valinta painamalla .
4. Tee asetukset.
Huomautus: Valikkokohdat kuvataan seuraavissa kappaleissa.
5. Palaa päävalikkoon painamalla .

 **HUOMAUTUS** Muut valikkokohdat: katso *Luku 5.2 "Perusasetukset", sivu 381.*

7.2 Painikeäänien aktivointi/deaktivointi

1.  tai  * Painikeäänit 
2. Painikeäänien aktivointi/deaktivointi:
 -  tai  Aktivoi :
painikeäänit otetaan käyttöön.
 -  tai  Deakt. :
painikeäänit poistetaan käytöstä.



7.3 Eco-tilan aktivointi/deaktivointi

Eco-tilassa laite säästää energiaa. Tämä alentaa energian kulutusta ja melupäästöjä.

 **HUOMAUTUS** Tilaa ei suositella tai se ei ehkä ole mahdollinen, jos ruoho on hyvin tiheää tai korkeaa.

1.  tai  * EcoMode 





















2. Eco-tilan aktivointi/deaktivointi:

- **Aktivoi** : Eco-tila otetaan käyttöön.
- **Deakt.** : Eco-tila poistetaan käytöstä.

7.4 Sadetunnistimen säätäminen







HUOMAUTUS Kuivan ruohon leikkaaminen vähentää leikkurin likaantumista. Aktivoimalla sadetunnistin ja asettamalla viiveaika voidaan estää märän ruohon leikkaaminen.

Kun sadeanturi on aktivoitu, laite ajaa sateen alkaessa takaisin latausasemaan. Siellä se pysyy, kunnes sadetunnistin on kuivunut. Tämän jälkeen se odottaa vielä asetetun viiveajan verran ennen kuin se jatkaa ruohonleikkausta. Sadeanturien herkkyyttä voidaan säätää.

1.  tai  * **Sadetunnistin** 
2. Sadetunnistimen aktivointi/deaktivointi:
 -  tai  **Aktivoi** : sadetunnistin otetaan käyttöön.
 -  tai  **Deakt.** : sadetunnistin poistetaan käytöstä.
3. Sadetunnistimen viiveen säätö:
 -  tai  * **Sadetunnistimen viive** 
 - **xx tuntia xx minuuttia**
Valitse haluamasi viivearvo painikkeella  tai  ja vahvista valinta painamalla .
4. Sadetunnistimen herkkyyden säätö:
 -  tai  * **Sadeant. herkk.** 
 - Valitse haluamasi herkkyydsarvo painikkeella  tai  ja vahvista valinta painamalla .

7.5 Leikkuuohjelman asettaminen

7.5.1 Leikkuuohjelman asettaminen – yleistä

1. Avaa päävalikko painikkeella .
2.  tai  * **Ohjelmat** 
3. Valitse valikkokohta painamalla  tai  ja vahvista valinta painamalla .













4. Tee asetukset.

Huomautus: Valikkokohtat kuvataan seuraavissa kappaleissa.

7.5.2 Leikkuuaikojen asettaminen

HUOMAUTUS Leikkuuaikojen ohjelmoinnin ja leikkuun aloittamisen väliin on jätävä väh. 30 minuuttia. Jos näin ei ole, laite käynnistyy aikaisintaan 30 minuutin kuluttua painikkeen viimeisen painalluksen jälkeen.

Valikkokohtassa **Viikko-ohjelma** valitaan laitteelle leikkuupäivät ja -ajat. Muuta asetuksia tarvittaessa nurmikon koon mukaan. Jos noin viikon kuluttua on vielä jäljellä leikkaamattomia alueita, pidennä leikkuuaikaa.

1.  tai  * **Viikko-ohjelma** 
 -  tai  * **Joka päivä** [X]: Laite leikkaa ruohon joka päivä asetettuina aikoina. Jos näytössä näkyy **Joka päivä** [], laite leikkaa ruohoa vain valittuina viikonpäivinä.
 -  tai  * **Maanantai** [X]... * **Sunnuntai** [X]: Laite leikkaa ruohon valittuna viikonpäivänä asetettuina aikoina. Jos näytössä näkyy esim. **Maanantai** [], laite ei leikkaa ruohoa kyseisenä päivänä.
 -  tai  **Muuta** : Lisää [X] tai poista käytöstä [] päiviä ja aseta aikoja, leikkuutapoja ja aloituskohtia.
2. Tee asetukset koskemaan kaikkia päiviä tai tiettyä päivää:
 - Esim. * [M] 07:00–10:00 [?]: Normaali ruohonleikkaus [M] kello 7.00–10.00, automaattisesti vaihtuva aloituskohta 0–9[?].
 - Esim. * [R] 16:00–18:00 [1]: Laite aloittaa kello 16.00 reunaleikkuun [R] ja leikkaa koko rajoituskaapelin pituudelta. Tämän jälkeen se aloittaa alueen leikkuun aloituspisteestä 1 [1]. Kello 18.00 tai akun tyhjentyessä laite palaa latausasemaan.
 - Esim. * [P] 16:00–18:00 [3]: Laite aloittaa klo 16.00 aloituskohdasta 3 [3] väyläleikkuutilassa [P]. Kello 18.00 tai akun tyhjentyessä laite palaa latausasemaan.
 -  tai  **Muuta** : Valittu asetus muutetaan.

- tai **Jatka** : Muutettu asetus vahvistetaan ja siirrytään seuraavaan asetukseen.

3. tai **Tallenna** : Valikkokohdan kaikki muutetut asetukset tallennetaan.

7.5.3 Väyläleikkuutila

Väyläleikkuutila parantaa leikkuujälkeä kapeilla väylillä.

1. Aseta kapean väylän aloituskohta (katso *Luku 5.5 "Aloituskohtien asettaminen", sivu 382*).
2. Käynnistä väyläleikkuutila asetetusta aloituskohdasta lähtien (katso *Luku 7.5 "Leikkuuohjelman asettaminen", sivu 384*).
 - Esim. ***[P]** 16:00–18:00 **[3]**: Laite aloittaa klo 16.00 aloituskohdasta 3 **[3]** väyläleikkuutilassa **[P]**. Kello 18.00 tai akun tyhjentymässä laite palaa latausasemaan.

7.6 inTOUCH

Olemassa olevan reititinyhteyden voi katkaista. Sen jälkeen laite on 30 minuutin ajan valmis uuden yhteyden luomiseen.

HUOMAUTUS Jos yhteys luodaan myöhemmin, vanha yhteys on katkaistava uudelleen, vaikka laite ei olisikaan ollut yhteydessä reitittymeen.

1. tai ***inTOUCH**
2. **Yhteyden katkaiseminen**
Laitteen ilmoitus: **valmis**.
3. Vahvista painamalla ja palaa valikkoon.

7.7 Reunaleikkuu manuaalisesti käynnistettäessä

Kun laite käynnistetään manuaalisesti, se voidaan asettaa aloittamaan leikkaaminen reunoista.

Reunojen leikkaaminen ohjelmoituina aikoina: Leikkuaikojen asettaminen.

1. tai ***Reunaleikkuu**
2. tai ***manuaalisesti käynnistettäessä**

7.8 Sivualueleikkuun säätäminen

1. tai ***Sivualueen leikkuu**

2. Sivualueleikkuun kytkeminen päälle:

- tai **ei aktiivinen** : sivualueleikkuu on kytketty pois päältä.
- tai **aktiivinen** : sivualueleikkuu on kytketty päälle. Laite jatkaa leikkaamista, kunnes akku on tyhjä.

3. Leikkuuajan asettaminen:

- tai **Mähzeit in min** : laite leikkaa sivualuetta asetetun ajan verran. Seuraavat arvot voidaan asettaa: 30/60/90/120 min / kunnes akku on tyhjä.

4. Sivualueen reunaleikkuun asettaminen:

Reunaleikkuu .

5. Sivualueen silmukan pituuden asettaminen:

- tai **Silmukka** . Silmukan pituus voi asettaa 10 m:n askelin 10–100 m.

Laite leikkaa ruohon ensin reunalta ja sitten sivualueelta.

7.9 Näytön kontrastin säätö

Jos näyttöä on vaikea lukea esim. auringonpaisteissa, sitä voidaan parantaa säätämällä näytön kontrastia.

1. tai ***Näytön kontrasti**
2. Suurena/vähennä näytön kontrastia painamalla tai ja vahvista valinta painamalla .

7.10 Asetuksien suojaus

Jos asetuksien suojaus on poissa käytöstä, PIN-koodi on syötettävä vain, kun kuitataan turvallisuuden kannalta tärkeitä virheitä.

1. tai ***Asetuksien suojaus**
2. Asetuksien suojauksen aktivointi/deaktivointi:
 - tai **Aktivoi** : asetuksien suojaus otetaan käyttöön.
 - tai **Deakt.** : asetuksien suojaus poistetaan käytöstä.

7.11 Uudelleenkalibrointi

Jos rajoituskaapelin sijaintia tai pituutta on muutettu tai laite ei enää löydä rajoituskaapelia, on suoritettava uudelleenkalibrointi.

1. tai **Uudelleenkalibrointi**
2. **Nollataanko kalibrointi**
3. Kalibroinnin suorittaminen: Automaattinen kalibrointi.

7.12 Tehdasasetusten palauttaminen

Laitteen tehdasasetukset voi palauttaa esimerkiksi ennen sen myymistä.

- ▲ tai ▼ * Tehdasasetukset □
Laitteen ilmoitus: Tehdasasetukset palautettu

8 TIETOJEN NÄYTTÄMINEN

Valikossa Info näytetään laitteen tietoja. Tässä valikossa ei voida tehdä asetuksia.

- Avaa päävalikko painikkeella □.
- ▲ tai ▼ * Info □
- Valitse valikkokohta painamalla ▲ tai ▼ ja hyväksy valinta painamalla □.
Huomautus: Valikkokohdat kuvataan seuraavissa kappaleissa.
- Palaa päävalikkoon painamalla □.

Terähuolto

Tämä huoltoilmoitus näyttää, kuinka monen käyttötunnin kuluttua terä on huollettava. Laskuri voidaan nollata manuaalisesti. Jätä terähuolto AL-KO-jälleenmyyjän, korjaajan tai huoltoliikkeen tehtäväksi.

Terähuollon laskurin nollaaminen:

- ▲ tai ▼ vahvista □

Laitteisto

Näyttää laitetta koskevia tietoja, esim. tyyppi, valmistusvuosi, käyttötunnit, sarjanumero, leikkuukertojen määrä, leikkuu-aika yhteensä, latausjaksojen määrä, latausaika yhteensä, rajoituskaapelin silmukan pituus.

Ohjelmisto

Näyttää ohjelmistoversion.

H HUOMAUTUS Pidä Robolinho-robottileikkurin ohjelmisto aina ajan tasalla. Tarkasta laiteohjelmiston versio säännöllisesti ja päivitä se tarvittaessa. Robolinho Updater -ohjelmisto löytyy internetistä osoitteesta:

www.al-ko.com/shop/de/robinho-autoupdater

Ohjelmätiedot

Näyttää voimassa olevat asetukset, esim. viikoittaisen leikkuuajan.

Häiriöt

Näyttää viimeksi tulleet häiriöilmoitukset ja niiden päivämäärän, kellonajan ja virhekoodin.

9 HUOLTO JA HOITO

VARO! Loukkaantumisvaara. Laitteen teräväreunaiset ja liikkuvat osat voivat aiheuttaa vammoja.

- Käytä huolto-, hoito- ja puhdistustöiden aikana aina suojakäsineitä!

9.1 Puhdistus

HUOMAUTUS! Veden aiheuttama vaara. Robottiruohonleikkuriin ja latausasemaan pääsevä vesi vahingoittaa sähkökomponentteja.

- Älä puhdistu robottiruohonleikkuria ja latausasemaa vesisuihkulla.

Robottiruohonleikkurin puhdistus

VARO! Leikkuuterien aiheuttama loukkaantumisvaara. Leikkuuterät ovat erittäin teräviä ja voivat aiheuttaa viiltohaavoja.

- Käytä suojakäsineitä!
- Pidä huoli siitä, etteivät kehon osat joudu leikkuuterien ulottuville.

Suorita seuraavat toimet kerran viikossa:

- Kytke laite pois päältä painamalla □.
- Puhdistu laitteen pinta käsiharjalla, kostealla liinalla tai pehmeällä puhdistussienellä.
- Harjaa pohja, leikkuukoneiston kansi ja leikkuuterät puhtaiksi harjalla.
- Tarkista leikkuuterät vaurioiden varalta. Tarvittaessa vaihda: katso *Luku 9.3 "Leikkuuterien vaihto"*, sivu 387.

Latausaseman puhdistus

- Poista ruohojäämät ja lehdet sekä muut esineet latausasemasta säännöllisin välein.
- Pyyhi latausaseman pinta kostealla liinalla tai pehmeällä puhdistussienellä.

9.2 Säännölliset tarkastukset

Yleinen tarkastus

- Tarkista koko asennus kerran viikossa mahdollisten vaurioiden varalta:
 - Laite
 - Latausasema
 - Rajoituskaapeli
 - Verkkolaite
- Vaihda vialliset osat valmistajan alkuperäisiin varaosiin tai vaihdata ne valmistajan valtuutetussa huoltoliikkeessä.

Pyörien vapaan pyörimisen tarkastus

Suorita seuraavat toimet kerran viikossa:

1. Puhdista ruohojäämät ja lika huolellisesti pyörien ympärillä olevalta alueelta. Käytä apuna käsiharjaa ja puhdistusliinaa.
2. Tarkista, pyöriivätkö pyörät vapaasti ja voivatko ne kääntyä.

Huomautus: Jos pyörät ovat raskasliikkeisiä tai ne eivät käännä, pyydä valmistajan valtuuttamaa huoltoliikettä vaihtamaan ne.

Robottiruohonleikkurin kosketuspintojen tarkistus

1. Puhdista lika liinalla ja rasvaa pinnat kevyesti kontaktirasvalla.

Latausaseman latauskoskettimien tarkistus

1. Vedä pistoke irti pistorasiasta.
2. Paina latauskoskettimia latausaseman suuntaan ja päästä irti. Latauskoskettimien täytyy joustaa takaisin lähtöasentoon.

Huomautus: Jos latauskoskettimet eivät palaa takaisin, pyydä valmistajan valtuuttamaa huoltoliikettä vaihtamaan ne.

9.3 Leikkuuterien vaihto

⚠ VARO! Leikkuuterien aiheuttama loukkaantumisvaara. Leikkuuterät ovat erittäin teräviä ja voivat aiheuttaa viiltohaavoja.

- Käytä suojakäsineitä!
- Pidä huoli siitä, etteivät kehon osat joudu leikkuuterien ulottuville.

HUOMAUTUS! Epäasianmukaiset korjaukset vahingoittavat laitetta. Jos asennettuja, vääntyneitä leikkuuteriä suoritetaan, terälautanen voi vahingoittua.

- Älä suorista vääntyneitä leikkuuteriä.
- Vaihda vääntyneet leikkuuterät valmistajan alkuperäisiin varaosiin.

Kuluneet tai vääntyneet leikkuuterät on vaihdettava.

1. Kytke laite pois päältä painamalla .

2. Laske laite maahan leikkuuterät ylöspäin.
3. Avaa kiinnitysruuvit.
4. Poista leikkuuterä paikaltaan.
5. Puhdista terän kiinnityskohta pehmeällä harjalla.
Huomautus: Terät on hiottu koko pituudeltaan, joten ne voidaan myös kääntää ympäri (180°), jolloin niiden käyttöaika kaksinkertaistuu.
6. Leikkuuterien vaihtaminen:

- Jos leikkuuteriä ei ole käännetty ympäri ensiasennuksen jälkeen: Käännä leikkuuteriä 180° ja laita ne kiinnityskohtaan terävä puoli laitteeseen päin. Kiristä kiinnitysruuvit käsikireyteen.

- Jos leikkuuterät on käännetty ympäri ensiasennuksen jälkeen: Laita uudet leikkuuterät kiinnityskohtaan terävä puoli laitteeseen päin. Kiristä uudet kiinnitysruuvit käsikireyteen.

Huomautus: Vain valmistajan alkuperäisvaraosien käyttö on sallittua.

Jos laitteessa on paljon sellaista likaa, jota ei voi poistaa harjalla, täytyy vaihtaa terälautanen, koska epätasapainon seurauksena voi esiintyä lisääntyneitä melua, kulumista ja toimintahäiriöitä. Poistoteriä ei yleensä tarvitse vaihtaa.

10 OHJEET HÄIRIÖTILANTEISSA

10.1 Laitevikojen ja käsittelyvirheiden korjaus

⚠ VARO! Loukkaantumisvaara. Laitteen terävreunaiset ja liikkuvat osat voivat aiheuttaa vammoja.

- Käytä huolto-, hoito- ja puhdistustöiden aikana aina suojakäsineitä!

i HUOMAUTUS Jos häiriötä ei ole mainittu tässä taulukossa tai et saa korjattua sitä itse, ota yhteyttä asiakaspalveluumme.

Häiriö	Syy	Korjaus
Laite ei käynnisty.		
	Akku on tyhjä.	Lataa laite latausasemassa.
Laite jää kiinni ja kaivautuu maahan. Pyörien pyöriminen jatkuu.		
	<ul style="list-style-type: none"> ■ Törmäystunnistimet eivät laukea. 	Ota yhteys valmistajan valtuuttamaan huoltoliikeseen.

Häiriö	Syy	Korjaus
	<ul style="list-style-type: none"> Ruoho on liian pitkää. 	<ul style="list-style-type: none"> Korota leikkuukorkeutta ja laske sitä sitten asteittain, kunnes haluttu korkeus on saavutettu. Leikkaa ruoho lyhyeksi tavallisella ruohonleikkurilla.
	<ul style="list-style-type: none"> Laite osuu maan kohoumaan. 	Tasoiota epätasainen kohta.
Laite leikkaa väärään aikaan.		
	<ul style="list-style-type: none"> Laitteessa on väärä kellonaika. 	Aseta kellonaika.
	<ul style="list-style-type: none"> Leikkuun kesto on asetettu väärin. 	Aseta leikkuuajat.
	<ul style="list-style-type: none"> Laitteen aika-asetukset katoavat. 	Akku on viallinen. Ota yhteys valmistajan valtuuttamaan huoltoliikkeeseen.
Leikkuujälki on epätasainen.		
	<ul style="list-style-type: none"> Leikkuuaika on liian lyhyt. 	Ohjelmoi pitemmät leikkuuajat.
	<ul style="list-style-type: none"> Leikattava alue on liian suuri. 	Pienennä leikattavaa aluetta.
	<ul style="list-style-type: none"> Leikkuukorkeus on asetettu liian alas. 	Korota leikkuukorkeutta ja laske sitä sitten asteittain, kunnes haluttu korkeus on saavutettu.
	<ul style="list-style-type: none"> Leikkuuterät ovat tylsiä. 	Käännä tai vaihda leikkuuterät.
Akun käyttöaika lyhenee huomattavasti.		
	<ul style="list-style-type: none"> Leikkuukorkeus on asetettu liian alas. 	Korota leikkuukorkeutta ja laske sitä sitten asteittain, kunnes haluttu korkeus on saavutettu.
	<ul style="list-style-type: none"> Ruoho on liian pitkää tai kosteaa. 	<ul style="list-style-type: none"> Anna ruohon kuivua. Säädä leikkuukorkeus ylimmälle tasolle.
Laite tärisee tai on liian äänekäs.		
	Leikkuuterät tai terien käyttömoottori on epätasapainossa	<ul style="list-style-type: none"> Puhdista leikkuukoneiston kansi. Ota yhteys valmistajan valtuuttamaan huoltoliikkeeseen.
Akku ei lataudu tai akkujännite on alhainen		
	<ul style="list-style-type: none"> Latausaseman latauskoskettimet ovat likaiset. Laitteen kosketuspinnat ovat likaiset. 	Puhdista latauskoskettimet ja kosketuspinnat.
	<ul style="list-style-type: none"> Latausasemassa ei ole virtaa. 	Kytke latausasema sähköverkkoon.
	<ul style="list-style-type: none"> Laite ei osu latauskoskettimiin. 	<ul style="list-style-type: none"> Aseta laite latausasemaan ja tarkista, osuvatko latauskoskettimet kosketuspintoihin. Ota yhteys valmistajan valtuuttamaan huoltoliikkeeseen.
	<ul style="list-style-type: none"> Akun kestoikä on päättynyt. 	Ota yhteys valmistajan valtuuttamaan huoltoliikkeeseen.
	<ul style="list-style-type: none"> Latauselektronikka on viallinen. 	Ota yhteys valmistajan valtuuttamaan huoltoliikkeeseen.

Häiriö	Syy	Korjaus
Näyttö epäonnistuu.		
	Näytössä ei ole oikeaa näyttöä	<ol style="list-style-type: none"> 1. Pysäytä laite STOP-painikkeella. 2. Kytke laite pois päältä ja uudelleen päälle virtapainikkeella . 3. Kuittausvirhe.

10.2 Vikakoodit ja vikojen korjaaminen

i HUOMAUTUS Jos häiriötä ei ole mainittu tässä taulukossa tai et saa korjattua sitä itse, ota yhteyttä asiakaspalveluumme.

Vikakoodien täydellinen luettelo on saatavilla osoitteessa:

<https://alko-garden.com/robolinho-error-codes/>





Vikakoodi	Syy	Korjaus
CN001: Tilt sensor	Kallistustunnistin lauennut: <ul style="list-style-type: none"> ■ Maks. kallistus ylittynyt ■ Laitetta on kannettu ■ Rinne liian jyrkkä 	Aseta laite tasaiselle pinnalle ja kuittaa virhe.
CN002: Lift sensor	Nostotunnistin lauennut: <ul style="list-style-type: none"> ■ Kotelo on kääntynyt ylöspäin nostamisen tai esteen takia. 	Poista este.
CN005: Bumper deflected	Laite on ajanut esteeseen eikä pääse vapautumaan siitä (esim. törmäys latausaseman lähellä).	<ul style="list-style-type: none"> ■ Aseta laite vapaalle alueelle leikkuualueen sisälle. ■ Korjaa rajoituskaapelin sijaintia.
CN007: No loop signal	<ul style="list-style-type: none"> ■ Ei silmukkasignaalia ■ Rajoituskaapeli on viallinen. ■ Silmukkasignaali liian heikko. 	<ul style="list-style-type: none"> ■ Tarkista latausaseman led-merkkivalo. ■ Tarkista latausaseman virransyöttö. Irrota verkkolaite ja kytke se jälleen. ■ Tarkista rajoituskaapelin mahdolliset vauriot. Korjaa viallinen johto.
CN008: Loop signal weak	<ul style="list-style-type: none"> ■ Silmukkasignaali liian heikko ■ Rajoituskaapeli asennettu liian syväälle 	<ul style="list-style-type: none"> ■ Tarkista latausaseman led-merkkivalo. ■ Tarkista latausaseman virransyöttö. Irrota verkkolaite ja kytke se jälleen. ■ Nosta rajoituskaapeli määrättyyn korkeuteen, tarvittaessa kiinnitä se suoraan nurmikon pintaan.
CN010: Bad position	<ul style="list-style-type: none"> ■ Laite on rajoitetun ruohikkoalueen ulkopuolella. ■ Rajoituskaapeli on asennettu ristiin. 	<ul style="list-style-type: none"> ■ Aseta laite vapaalle alueelle leikkuualueen sisälle. ■ Korjaa rajoituskaapelin sijaintia kaarteiden ja esteiden kohdalla. Korjaa ristiin asennettu kaapeli.

Vikakoodi	Syy	Korjaus
CN011: Escaped robot	Laite on rajoitetun ruohikkoalueen ulkopuolella.	Korjaa rajoituskaapelin sijaintia kaarteiden ja esteiden kohdalla.
CN012: Cal: no loop CN015: Cal: outside	Virhe kalibroinnin aikana: ■ Laite ei löydä rajoituskaapelia.	<ul style="list-style-type: none"> ■ Tarkista latausaseman virransyöttö. Irrota verkkolaite ja kytke se jälleen. ■ Aseta laite määrättyyn kalibrointi-asentoon ja kohdista se tarkasti suoraan kulmaan. Laitteen täytyy pystyä ajamaan rajoituskaapelin yli.
CN017: Cal: signal weak	Virhe kalibroinnin aikana: ■ Silmukkasignaali liian heikko ■ Ei silmukkasignaalia ■ Rajoituskaapeli on viallinen.	<ul style="list-style-type: none"> ■ Aseta laite määrättyyn kalibrointi-asentoon ja kohdista se tarkasti suoraan kulmaan. ■ Tarkista latausaseman virransyöttö. Irrota verkkolaite ja kytke se jälleen. ■ Tarkista rajoituskaapelin mahdolliset vauriot.
CN018: Cal: Collision	Virhe kalibroinnin aikana: ■ Laite on törmännyt esteeseen.	Poista este.
CN038: Battery	Akku on tyhjä:	
	<ul style="list-style-type: none"> ■ Rajoituskaapelin silmukka on liian pitkä, siinä on liikaa saarekkeitä. 	Korjaa rajoituskaapelin sijaintia.
	<ul style="list-style-type: none"> ■ Ei kosketusta latauskoskettimiin akun lataamisen aikana 	<ul style="list-style-type: none"> ■ Puhdista latauskoskettimet. ■ Aseta laite latausasemaan ja tarkista, osuvatko latauskoskettimet kosketuspintoihin. ■ Pyydä valmistajan valtuuttamaa huoltoliikettä tarkistamaan ja vaihtamaan latauskoskettimet.
	<ul style="list-style-type: none"> ■ Esteitä latausaseman lähellä 	Poista esteet.
	<ul style="list-style-type: none"> ■ Laite on jäänyt kiinni. 	Aseta laite vapaalle alueelle leikkuualueen sisälle.
	<ul style="list-style-type: none"> ■ Laite ei löydä latausasemaa. 	<ul style="list-style-type: none"> ■ Tarkista rajoituskaapelin mahdolliset vauriot. ■ Pyydä valmistajan valtuuttamaa huoltoliikettä tarkistamaan rajoituskaapeli.
	<ul style="list-style-type: none"> ■ Akku on kulunut. 	Pyydä valmistajan valtuuttamaa huoltoliikettä vaihtamaan akku.
	<ul style="list-style-type: none"> ■ Latauselektronikka on viallinen. 	Pyydä valmistajan valtuuttamaa huoltoliikettä tarkistamaan latauselektronikka.

Vikakoodi	Syy	Korjaus
CN099: Recov escape	Virheiden automaattinen korjaus ei mahdollista	<ul style="list-style-type: none"> ■ Kuittaa häiriöilmoitus manuaalisesti. ■ Mikäli tilanne toistuu: Tarkistuta laite valmistajan valtuuttamassa huolto- liikkeessä.
CN104: Battery over heating	<ul style="list-style-type: none"> ■ Akku on ylikuumentunut (yli 60 °C). Purkautuminen ei mahdollista. ■ Hätätarkaisu valvontaelektroniikan toimesta 	<ul style="list-style-type: none"> ■ Kytke laite pois päältä ja anna akun jäähtyä. ■ Älä aseta laitetta latausasemaan.
CN110: Blade motor over heating	Leikkuumoottori on ylikuumentunut (yli 80 °C).	<ul style="list-style-type: none"> ■ Kytke laite pois päältä ja anna sen jäähtyä. ■ Mikäli tilanne toistuu: Tarkistuta laite valmistajan valtuuttamassa huolto- liikkeessä.
CN119: R-Bumper deflected CN120: L-Bumper deflected	Laite on ajanut esteeseen eikä pääse vapautumaan siitä.	Poista este.
CN128: Recov Imposable	<ul style="list-style-type: none"> ■ Laite on ajanut esteeseen eikä pääse vapautumaan siitä. ■ Laite on rajoitetun ruohikkoalueen ulkopuolella. 	<p>Poista este.</p> <ul style="list-style-type: none"> ■ Aseta laite vapaalle alueelle leikkuualueen sisälle. ■ Korjaa rajoituskaapelin sijaintia.
CN129: Blocked WL	Vasen pyörämoottori jumiutunut.	Korjaa jumiutumisen syy.
CN130: Blocked WR	Oikea pyörämoottori jumiutunut.	Korjaa jumiutumisen syy.
CN135: Battery disconnect	Akku kytkenyt pois toiminnassa olevan laitteen.	Tarkista akku ja vaihda tarvittaessa.

11 KULJETUS

Toimi seuraavasti laitteen siirtämiseksi:

1. Pysäytä laite painamalla  tai pysäytyspainiketta.
2. Kytke laite pois päältä painamalla .
3. Nosta laitetta kotelosta molemmin käsin:
 - Leikkuuteriin ei saa koskea.
 - Leikkuuterien täytyy aina osoittaa kantajasta pois päin.

12 SÄILYTYS

12.1 Robottiruohonleikkurin säilytys

Vie laite säilytyspaikkaan talven ajaksi tai jos sitä ei ole tarkoitus käyttää yli 30 päivään.

1. Lataa akku täyteen.
2. Puhdista laite perusteellisesti (katso *Luku 9.1 "Puhdistus", sivu 386*).
3. Laitteen säilytys:
 - kaikilla pyörillä seisoen
 - kuivassa, pakkaselta suojatussa paikassa
 - poissa lasten ulottuvilta.

4. Tarkista akun tila noin 3 kuukauden säilytysajan jälkeen (katso *Luku 2.8 "Akku", sivu 375*).

12.2 Latauspylvään irrottaminen ja säilytys (18, 19)

Irrota latauspylväs ja vie se säilytyspaikkaan talven ajaksi tai jos sitä ei ole tarkoitettu käyttöä yli 30 päivään.

1. Irrota verkkolaite sähköverkosta ja latausasemasta.
2. Latauspylvään irrotus:
 - Avaa latauspylvään (18/3) molemmat ruuvit (18/1) ja (18/2).
 - Paina molempia painikkeita (18/4, 19/1) samanaikaisesti, jolloin latauspylvään lukitus aukeaa.
 - Käännä latauspylväs sivulle (19/a).
 - Irrota pistoliitännät (19/2) ja (19/3).
 - Peitä jalustan aukko (19/4) toimitukseen sisältyvällä talvisuojuksella (19/5) (19/b), katso tekniset tiedot.
3. Latauspylvään säilytys (katso *Luku 12.1 "Robottiruohonleikkurin säilytys", sivu 391*).

12.3 Rajoituskaapelin talvisäilytys

Rajoituskaapeli voidaan jättää maahan, sitä ei tarvitse poistaa.

13 HÄVITTÄMINEN

Sähkö- ja elektroniikkalaitteita koskevaan lakiin liittyviä huomautuksia



- Käytöstä poistetut sähkö- ja elektroniikkalaitteet eivät kuulu sekajätteeseen, vaan ne on toimitettava erilliseen keräykseen!
- Käytöstä poistetut paristot tai akut, joita ei ole asennettu kiinteästi laitteeseen, on poistettava ennen laitteen luovuttamista keräyspisteeseen! Niiden hävittämisestä on säädetty erikseen paristoja ja akkuja koskevassa lainsäädännössä.
- Sähkö- ja elektroniikkalaitteiden omistajat/käyttäjät ovat lain nojalla velvollisia palauttamaan laitteet, kun ne on poistettu käytöstä.
- Loppukäyttäjät on vastuussa siitä, että hänen henkilökohtaiset tietonsa poistetaan hävitettävästä laitteesta!

Yliviivattua jäteastiaa esittävä symboli tarkoittaa, että sähkö- ja elektroniikkalaitteita ei saa hävittää kotitalousjätteen mukana.

Käytöstä poistetut sähkö- ja elektroniikkalaitteet voidaan luovuttaa maksutta seuraaviin vastaanottopisteisiin:

- Kunnalliset jäte- tai keräyspisteet (esim. kuntien jäteasemat)
- Sähkölaitteiden myyntipisteet (tavanomaiset liikkeet ja online-myyjät), jos kauppias on velvoitettu ottamaan laitteet vastaan tai tarjoavat tämän palvelun vapaaehtoisesti.

Nämä tiedot ovat voimassa vain laitteille, jotka asennetaan ja myydään Euroopan Unioniin kuuluvissa maissa ja joita koskee direktiivi 2012/19/EU. Euroopan unionin ulkopuolisissa maissa voi olla näistä poikkeavia määryksiä sähkö- ja elektroniikkalaitteiden hävittämisestä.

Paristoja ja akkuja koskeva lainsäädäntö



- Käytöstä poistetut paristot ja akut eivät kuulu kotitalousjätteisiin, vaan ne on toimitettava erilliseen keräykseen!
- Käyttö- tai asennusohjeesta löydät tietoja niiden tyyppistä ja kemiallisesta koostumuksesta sekä siitä, miten paristot ja akut voidaan poistaa sähkölaitteesta turvallisesti.
- Paristojen ja akkujen omistajat/käyttäjät ovat lain nojalla velvollisia palauttamaan ne, kun ne on poistettu käytöstä. Palautusvelvollisuus koskee kotitalouksille tyypillisiä määriä.

Käytöstä poistetut paristot ja akut voivat sisältää haitallisia aineita tai raskasmetalleja, jotka voivat aiheuttaa vahinkoa ympäristölle ja terveydelle. Niiden suojaamiseksi on tärkeää hyödyntää käytöstä poistetut paristot ja akut ja käyttää uudelleen niiden sisältämät resurssit.

Yliviivattua jäteastiaa esittävä symboli tarkoittaa, että paristoja ja akkuja ei saa hävittää kotitalousjätteen mukana.

Jos jäteastiasymbolin alapuolella on lisäksi tunnus Hg, Cd tai Pb, ne tarkoittavat seuraavaa:

- Hg: Akku sisältää yli 0,0005 % elohopeaa
- Cd: Akku sisältää yli 0,002 % kadmiumia
- Pb: Akku sisältää yli 0,004 % lyijyä

Akut ja paristot voidaan luovuttaa maksutta seuraaviin vastaanottopisteisiin:

- Kunnalliset jäte- tai keräyspisteet (esim. kuntien jäteasemat)
- Paristojen ja akkujen myyntipisteet
- Käytöstä poistettujen paristojen ja akkujen yhteiseen vastaanottojärjestelmään kuuluvat vastaanottopisteet

- Valmistajan vastaanottopiste (jos se ei kuulu yhteiseen vastaanottojärjestelmään)

Nämä tiedot koskevat ainoastaan Euroopan Unionin jäsenvaltioissa myytäviä akkuja ja paristoja, joihin sovelletaan direktiiviä 2006/66/EY. Euroopan Unionin ulkopuolisissa maissa voimassa olevat määräykset akkujen ja paristojen hävittämisestä voivat poiketa näistä.

Pakkausta koskevat tiedot

Pakkausmateriaalit voidaan kierrättää. Hävitä pakkaukset ympäristöystävällisesti.

Akun irrotus ennen laitteen hävittämistä (16)

Sisäänrakennettu akku on irrotettava ennen laitteen hävittämistä ja hävitettävä erittäin ympäristöystävällisesti.

1. Kierrä ruuvit (16/1) auki.
2. Ota akkukotelon kansi (16/2) irti.
3. Irrota akku (16/3) ja ota se pois.

16 TAKUU JA TUOTEVASTUU

Jos laitteessa esiintyy lakisääteisenä takuuajana materiaali- tai valmistusvirheitä, meillä on oikeus valintamme mukaan joko korjata ne tai vaihtaa virheellinen osa uuteen. Takuun voimassaoloaika määräytyy laitteen ostomaan lainsäädännön mukaan.

Takuu on voimassa vain, kun:

- tätä käyttöohjetta noudatetaan
- laitetta käsitellään asianmukaisesti
- käytetään alkuperäisvaraosia

Takuu ei koske:

- tavallisesta käytöstä johtuvia maalipinnan vaurioita
- kulutusosia, joita ei ole kehystetty varaosaluettelossa

Takuuajaka alkaa siitä, kun ensimmäinen loppukäyttäjä ostaa laitteen. Ratkaiseva on ostokuitin päivämäärä. Ota yhteys laitteen myyjään tai lähimpään valtuutettuun huoltopisteeseen ja esitä takuutodistus ja alkuperäinen ostokuitti. Nämä ehdot eivät koske ostajan lakisääteisiä oikeuksia, jotka perustuvat virhevastuuseen.

4. Aseta kansi takaisin ja kierrä ruuvit kiinni.

14 ASIAKASPALVELU JA HUOLTO

Tuotevastuuta, korjauksia ja varaosia koskevissa kysymyksissä ota yhteyttä lähimpään AL-KO-huoltopisteeseen. Niiden yhteystiedot löydät internet-osoitteesta

www.alco-garden.com/service-contacts

Lisätietoja varaosista on saatavilla osoitteessa www.alco-garden.com/spareparts

15 VAATIMUSTENMUKAISUUSVAKUUTUKSEEN LIITTYVIÄ TIETOJA

Vakuutamme täten yksinomaisella vastuulla, että tämä tuote täyttää markkinoille tuodussa muodossaan yhdenmukaistettujen EU-direktiivien, EU-turvallisuusstandardien ja tuotekohtaisten standardien vaatimukset. Vaatimustenmukaisuusvakuutus on osa käyttöohjetta ja toimitetaan koneen mukana.

Takuu raukeaa, jos:

- laitetta yritetään korjata omavaltaisesti
- laitteeseen tehdään omavaltaisia teknisiä muutoksia
- laitetta käytetään sen käyttötarkoituksen vastaisesti

TRADUCEREA MANUALULUI DE UTILIZARE ORIGINAL

Cuprins

1	Despre aceste instrucțiuni de utilizare	395	4.5	Instalarea cablului de delimitare.....	402
1.1	Simboluri de pe copertă.....	395	4.5.1	Conectarea cablului de limitare la stația de bază (07/b).....	403
1.2	Explicarea simbolurilor și a cuvintelor simbol	395	4.5.2	Amplasarea cablului de limitare (05).....	403
2	Descrierea produsului	395	4.5.3	Delimitarea obstacolelor	403
2.1	Pachetul de livrare (01).....	396	4.5.4	Delimitarea coridoarelor (05/h)	403
2.2	Mașină de tuns iarba robotizată (02) ..	396	4.5.5	Delimitarea pantei (15).....	404
2.3	Simboluri pe aparat.....	396	4.5.6	Crearea de rezerve de cablu (11) ..	404
2.4	Câmp de operare (03)	396	4.5.7	Erori tipice la dispunerea cablului (06).....	404
2.5	Display	397	4.6	Conectarea stației de bază la alimentarea electrică (08)	404
2.6	Structură meniu	397	4.7	Verificarea conexiunilor la stația de bază (08)	404
2.7	Stația de bază (04)	398	4.8	Instalarea kitului Quick Homing.....	404
2.8	Acumulator.....	398	5	Punerea în funcțiune	404
2.9	Descrierea funcțională	399	5.1	Încărcarea acumulatorului (12)	405
2.10	Modulul radio WLAN (Wi-Fi) și aplicația AL-KO inTOUCH Smart Garden ..	399	5.2	Efectuarea setărilor de bază	405
3	Siguranța.....	400	5.3	Reglarea înălțimii de tăiere (14)	405
3.1	Utilizarea în conformitate cu destinația	400	5.4	Efectuarea cursei automate de calibrare	405
3.2	Posibilă utilizare greșită	400	5.5	Setarea punctelor de pornire	406
3.3	Echipamente de siguranță și protecție	400	6	Utilizarea	406
3.3.1	Introducerea PIN și PUK	400	6.1	Pornirea manuală a aparatului	406
3.3.2	Senzori	400	6.2	Întrerupeți procesul de tundere	406
3.4	Instrucțiuni de siguranță.....	401	6.3	Tunderea suprafeței secundare (05/NF)	406
3.4.1	Operator	401	7	Setări	407
3.4.2	Echipamentul personal de protecție	401	7.1	Accesarea setărilor - General	407
3.4.3	Siguranța persoanelor și animalelor.....	401	7.2	Activarea/dezactivarea tonurilor de tastă	407
3.4.4	Siguranța aparatului	401	7.3	Activarea/dezactivarea modului Eco ..	407
3.4.5	Siguranța electrică.....	401	7.4	Reglarea senzorului de ploaie.....	407
4	Montajul.....	401	7.5	Setarea programului de tuns.....	407
4.1	Despachetarea aparatului.....	401	7.5.1	Setarea programului de tuns - General	407
4.2	Planificarea zonelor de tuns (05).....	402	7.5.2	Setarea timpilor de tuns	408
4.3	Pregătirea zonelor de tuns.....	402	7.5.3	Modul pasaj.....	408
4.4	Montarea stației de bază (07/a, 17)...	402			

7.6	inTOUCH	408
7.7	Tunderea marginilor la pornirea manuală	408
7.8	Setarea tunderii suprafețelor secundare.....	408
7.9	Setarea contrastului displayului.....	409
7.10	Protecția setărilor.....	409
7.11	Recalibrarea	409
7.12	Resetarea la setările din fabrică	409
8	Afișarea informațiilor	409
9	Întreținerea și îngrijirea.....	410
9.1	Curățarea.....	410
9.2	Verificare regulată.....	410
9.3	Schimbarea cuțitului	410
10	Ajutor în caz de defecțiuni.....	411
10.1	Corectarea erorilor la aparat și de manevrare.....	411
10.2	Coduri de eroare și îndepărtarea acestora	412
11	Transportul	415
12	Depozitarea.....	415
12.1	Depozitarea mașinii de tuns iarba robotizată	415
12.2	Demontați coloana de încărcare și depozitați-o (18, 19).....	415
12.3	Depozitarea pe timp de iarnă a cablului de delimitare.....	416
13	Eliminarea deșeurilor	416
14	Serviciul clienți / Service	417
15	Informații privind declarația de conformitate	417
16	Garanția	417



1 DESPRE ACESTE INSTRUCȚIUNI DE UTILIZARE

- Versiunea în limba germană este manualul de utilizare original. Toate celelalte versiuni în alte limbi sunt traduceri ale manualului de utilizare original.
- Păstrați aceste instrucțiuni de utilizare astfel încât să le puteți consulta de fiecare dată

când aveți nevoie de informații despre aparat.

- Înmânați aparatul altor persoane doar împreună cu aceste instrucțiuni de utilizare.
- Citiți și respectați indicațiile de siguranță și avertizare din aceste instrucțiuni de utilizare.

1.1 Simboluri de pe copertă

Simbol	Semnificație
	Înainte de punerea în funcțiune, citiți neapărat cu atenție aceste instrucțiuni de utilizare. Aceasta este o condiție obligatorie pentru lucrul în condiții de siguranță și pentru o utilizare lipsită de defecțiuni.
	Instrucțiuni de utilizare
	Manipulați cu grijă acumulatorii cu ioni de litiu! Respectați în special instrucțiunile de transport, depozitare și eliminare din acest manual de utilizare!

1.2 Explicarea simbolurilor și a cuvintelor simbol

 **PERICOL!** Indică o situație periculoasă iminentă, care - dacă nu este evitată - duce la deces sau accidente grave.

 **AVERTISMENT!** Indică o situație periculoasă potențială, care - dacă nu este evitată - poate duce la deces sau accidente grave.

 **ATENȚIE!** Indică o situație periculoasă potențială, care - dacă nu este evitată - poate duce la accidente minore sau moderate.

ATENȚIE! Indică o situație care - dacă nu este evitată - poate duce la pagube materiale.

 **INDICAȚIE** Instrucțiuni speciale pentru o mai bună înțelegere și manevrare.

2 DESCRIEREA PRODUSULUI

Această documentație descrie o mașină de tuns iarba robotizată, cu acumulatori, care se mișcă liberă pe o suprafață cu iarbă. Înălțimea de tăiere este reglabilă.

2.1 Pachetul de livrare (01)

În pachetul de livrare se află pozițiile menționate aici. Verificați dacă există toate pozițiile:

Nr.	Piesă
1	Mașină de tuns iarba robotizată
2	Instrucțiuni pe scurt
3	Manual de utilizare
4	Cuie de iarbă *
5	Adaptor de rețea
6	Stație de bază incl. șuruburi de împământare (5 buc.)
7	Cablu de limitare *
8	Capac de iarnă *

* în funcție de model (vezi datele tehnice)

2.2 Mașină de tuns iarba robotizată (02)



Nr.	Piesă
1	Câmp de operare cu ecran (la interior)
2	Tastă STOP (Oprește imediat aparatul și cuțitul de tăiere în 2 s)
3	Contacte de încărcare
4	Reglare înălțime (la interior)
5	Role frontale (ghidabile)
6	Placă de tuns
7	Roată de antrenare
8	Disc cuțit
9	Șurub de fixare
10	Cuțit evacuare
11	Lamă cuțit
12	Locaș acumulator





2.3 Simboluri pe aparat

Simbol	Semnificație
	Pericol de vătămare și pericol de pagube materiale prin obiecte aruncate cu viteză în afară!

Simbol	Semnificație
	Atenție sporită la manipulare!
	Țineți mâinile și picioarele departe de unitatea de tăiere!
	Păstrați distanța de siguranță!
	Citiți manualul de utilizare înainte de punerea în funcțiune!
	Pentru pornirea aparatului introduceți PIN-ul!
	Nu urcați pe aparat!





2.4 Câmp de operare (03)

Nr.	Piesă
1	 (Tasta Home): Întrerupeți tunsul, aparatul revine în stația de bază. Acesta repornește a doua zi automat la timpul de tuns presetat.
2	Senzor de ploaie: Înregistrează dacă plouă (vezi <i>Capitol 7.4 "Reglarea senzorului de ploaie"</i> , <i>pagină 407</i>).
3	Display: Indică starea actuală de funcționare a aparatului, numele meniului selectat, punctele de meniu precum și funcțiile de selectat (vezi <i>Capitol 2.5 "Display"</i> , <i>pagină 397</i>).
4	  (Taste săgeată): Selectați punctele de meniu, creșteți și scădeți valorile numerice, selectați între setări.

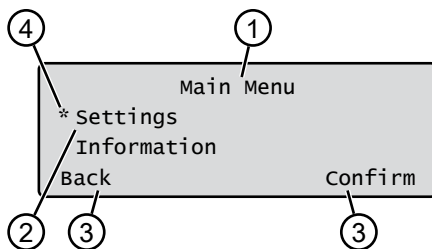
Nr.	Piesă
5	 (Tasta Start/Pauză): <ul style="list-style-type: none"> ■ Apăsăți 1 dată: Porniți și opriți manual regimul de tuns. ■ Apăsăți de 2 ori: Reporniți regimul de tuns imediat după apăsarea tastei Home.
6	  (Taste funcționale): Accesați funcția care se afișează momentan deasupra tastei pe display.
7	 (Tasta On/Off): Pornirea și oprirea aparatului.
8	 (Tasta meniu): Accesați meniul principal.

2.5 Display



Nr.	Afișaj
1	Numele meniului selectat (aici: Main Menu)
2	Puncte de meniu: Se afișează întotdeauna doar două puncte de meniu (aici: Settings și Information). Cu  și  se pot afișa și alte puncte de meniu.
3	Funcțiile pentru punctul de meniu selectat (aici: Settings). Cu  și  se pot accesa funcțiile.
4	Steluță pentru marcarea punctului de meniu afișat (aici: Settings)

2.6 Structură meniu

Main Menu

Programs

Weekly Program vezi *Capitol 7.5 "Setarea programului de tuns"*, pagină 407

Entry Point vezi *Capitol 5.5 "Setarea punctelor de pornire"*, pagină 406

Program Info vezi *Capitol 8 "Afișarea informațiilor"*, pagină 409

Settings

Time vezi *Capitol 5.2 "Efectuarea setărilor de bază"*, pagină 405

Date vezi *Capitol 5.2 "Efectuarea setărilor de bază"*, pagină 405

Language vezi *Capitol 5.2 "Efectuarea setărilor de bază"*, pagină 405

PIN-Code vezi *Capitol 5.2 "Efectuarea setărilor de bază"*, pagină 405

Key clicks vezi *Capitol 7.2 "Activarea/dezactivarea tonurilor de tastă"*, pagină 407

EcoMode vezi *Capitol 7.3 "Activarea/dezactivarea modului Eco"*, pagină 407

Quick Homing Kit vezi *Capitol 4.8 "Instalarea kitului Quick Homing"*, pagină 404

Rain sensor vezi Capitol 7.4 "Reglarea senzorului de ploaie", pagină 407

After rain delay vezi Capitol 7.4 "Reglarea senzorului de ploaie", pagină 407

Rain sensitive vezi Capitol 7.4 "Reglarea senzorului de ploaie", pagină 407

inTOUCH vezi Capitol 7.6 "inTOUCH", pagină 408

Margin mowing vezi Capitol 7.7 "Tunderea marginilor la pornirea manuală", pagină 408

Sub zone active/disabled vezi Capitol 7.8 "Setarea tunderii suprafețelor secundare", pagină 408

Display contrast vezi Capitol 7.9 "Setarea contrastului displayului", pagină 409

Safety settings vezi Capitol 7.10 "Protecția setărilor", pagină 409

Reset calibration vezi Capitol 7.11 "Recalibrarea", pagină 409

Factory reset vezi Capitol 7.12 "Resetarea la setările din fabrică", pagină 409

Information

Blades service vezi Capitol 8 "Afișarea informațiilor", pagină 409

Hardware vezi Capitol 8 "Afișarea informațiilor", pagină 409

Software vezi Capitol 8 "Afișarea informațiilor", pagină 409

Program Info vezi Capitol 8 "Afișarea informațiilor", pagină 409

Failures vezi Capitol 8 "Afișarea informațiilor", pagină 409

2.7 Stația de bază (04)

Nr.	Piesă
1	Placă de bază
2	LED pentru afișaj stare
3	Contact de încărcare
4	Tasta Home  *
5	Coloană de încărcare
6	Locaș cablu
7	Locaș roată
8	Orificiu pentru șuruburi de împământare (9)
9	Șuruburi de împământare

* în funcție de model (vezi datele tehnice)

2.8 Acumulator

Acumulatorul poate fi schimbat de utilizator.

i INDICAȚIE Încărcați complet acumulatorul înainte de prima utilizare. Acumulatorul poate fi încărcat în orice stare de încărcare. O întrerupere a încărcării nu afectează acumulatorul. Acumulatorul poate fi încărcat doar dacă aparatul este pornit.

- Acumulatorul este parțial încărcat la livrare. În regim normal, acumulatorul este încărcat regulat. Aparatul revine în stația de bază.
- Electronica de supraveghere integrată oprește automat procedura de încărcare la atingerea unei stări de încărcare de 100%.
- Procedura de încărcare funcționează doar la un contact perfect al contactelor de încărcare din stația de bază cu suprafețele de contact ale aparatului.
- La temperaturi de peste 45 °C, întreruperea de protecție integrată împiedică încărcarea acumulatorului. Astfel se evită deteriorarea acumulatorului.

- Dacă timpul de funcționare al acumulatorului se reduce în ciuda unei încărcări complete, acesta trebuie înlocuit.
- Dacă prin învechire sau depozitarea prea îndelungată acumulatorul se descarcă sub nivelul stabilit de producător, acesta nu se mai poate încărca. Acumulatorul și electronica de supraveghere trebuie verificate sau înlocuite de dealerul AL-KO, tehnician sau partenerul de service.
- Starea acumulatorului va fi indicată pe display. Verificați starea acumulatorului după cca. 3 luni de depozitare. Pentru aceasta porniți aparatul și citiți starea acumulatorului. Dacă acumulatorul mai este încărcat doar 30% sau mai puțin, puneți aparatul în stația de bază și porniți-l pentru a se încărca acumulatorul. Dacă coloana de încărcare a fost scoasă din stația de bază pentru depozitare (vezi *Capitolul 12.2 "Demontați coloana de încărcare și depozitați-o (18, 19)", pagină 415*), aceasta se montează la loc în ordine inversă și se reconectează stația de bază la rețeaua electrică.
- Dacă s-a scurs electrolit în locașul acumulatorului: Duceți aparatul la service-ul AL-KO!
- Dacă s-a demontat acumulatorul din aparat: Dacă ochii sau mâinile au intrat în contact cu electrolit scurs, spălați-le imediat cu apă. Mergeți imediat la medic!

2.9 Descrierea funcțională

Deplasarea pe suprafața de iarbă

Aparatul se mișcă liber într-o zonă de tuns delimitată cu un cablu de limitare. Orientarea aparatului se face cu senzori care recunosc câmpul electromagnetic al cablului de limitare.

Dacă aparatul lovește un obstacol, acesta rămâne pe loc și pornește în altă direcție. Dacă aparatul ajunge într-o situație în care nu mai poate funcționa, se afișează un mesaj pe display.

Dacă aparatul depistează cu un sensor de ploaie umiditate, acesta revine automat în stația de bază.

Regim de tuns și de încărcare

Fazele de tuns se schimbă continuu cu fazele de încărcare. Dacă la tuns încărcarea acumulatorului a scăzut până la o anumită valoare (afișaj: 0 %), aparatul revine de-a lungul cablului de limitare în stația de bază.

Programele de tuns sunt presetate și pot fi adaptate la aparat sau în aplicație.

La fiecare pornire a motorului de tundere se schimbă direcția de rotație a acestuia, ceea ce dublează durata de viață a cuțitului.

2.10 Modulul radio WLAN (Wi-Fi) și aplicația AL-KO inTOUCH Smart Garden

Mașina de tuns iarba robotizată (Wi-Fi) este dotată cu un modul radio WLAN. Acesta permite controlul, setarea și supravegherea confortabilă printr-o aplicație pe un dispozitiv mobil (smartphone, tabletă).

INDICAȚIE Dispozitivul mobil utilizat necesită o conexiune la Internet pentru utilizarea aplicației AL-KO inTOUCH Smart Garden.

INDICAȚIE Pentru a menține mașina de tuns iarba robotizată permanent la cel mai nou nivel software, acesta trebuie să fie conectat la Internet printr-o rețea WLAN. Aplicația AL-KO inTOUCH Smart Garden vă informează atunci când există un update de software pentru mașina de tuns iarba robotizată. Aceasta se descarcă automat.

Aplicația AL-KO inTOUCH Smart Garden

Aplicația AL-KO inTOUCH Smart Garden disponibilă în Google Play Store pentru dispozitivele cu Android și în Apple App Store pentru cele cu iOS:



Scanați - acest cod QR pentru a afla cum să instalați aplicația AL-KO inTOUCH Smart Garden pe smartphone-ul dvs. și informații suplimentare despre aparatul dvs. Astfel vă puteți conecta la Internet aparatul dvs. smart-connected.

INDICAȚIE Mașina de tuns iarba robotizată se conectează exclusiv la o rețea WLAN de 2,4 GHz. Rețelele WLAN de 5 GHz nu sunt compatibile.

Pentru conectarea mașinii de tuns iarba robotizată pe capabilități WLAN la aplicația AL-KO inTOUCH Smart Garden, mașina de tuns iarba robotizată și smartphone-ul trebuie să se afle în raza de acțiune a unui router WLAN cu semnal suficient de puternic (recomandare: min. 50%).

1. Porniți aplicația AL-KO inTOUCH Smart Garden.

2. Creați contul de utilizator **o singură dată**:
 - Apăsați pe "Autentificare / Înregistrare" > "Înregistrare".
 - Introduceți adresa de email și parola.
 - Bifați căsuța "Citit și de acord...".
 - Apăsați pe tasta "Înregistrare".
3. Logați-vă cu contul de utilizator creat anterior.
4. Porniți asistentul de conectare apăsând pe "Adăugați un dispozitiv nou".
5. Urmează alte indicații.

i INDICAȚIE Dacă mașina de tuns iarba robotizată se deplasează printr-o zonă cu semnal slab sau fără conexiune WLAN, atunci setările aplicației AL-KO inTOUCH Smart Garden se execută abia când aceasta ajunge într-o zonă cu semnal bun. Dacă semnalul WLAN al routerului nu este suficient de puternic nicăieri în grădină, atunci raza de acțiune a acestuia poate fi amplificată cu un repeater obișnuit din comerț.

Dacă apar probleme de funcționare, dealerul dvs. vă poate ajuta cu aplicația AL-KO inTOUCH Smart Garden instalată. Mașina de tuns iarba robotizată trebuie să fie disponibilă dealerului prin aplicația AL-KO inTOUCH Smart Garden.

Pe lângă accesul de la distanță asupra unei mașini de tuns iarba robotizată, aplicația AL-KO inTOUCH Smart Garden oferă și alte funcții ca de ex. conectarea cu alte aparate AL-KO, mesagerie push în caz de eroare.

3 SIGURANȚA

3.1 Utilizarea în conformitate cu destinația

Acest aparat a fost conceput exclusiv pentru uz privat. Orice altă utilizare, precum și orice modificare sunt considerate utilizări neconforme și duc la pierderea garanției precum și a conformității și exonerarea producătorului de orice responsabilitate pentru pagubele utilizatorului sau terților.

Limitele de utilizare ale aparatului sunt: vezi datele tehnice.

3.2 Posibilă utilizare greșită

Acest aparat nu este adecvat pentru utilizarea în instalații publice, parcuri, terenuri de sport sau în agricultură sau silvicultură.

3.3 Echipamente de siguranță și protecție

⚠ AVERTISMENT! Pericol de rănire. Dispozitivele de siguranță și protecție defecte sau scoase din funcțiune pot cauza accidente grave.

- Duceți dispozitivele de siguranță și protecție defecte la reparat.
- Nu scoateți din funcțiune dispozitivele de siguranță și de protecție.

3.3.1 Introducerea PIN și PUK

Aparatul poate fi pornit doar prin specificarea unui PIN (Personal Identification Number). Astfel se previne pornirea de către persoane neautorizate. Din fabrică PIN-ul este setat la 0000. PIN-ul poate fi modificat, vezi *Capitol 5.2 "Efectuarea setărilor de bază", pagină 405*.

Dacă se introduce PIN-ul de 3 ori greșit, atunci este necesară introducerea codului PUK (Personal Unlocking Key). Dacă acesta este introdus greșit, atunci trebuie să așteptați 24 de ore până la următoarea introducere.

- Nu lăsați codurile PIN și PUK la îndemâna persoanelor neautorizate.

3.3.2 Senzori

Aparatul este dotat cu mai mulți senzori de siguranță. Acesta nu repornește automat după oprirea de către un senzor de siguranță. Mesajul de eroare se afișează pe display și trebuie confirmat. Trebuie eliminată cauza declanșării senzorului.

Senzor de ridicare

Dacă aparatul este ridicat de carcasă în timpul funcționării, atunci se oprește mecanismul propulsor și se opresc cuțitele.

Senzori de impact pentru depistarea obstacolelor

Aparatul este dotat cu senzori care, la contactul cu un obstacol, asigură schimbarea direcției de deplasare. La atingerea unui obstacol, partea superioară a aparatului este mișcată puțin și senzorul de impact declanșează.

Senzor de înclinare direcție de deplasare/lateral

Dacă apare o pantă în sus sau în jos sau o înclinație laterală în direcția de deplasare mai mare decât cea setată pentru model, dispozitivul se rotește sau își schimbă direcția de deplasare.

Senzor de ploaie

În funcție de model, aparatul este dotat cu un senzor de ploaie care, atunci când este activat

oprește tunsul în caz de ploaie și se asigură că aparatul revine în stația de bază (vezi datele tehnice).

Senzor de gheață

Aparatul este dotat cu un senzor de gheață, care, la temperaturi scăzute, transmite un mesaj la aparat sau un mesaj Push la aplicația AL-KO inTOUCH Smart Garden (vezi datele tehnice). Temperatura pentru mesaj este reglabilă.

Emisiile electromagnetice



Dispozitivul poate fi utilizat în mod fiabil în imediata apropiere a altor mașini de tuns iarba robotizate (distanță 0,5 m).

Semnalul utilizat în cablul de limitare corespunde standardului definit de EG-MF (Asociația Producătorilor de Echipamente de Grădinărit Europene) în ceea ce privește emisiile electromagnetice.

3.4 Instrucțiuni de siguranță

3.4.1 Operator

- Persoanelor cu vârsta sub 16 ani, persoanelor cu capacități fizice, senzoriale sau mentale limitate sau cu lipsă de experiență și cunoștințe și persoanelor care nu sunt familiarizate cu instrucțiunile de utilizare nu li se permite să utilizeze dispozitivul. Respectați eventualele regulamente de siguranță specifice naționale privind vârsta minimă a utilizatorului.
- Nu utilizați aparatul sub influența alcoolului, a drogurilor sau a medicamentelor.

3.4.2 Echipamentul personal de protecție

- Purtați îmbrăcăminte și echipament de protecție adecvat pentru a evita rănirea.
- Echipamentul de protecție personală este alcătuit din:
 - pantaloni lungi și încălțăminte fixă.
 - la întreținere și îngrijire: mănuși de protecție.

3.4.3 Siguranța persoanelor și animalelor

În cazul zonelor accesibile publicului, în jurul zonei de tuns trebuie atașate notificări de avertizare cu următorul conținut:

⚠ ATENȚIE! Mașină de tuns iarba automată în funcțiune! Nu vă apropiați de aparat! Supravegheați copiii și animalele!

- Asigurați-vă că în apropierea dispozitivului nu se află alte persoane și în special copii sau animale sau și că nu se joacă cu dispozitivul în timpul funcționării.
- Așezarea pe dispozitiv și accesarea cuțitelor de tăiere este interzisă!
- Țineți corpul și hainele departe de unitatea de tăiere.
- Pentru protejarea animalelor nocturne, ca de ex. arici, nu utilizați Robolinho după lăsarea serii.

3.4.4 Siguranța aparatului

- Înainte de a începe lucrul, asigurați-vă că nu există obiecte (de ex. ramuri, bucăți de sticlă, metal sau îmbrăcăminte, pietre, mobilier de grădină, ustensile de grădină sau jucării) în zona de lucru a dispozitivului. Acestea pot deteriora cuțitele de tăiere ale dispozitivului sau pot fi deteriorate de dispozitiv.
- Utilizați aparatul doar în următoarele condiții:
 - Aparatul nu este murdar.
 - Aparatul nu prezintă defecțiuni sau urme de uzură.
 - Toate elementele de operare funcționează.
 - Stația de bază și adaptorul de rețea, precum și liniile lor de alimentare electrică nu sunt deteriorate și funcționează.
- Schimbați întotdeauna piesele defecte cu piese de schimb originale de la producător.
- Duceți aparatul la reparat dacă s-a defectat.
- Utilizatorul dispozitivului este responsabil pentru accidente care implică dispozitivul, alte persoane și proprietatea acestora.

3.4.5 Siguranța electrică

- Nu utilizați niciodată dispozitivul atunci când un sprinkler de gazon este în funcțiune pe zona de tuns.
- Nu stropiți aparatul cu apă.
- Nu deschideți aparatul.

4 MONTAJUL

4.1 Despachetarea aparatului

1. Deschideți cu grijă ambalajul.
2. Scoateți cu grijă toate componentele din ambalaj și verificați să nu existe daune de transport.

Indicație: În caz de daune de transport infor-

mați imediat dealerul AL-KO sau partenerul de service.

3. Controlați pachetul de livrare, vezi *Capitol 2.1 "Pachetul de livrare (01)", pagină 396.*

Dacă retrimiteți aparatul, păstrați ambalajul original și documentele însoțitoare. Acestea sunt necesare pentru retrimiteri.

4.2 Planificarea zonelor de tuns (05)

Locația stației de bază (05/1)

- Cel mai scurt drum spre cea mai mare suprafață de tuns
- Suprafață netedă
- Protejat de radiații solare directe și intemperii puternice
- Posibilitate de racord pentru alimentare electrică
- Acces liber pentru mașina de tuns iarba robotizată

Disponerea cablului de delimitare (05)

Cablul de delimitare trebuie așezat într-o buclă continuă în sensul acelor de ceasornic.

Coridoare între zonele de tuns (05/h)

Un coridor este un punct îngust în gazon și poate fi utilizat pentru a conecta două zone de tuns.

Suprafața principală și suprafața(ele) secundare (05)

Suprafețele principale și secundare sunt delimitate de același cablu de delimitare neîntrerupt.

- **Suprafața principală (05/HF):** Este gazonul pe care se află stația de bază și pe care dispozitivul îl poate tunde automat pe întreaga sa zonă.
- **Suprafață secundară (05/NF):** Dacă există un gazon care nu poate fi accesat de dispozitiv din suprafața principală, transportați dispozitivul cu mâna în suprafața secundară. Suprafețele secundare pot fi prelucrate în regim manual.
- **Lungimea tunderii marginilor:** La utilizarea pe suprafețe secundare se poate specifica lungimea cablului de delimitare. Tunderea marginilor se va efectua cu această lungime. După aceasta, suprafața va fi tunsă conform timpului specificat.

Poziția punctelor de pornire (05/X0 – 05/X3)

La momentul de tundere specificat, dispozitivul conduce de-a lungul cablului de delimitare până la punctul de pornire specificat și începe să tundă acolo.

Puteți utiliza punctele de pornire pentru a defini ce zone ale suprafeței de tuns vor fi tuse mai des.

4.3 Pregătirea zonelor de tuns

1. Verificați dacă suprafața de tuns este mai mare decât capacitatea aparatului. Dacă suprafața este prea mare va apărea un gazon tuns neuniform. Eventual reduceți suprafața de tuns.
2. Înainte de montarea stației de bază și a cablului de limitare sau punerea în funcțiune a aparatului: Tundeți suprafața de iarbă cu o mașină de tuns la înălțimea mică.
3. Îndepărtați obstacolele de pe suprafața de iarbă sau delimitați-le cu cablul de limitare (Delimitarea obstacolelor):
 - Obstacole plate peste care se trece și care ar putea deteriora cuțitele de tăiere (de ex. pietre plate, tranziții de la gazon la terasă sau cărări, plăci, borduri etc.)
 - Găuri și umflături în gazon (de ex. mușuroaie, găuri de vizuină, conuri de pin, fructe căzute etc.)
 - Pante sau rampe abrupte dincolo de valorile specificate în Datele Tehnice
 - Apele (de ex. iazuri, pâraie, piscine etc.) și demarcarea lor din gazon
 - Arbuști și garduri vii care se pot lăți

4.4 Montarea stației de bază (07/a, 17)

1. Așezați stația de bază (05/1) în unghi drept față de poziția planificată a cablului de delimitare, după cum urmează:
 - La nivelul solului (verificați cu nivela cu apă)
 - Intrare și ieșire dreaptă și netedă
 - Fără arcuiri (atunci când șuruburile de împământare sunt înșurubate, coloana de încărcare nu trebuie să se îndoaie sau să se încline)
2. Fixați stația de bază (07/1) cu șuruburile de împământare (07/2) pe sol.

Stația de bază poate fi amplasată și în afara gazonului (17). În acest caz, cablul de delimitare trebuie așezat conform graficului.

4.5 Instalarea cablului de delimitare

i INDICAȚIE Dacă cablul de delimitare furnizat, în funcție de model, este prea scurt, puteți obține un cablu prelungitor de la dealerul sau partenerul de service specializat AL-KO.

4.5.1 Conectarea cablului de limitare la stația de bază (07/b)

1. Scoateți cablul de limitare (07/4) din ambalaj.
2. Luați capacul locașului pentru cablu (07/3) de la racord (07/A).
3. Dezizolați cablul de limitare (07/6) și puneți-l în bornă (07/7).
4. Închideți borna.
5. Duceți cablul de limitare prin detensionare (07/5) cu rezervă de cablu în afara locașului de cablu.

I **INDICAȚIE** Rezerva cablului poate fi utilizată pentru a efectua ulterior mici corecții la direcționarea cablurilor.

6. Puneți la loc capacul locașului pentru cablu.

4.5.2 Amplasarea cablului de limitare (05)

Cablul de limitare poate fi așezat pe gazon sau până la 10 cm sub stratul suport. Dispunerea sub stratul suport poate fi efectuată de dealer.

Ambele variante pot fi intercombinat.

ATENȚIE! **Pericol de defectare a cablului de limitare.** Dacă cablul de limitare este deteriorat sau tăiat, transmisia semnalelor de control către dispozitiv nu mai este posibilă. În acest caz trebuie reparat sau înlocuit cablul de limitare. Cabluri de limitare sunt disponibile la AL-KO.

- Puneți întotdeauna cablul de limitare direct pe sol. Dacă este necesar asigurați cu un cui de iarbă suplimentar.
- Protejați cablul de limitare la amplasare și la funcționare.
- Nu săpați și nu scarificați în apropierea cablului de limitare.

1. Fixați cablul de limitare cu cuie la intervale regulate sau așezați-l sub pământ (max. 10 cm adâncime).
2. Amplasați cablul de limitare în jurul obstacolelor: vezi *Capitol 4.5.3 "Delimitarea obstacolelor"*, pagină 403.
3. Creați coridoare între suprafețele de tuns: vezi *Capitol 4.5.4 "Delimitarea coridoarelor (05/h)"*, pagină 403.
4. Delimitați pantele sau rampele prea abrupte: vezi *Capitol 4.5.5 "Delimitarea pantei (15)"*, pagină 404.
5. Creați rezerve de cablu: vezi *Capitol 4.5.6 "Crearea de rezerve de cablu (11)"*, pagină 404.

6. După finalizarea instalării, conectați cablul de limitare la racordul (07/B) de pe stația de bază: vezi *Capitol 4.5.1 "Conectarea cablului de limitare la stația de bază (07/b)"*, pagină 403.

4.5.3 Delimitarea obstacolelor

În funcție de împrejurimile zonei de lucru, cablul de delimitare trebuie așezat la distanțe diferite de obstacole. Utilizați rigla detașabilă din ambalaj pentru a determina distanța corectă.

I **INDICAȚIE** Delimitările sunt necesare numai dacă nu pot fi detectate de senzorii de impact ai dispozitivului. Evitați prea multe sau inutile delimitări. Spațiile mai mici de 6 cm trebuie delimitate, altfel dispozitivul poate provoca daune.

Distanța față de pereți, garduri, straturi: min. 20 cm (05)

Dispozitivul se deplasează de-a lungul cablului de delimitare cu un decalaj exterior de 20 cm. Din acest motiv, așezați cablul de delimitare cu o distanță de cel puțin 20 cm față de pereți, garduri, straturi etc.

Distanța față de marginile terasei și cărările pavate (09)

Dacă marginea terasei sau a căii este mai mare decât gazonul, trebuie menținută o distanță de cel puțin 20 cm. Dacă marginea terasei sau a căii este la aceeași înălțime ca gazonul, cablul poate fi așezat exact pe margine.

Distanța de la obstacole la cablul de delimitare (05)

Dacă cablurile de delimitare sunt pliate dinspre sau înspre obstacol, adică la o distanță de 0 cm, dispozitivul se deplasează peste cablul de delimitare. Nu încrucișați cablul de delimitare (06/c), amplasați-l paralel (05/e).

Dispunerea cablului de delimitare în jurul colțurilor (05, 10)

- La colțurile spre interior (10/a): Amplasați cablul de delimitare diagonal, pentru a evita blocarea aparatului în colț.
- La colțurile exterioare (05/j, 10/b): Amplasați cablul de delimitare de vârful, pentru a evita coliziunea aparatului în colț.

4.5.4 Delimitarea coridoarelor (05/h)

În coridoare se vor păstra următoarele distanțe:

- Lățime totală: min. 60 cm
- Distanța cablului de delimitare față de margine: 20 cm

- Distanța dintre cablurile de delimitare: min. 20 cm

4.5.5 Delimitarea pantei (15)

Pantele mai mari decât cele specificate în datele tehnice trebuie excluse cu cablul de delimitare (45 % = 45 cm panta pe 1 m orizontală) (vezi datele tehnice).

Cablul de delimitare nu trebuie așezat pe o pantă cu o înclinație mai mare de 20%. Pentru a evita problemele la rotire, trebuie menținută o distanță de 50 cm până la o înclinare de 20%. Dacă panta de pe marginea exterioară a zonei de lucru este mai mare de 20% la un moment dat, firul de delimitare trebuie așezat la o distanță de 20 cm pe solul plan înainte de a începe panta.

4.5.6 Crearea de rezerve de cablu (11)

Pentru a putea muta stația de bază sau extinde zona de tundere chiar și după configurarea zonei de tundere, instalați rezerve de cablu în cablul de delimitare la intervale regulate.

Numărul rezervelor de cablu poate fi determinat după cum doriți.

I INDICAȚIE Nu formați bucle deschise la rezervele de cablu.

1. Ghidați cablul de delimitare în jurul cuiului actual (11/1) și apoi înapoi la cel anterior (11/3).
2. Aduceți apoi cablul de delimitare înapoi la cuiul actual. Apare o buclă. Cablurile trebuie să fie apropiate.
3. Dacă este necesar, fixați bucla la sol în mijloc cu un cui suplimentar (11/2).

4.5.7 Erori tipice la dispunerea cablului (06)

- Rezervele de cablu de delimitare nu sunt așezate într-o buclă uniformă și alungită (06/a).
- Cablul de delimitare nu este așezat corespunzător în jurul colțurilor (06/b).
- Cablul de delimitare se încrucisează resp. nu se amplasează în sens orar (06/c).
- Cablul de delimitare este așezat prea imprecis astfel încât zonele de margine ale gazonului să nu poată fi tunse (06/d).
- Când conduceți înainte și înapoi de la margine către un obstacol din gazon, cablurile de delimitare nu sunt așezate direct unul lângă celălalt (06/e).
- Punctele de plecare sunt prea departe de stația de bază (06/f).
- Cablul de delimitare este așezat dincolo de marginea gazonului (06/g).

- La așezarea cablului de delimitare, distanța minimă pentru coridoare este mai mică de 20 cm (06/h).
- Cablul de delimitare se apropie prea mult, adică este instalat la o distanță mai mică de 20 cm de obstacole impracticabile (06/i).

4.6 Conectarea stației de bază la alimentarea electrică (08)

1. Așezați adaptorul de rețea (08/1) într-un loc uscat și protejat de lumina directă a soarelui și în apropierea stației de bază (08/2).
2. Înfilați cablul (08/3) fix pe adaptorul de rețea.
3. Introduceți ștecherul adaptorului de rețea (08/4) într-o priză protejată de ploaie (08/5).

I INDICAȚIE Recomandăm conectarea la rețeaua electrică printr-un comutator de siguranță FI cu un curent nominal < 30 mA.

4.7 Verificarea conexiunilor la stația de bază (08)

1. Verificați dacă LED-ul de pe partea frontală a coloanei de încărcare (13/1) este aprins. Dacă nu:
 - Scoateți ștecherul.
 - Verificați toate conexiunile prizei de alimentare și a cablului de delimitare pentru a stabili dacă sunt așezate corect sau deteriorate.

Afișarea stării LED-ului

LED	Stări de operare
Galben	■ Se aprinde când alimentarea electrică este intactă.

4.8 Instalarea kitului Quick Homing

Kitul Quick Homing servește la returnarea rapidă a dispozitivului Robolinhos în stația de bază.



Scanați acest cod QR pentru a afla cum se instalează kitul Quick Homing. Vezi și instrucțiunile de montaj 443565 "Kit Quick Homing – Instalarea".

5 PUNEREA ÎN FUNCȚIUNE

Acest capitol descrie acțiunile și setările necesare pentru a porni dispozitivul pentru prima dată. Efectuați neapărat toți pașii pentru punerea în funcțiune unul după altul.

Pentru toate celelalte setări vezi *Capitol 7 "Setări", pagină 407*.













5.1 Încărcarea acumulatorului (12)

În regim normal, acumulatorul aparatului este încărcat automat în mod regulat.

I INDICAȚIE Încărcați complet acumulatorul înainte de prima utilizare. Acumulatorul poate fi încărcat în orice stare de încărcare. O întrerupere a încărcării nu afectează acumulatorul. Acumulatorul poate fi încărcat doar dacă aparatul este pornit.

1. Puneți dispozitivul (12/1) în stația de bază (12/3), astfel încât suprafețele de contact ale dispozitivului să atingă contactele de încărcare ale stației de bază.
2. Porniți aparatul cu .
3. Displayul aparatului indică **Battery is being recharged**. În caz că nu: vezi *Capitol 10 "Ajutor în caz de defecțiuni", pagină 411*.

5.2 Efectuarea setărilor de bază

1. Deschideți capacul.
2. Porniți aparatul cu . Se afișează firmware, cod și tip.
3. În meniul pentru selectarea limbii selectați limba cu  sau  și confirmați cu .
4. În meniul **Log in > Enter PIN** introduceți PIN-ul presetat 0000. Pentru aceasta selectați o cifră cu  sau  0 și confirmați cu . După introducerea codului PIN se deblochează accesul.
5. În meniul **Change PIN**:
 - La **Enter new PIN** introduceți un cod PIN nou propriu. Pentru aceasta, selectați o cifră cu  sau  și preluați cu .
 - La **Reenter new PIN** introduceți din nou codul PIN. Dacă ambele variante introduse sunt identice se afișează **PIN changed**.
6. În meniul **Enter date** setați data curentă (format: TT.MM.20JJ). Pentru aceasta, selectați o cifră cu  sau  și preluați cu .
7. În meniul **Enter time > HH:MM** introduceți ora curentă (format: HH:MM). Pentru aceasta,

selectați o cifră cu  sau  și preluați cu .

Setările de bază sunt finalizate. Se afișează starea **Not calibrated Press Start key**.

5.3 Reglarea înălțimii de tăiere (14)

Înălțimea de tăiere poate fi reglată manual fără trepte între 25 – 55 mm.

I INDICAȚIE Pentru cursa de calibrare automată precum și pentru setarea punctelor de pornire se recomandă o înălțime de tăiere de 55 mm.

1. Deschideți capacul (14/1).
2. Reglarea înălțimii de tăiere (înălțimea de tăiere actuală se afișează în vizor (14/3) în milimetri):
 - Creșteți înălțimea de tăiere (de ex. înălțimea ierbii): Răsuciți butonul (14/2) în sens orar (14/+).
 - Reduceți înălțimea de tăiere (de ex. înălțimea ierbii): Răsuciți butonul (14/2) în sens antiorar (14/-).
3. Închideți capacul.

5.4 Efectuarea cursei automate de calibrare

Puneți aparatul pe poziția de plecare (13)

1. Puneți aparatul pe suprafața de tuns în poziția de plecare:
 - min. 1 m stânga și 1 m în fața stației de bază
 - cu partea frontală îndreptată spre cablul de delimitare

Porniți cursa de calibrare

1. Verificați dacă nu există obstacole în intervalul probabil de mișcare al dispozitivului. Dispozitivul trebuie să poată circula peste cablul de delimitare cu ambele roți din față în același timp. Eventual îndepărtați obstacolele sau așezați temporar cablurile spre interior (este necesar cel puțin 35 cm).
2. Porniți aparatul cu . Pe display se afișează:
 - **! Caution ! Starting Motors**
 - **Calibration, Phase [1]**

În timpul cursei de calibrare

Pentru a determina puterea semnalului în cablul de delimitare, dispozitivul trece mai întâi de două ori drept peste cablul de delimitare și apoi în stația de bază și se oprește acolo.

- Pe display se afișează mesajul **Calibrati-on completed**.
- Acumulatorul se încarcă.

INDICAȚIE Aparatul trebuie să se oprească la intrarea în stația de bază. Dacă dispozitivul nu lovește contactele când intră în stația de bază, acesta continuă pe cablul de delimitare. Dacă dispozitivul trece prin stația de bază, procesul de calibrare a eșuat. În acest caz, stația de bază trebuie să fie mai bine aliniată și procesul de calibrare repetat.

După cursa de calibrare



























Se afișează durata de tuns actuală presetată.

Pentru toate celelalte setări vezi *Capitol 7 "Setări", pagină 407*.

5.5 Setarea punctelor de pornire

Pentru a asigura funcționarea corectă și pentru a reduce mesajele de eroare, lungimea buclei trebuie măsurată cu funcția **Interactive teach**.

Învățarea punctelor de pornire

















1. Puneți aparatul în stația de bază.
2. Porniți aparatul cu .
3. Accesați meniul principal cu .
4.  sau  * Programs 
5.  sau  * Entry Point 
6.  sau  * Interactive teach 
7.  sau  * Start interactive entry point teaching :
 -  sau  Start . Aparatul se deplasează de-a lungul cablului de delimitare.
 -  sau  Set , dacă aparatul a atins punctul de pornire dorit. Punctul de pornire se salvează.
8.  sau  Set entry point 1 , dacă la cursa de învățare nu s-a stabilit niciun punct de pornire. Dacă nu s-a stabilit niciun punct de pornire, punctele de pornire se stabilesc automat.
9.  sau  Entry point x: XXm , dacă s-a atins ultimul punct de pornire.

Stabiliți manual punctele de pornire (05)

Primul punct de pornire (05/X0) este presetat și se află la 1 m în dreapta stației de bază. În spate-



le acestui punct se pot stabili și alte puncte de pornire (vezi datele tehnice).

La stabilirea punctelor de pornire se va avea în vedere:

- Nu setați punctele de pornire prea departe de stația de bază sau prea aproape unul de celălalt (06/f).
- Utilizați doar atâtea puncte cât este necesar.
 1.  sau  * Entry Point 
 2.  sau  * Point X1 at [020m] 
Cu  sau  selectați o cifră și preluați cu .
 3.  sau  * Point X2 at [075m] 
Cu  sau  selectați o cifră și preluați cu .
 4. Dacă este nevoie, mai stabiliți și alte puncte de pornire.
 5. Cu  reveniți la meniul principal.

6 UTILIZAREA



6.1 Pornirea manuală a aparatului

1. Porniți aparatul cu .
Pentru tunderea neprogramată pe margini: vezi *Capitol 7.7 "Tunderea marginilor la pornirea manuală", pagină 408*.
2. Porniți manual aparatul cu .

6.2 Întrerupeți procesul de tundere

- Apăsați  pe stația de bază (12/4) sau pe aparat.











Aparatul revine automat în stația de bază. Șterge programul de tuns al zilei curente și începe din nou a doua zi la ora stabilită.

- Apăsați  de pe aparat.
Regimul de tuns este întrerupt timp de o jumătate de oră.
- Apăsați  de pe aparat.
Aparatul este oprit.

INDICAȚIE În situații periculoase, dispozitivul poate fi oprit cu butonul STOP (12/2).

6.3 Tunderea suprafeței secundare (05/NF)

1. Ridicați aparatul și puneți-l cu mâna pe suprafața secundară.
2. Porniți aparatul cu .









3. Accesați meniul principal cu .
4.  sau  * Settings .
5.  sau  * Sub zone mowing .
6. Selectați timpul de tuns cu  sau .
7. Porniți manual aparatul cu .

În funcție de setare: Dispozitivul tunde pe timpul stabilit și apoi se oprește sau tunde până când acumulatorul este descărcat.

După tunderea suprafeței secundare, puneți dispozitivul înapoi în stația de bază cu mâna.









7 SETĂRI

7.1 Accesarea setărilor - General

1. Accesați meniul principal cu .
Indicație: Steluța * din fața punctului de meniu indică faptul că tocmai este selectat.
2.  sau  * Settings .
3. Cu  sau  selectați punctul de meniu dorit și confirmați cu .
4. Confirmați setările.
Indicație: Punctele de meniu sunt descrise în secțiunile următoare.
5. Cu  reveniți la meniul principal.

i INDICAȚIE Alte puncte de meniu: vezi *Capitolul 5.2 "Efectuarea setărilor de bază", pagină 405.*

7.2 Activarea/dezactivarea tonurilor de tastă

1.  sau  * Key clicks .
2. Activarea/dezactivarea tonurilor de tastă:
 -  sau  Activate : Activarea tonurilor de tastă.
 -  sau  Deactivate : Dezactivarea tonurilor de tastă.





7.3 Activarea/dezactivarea modului Eco

În Eco-Mode aparatul trece în modul eficient energetic. Acest lucru reduce consumul de energie și emisiile de zgomot.

i INDICAȚIE Nerecomandat sau imposibil cu iarbă înaltă și densă sau cu gazon gros.

1.  sau  * EcoMode .





















2. Activarea/dezactivarea Eco-Mode:

-  Activate : Activarea Eco-Mode.
-  Deactivate : Dezactivarea Eco-Mode.

7.4 Reglarea senzorului de ploaie







i INDICAȚIE Tunderea ierbii uscate reduce murdăria. Activarea senzorului de ploaie și setarea unui timp de întârziere pot împiedica tunderea când iarba este umedă.

Dacă senzorul de ploaie este activat, aparatul se deplasează înapoi la stația de bază când începe să plouă. Acesta rămâne acolo până când senzorul de ploaie s-a uscat. Apoi așteaptă timpul stabilit ca întârziere înainte de a continua operația de tundere. Sensibilitatea senzorului de ploaie este reglabilă.

1.  sau  * Rain sensor .
2. Activarea/dezactivarea senzorului de ploaie:
 -  sau  Activate : Activarea senzorului de ploaie.
 -  sau  Deactivate : Dezactivarea senzorului de ploaie.
3. Setarea întârzierii senzorului de ploaie:
 -  sau  * After rain delay 
 - xx hours xx minutes
Cu  sau  selectați valoarea dorită pentru întârziere și confirmați cu .
4. Setarea sensibilității senzorului de ploaie:
 -  sau  * Rain sensitive 
 - Cu  sau  setați valoarea dorită pentru sensibilitate și confirmați cu .

7.5 Setarea programului de tuns

7.5.1 Setarea programului de tuns - General

1. Accesați meniul principal cu .
2.  sau  * Programs .
3. Cu  sau  selectați punctul de meniu dorit și confirmați cu .
4. Efectuați setările.
Indicație: Punctele de meniu sunt descrise în secțiunile următoare.

7.5.2 Setarea timpilor de tuns

i INDICAȚIE Între programarea timpilor de tundere și începutul tunderii trebuie să existe minim 30 min. Dacă nu, dispozitivul pornește nu mai devreme de 30 min de la apăsarea ultimului buton.

În punctul de meniu **Weekly Program** se setează zilele și orele când aparatul trebuie să tunde. Eventul adaptați aceste setări la dimensiunea grădinii dvs. Dacă mai puteți vedea zone netunse după aproximativ o săptămână, măriți timpul de tundere.

- ▲ sau ▼ *weekly Program []
 - ▲ sau ▼ *All Days [X]: Aparatul tunde zilnic la ora setată. Dacă se afișează All Days [], atunci aparatul tunde doar în zilele setate.
 - ▲ sau ▼ *Monday [X]... *Sunday [X]: Aparatul tunde în ziua setată la ora setată. Dacă se afișează de ex. Monday [], aparatul nu tunde în ziua respectivă.
 - ▲ sau ▼ Change [] : Activați [X] sau dezactivați [] ziua respectivă, orele, tipul de tundere și punctele de pornire.
- Efectuați setările pentru toate zilele sau ziua respectivă:

 - de ex. * [M] 07:00-10:00 [?]: Tundere normală [M] de la ora 07:00 – 10:00 cu punct de pornire alternativ automat 0 – 9 [?].
 - de ex. * [R] 16:00-18:00 [1]: Aparatul începe la 16:00 tunderea marginilor [R] și se deplasează de-a lungul întregului cablu de delimitare. După aceasta începe tunderea suprafețelor la punctul de pornire 1 [1]. La ora 18:00 sau de îndată ce acumulatorul este gol, aparatul revine în stația de bază.
 - de ex. * [P] 16:00-18:00 [3]: Aparatul pornește la ora 16:00 din punctul de pornire 3 [3] cu procedura de tundere în modul pas [P]. La ora 18:00 sau de îndată ce acumulatorul este gol, aparatul revine în stația de bază.
 - ▲ sau ▼ Change [] : Modificare setărilor selectate.

- ▲ sau ▼ Continue [] : Confirmați setarea modificată și treceți la următoarea setare.
- ▲ sau ▼ Save [] : Salvați toate setările modificate ale punctului de meniu.

7.5.3 Modul pasaj

Modul pasaj asigură un rezultat de tundere mai bun în pasaje înguste.

- Setați punctul de pornire în pasajul îngust (vezi *Capitol 5.5 "Setarea punctelor de pornire"*, pagină 406).
- Porniți de la punctul de pornire în modul pasaj (vezi *Capitol 7.5 "Setarea programului de tuns"*, pagină 407).
 - de ex. * [P] 16:00-18:00 [3]: Aparatul pornește la ora 16:00 din punctul de pornire 3 [3] cu procedura de tundere în modul pas [P]. La ora 18:00 sau de îndată ce acumulatorul este gol, aparatul revine în stația de bază.

7.6 inTOUCH

O conexiune existentă la router poate fi întreruptă. Astfel, aparatul rămâne 30 de minute deschis la o nouă conectare.

i INDICAȚIE Pentru a stabili o conexiune ulterior, conexiunea trebuie mai întâi încheiată, chiar dacă dispozitivul nu a fost conectat anterior la un router.

- ▲ sau ▼ *inTOUCH []
- Întrerupere conexiune []
Aparatul raportează: Pregătit.
- Confirmați cu [] și reveniți la meniu.

7.7 Tunderea marginilor la pornirea manuală

Pentru pornirea manuală puteți seta aici că dispozitivul începe să tunde marginile.

Tunderea marginilor la orele presetate: Setarea timpilor de tuns.

- ▲ sau ▼ *Margin mowing []
- ▲ sau ▼ *at manual start []

7.8 Setarea tunderii suprafețelor secundare

- ▲ sau ▼ *Sub zone mowing []

- Pornirea tunderii suprafețelor secundare:
 - ▲ sau ▼ **inactive** ☐: Tunderea suprafețelor secundare este oprită.
 - ▲ sau ▼ **active** ☐: Tunderea suprafețelor secundare este pornită. Aparatul tunde până la golirea acumulatorului.
- Setarea timpului de tuns:

▲ sau ▼ **Timp de tundere în min** ☐:

Aparatul tunde suprafața secundară durata de timp presetată. Se pot seta: 30/60/90/120 min / până la golirea acumulatorului.
- Setarea tunderii marginilor suprafeței secundare: **Margin mowing** ☐.
- Setarea lungimii buclei marginilor suprafeței secundare: ▲ sau ▼ **Loop** ☐. Se pot seta lungimi de buclă e la 10 m până la 100 m în pași de 10 m.

Aparatul tunde mai întâi marginea și apoi suprafața secundară.

7.9 Setarea contrastului displayului

Dacă displayul, de ex. prin lumina soarelui, este greu de citit, acesta poate fi îmbunătățit prin schimbarea contrastului.

- ▲ sau ▼ ***Display contrast** ☐
- Cu ▲ sau ▼ creșteți/reduceți contrastul displayului și confirmați cu ☐.

7.10 Protecția setărilor

Dacă protecția setărilor este dezactivată, codul PIN trebuie introdus numai atunci când se recunosc erorile relevante pentru securitate.

- ▲ sau ▼ ***Safety settings** ☐
- Activarea/dezactivarea protecției setărilor:
 - ▲ sau ▼ **Activate** ☐: Activarea protecției setărilor.
 - ▲ sau ▼ **Deactivate** ☐: Dezactivarea protecției setărilor.

7.11 Recalibrarea

Dacă poziția sau lungimea cablului de delimitare a fost modificată sau dacă dispozitivul nu mai

poate găsi cablul de delimitare, este necesară o recalibrare.

- ▲ sau ▼ **Reset calibration** ☐
- Reset loop calibration data?** ☐
- Efectuarea cursei de calibrare: Efectuarea cursei automate de calibrare.

7.12 Resetarea la setările din fabrică

Setările din fabrică ale aparatului pot fi restabilite de ex. înainte de revânzare.

- ▲ sau ▼ ***Factory reset** ☐
Aparatul raportează: **Factory reset completed**

8 AFIȘAREA INFORMAȚIILOR

Meniul **Information** servește la afișarea datelor aparatului. În acest meniu nu se pot efectua setări.

- Accesați meniul principal cu ☐.
- ▲ sau ▼ ***Information** ☐
- Cu ▲ sau ▼ selectați punctul de meniu și confirmați cu ☐.
Indicație: *Punctele de meniu sunt descrise în paragrafele următoare.*
- Cu ☐ reveniți la meniul principal.

Blades service

Acest mesaj de service indică în câte ore de operare este necesar service pentru cuțite. Contorul poate fi resetat manual. Servisarea cuțitelor se va face de dealerul AL-KO, de tehnicieni sau partenerul de service.

Resetarea contorului pentru servisarea cuțitelor:

- ▲ sau ▼ **Confirm** ☐

Hardware

Afișează informații despre aparat, cum ar fi e ex. tipul, anul de fabricație, orele de funcționare, numărul de serie, numărul operațiilor de tuns, timpul total de tuns, numărul de cicluri de încărcare, timpul total de încărcare, lungimea buclei cablului de delimitare.

Software

Indică versiunea de software.

f INDICAȚIE Mențineți permanent actualizat software-ul robotului Robolinho. Verificați regulat versiunea de firmware și actualizați dacă este necesar. Software-ul de actualizare Robolinho îl găsiți pe Internet la: www.al-ko.com/shop/de/robinho-autoupdater

Program Info

Indică setările curente, ca de ex. timpul de tuns săptămânal total.

Faillures

Indică mesajele de avarie apărute ultimele cu data, ora și codul de eroare.

9 ÎNTREȚINEREA ȘI ÎNGRIJIREA

⚠ ATENȚIE! Pericol de rănire. Piesele aparatului ascuțite și aflate în mișcare pot produce accidente.

- La lucrările de întreținere, îngrijire și curățare purtați întotdeauna mănuși de protecție!

9.1 Curățarea

⚠ ATENȚIE! Pericol datorat apei. Apa din mașina de tuns robotizată și din stația de bază va deteriora componentele electrice.

- Nu stropiți mașina de tuns iarba robotizată și stația de bază cu apă.

Curățați mașina de tuns iarba robotizată

⚠ ATENȚIE! Pericol de tăiere la cuțite. Cuțitele sunt foarte ascuțite și pot cauza tăieturi.

- Purtați mănuși de protecție!
- Aveți grijă ca porțiunile corpului să nu ajungă în cuțite.

Efectuați o dată pe săptămână:

1. Opriti aparatul cu .
2. Ștergeți suprafața carcasei cu o perie de mână, o cârpă umedă sau un burete fin.
3. Periați partea de dedesubt, placa de tuns și cuțitele cu o perie.
4. Verificați cuțitul să nu fie defect. Eventual schimbați: vezi Capitol 9.3 "Schimbarea cuțitului", pagină 410.

Curățarea stației de bază

1. Îndepărtați în mod regulat reziduurile de iarbă, frunzele sau alte obiecte din stația de bază.
2. Ștergeți suprafața stației de bază cu o cârpă umedă sau un burete fin.

9.2 Verificare regulată

Verificare generală

1. Verificați întreaga instalație după deteriorări o dată pe săptămână:
 - Aparat
 - Stația de bază
 - Cablu de limitare
 - Adaptor de rețea
2. Înlocuiți piesele defecte cu piese de schimb originale de la producător sau solicitați înlocuirea acestora la un centru de service al producătorului.

Verificați rularea rolor

Efectuați o dată pe săptămână:

1. Curățați temeinic zonele din jurul rolor de reziduuri de iarbă și murdărie. Pentru aceasta folosiți o perie și o cârpă.
2. Verificați dacă rolele se mișcă liber și dacă pot fi ghidate.
Indicație: Dacă roțile sunt rigide sau nu pot fi direcționate, înlocuiți-le la centrul de service al producătorului.

Verificați suprafețele de contact la mașina de tuns iarba robotizată

1. Curățați murdăria cu o cârpă și apoi ungeți ușor cu unsoare de contact.

Verificați contactele de încărcare de la stația de bază

1. Scoateți ștecherul.
2. Apăsăți și eliberați contactele de încărcare în direcția stației de bază. Contactele de încărcare trebuie să revină în poziția inițială.
Indicație: Dacă contactele de încărcare nu revin în poziția inițială, solicitați înlocuirea la centrul de service al producătorului.

9.3 Schimbarea cuțitului

⚠ ATENȚIE! Pericol de tăiere la cuțite. Cuțitele sunt foarte ascuțite și pot cauza tăieturi.

- Purtați mănuși de protecție!
- Aveți grijă ca porțiunile corpului să nu ajungă în cuțite.

⚠ ATENȚIE! Deteriorarea aparatului printr-o reparație necorespunzătoare. Alinierea cuțitelor de tăiere îndoite poate deteriora discul cuțitului.

- Nu îndreptați cuțitele îndoite.
- Înlocuiți cuțitele îndoite cu piese de schimb originale ale producătorului.

Cuțitele uzate sau îndoite trebuie schimbate.

1. Opriiți aparatul cu .
 2. Puneți aparatul cu cuțitele în sus.
 3. Deșurubați șuruburile de fixare.
 4. Scoateți cuțitul din scaunul cuțitului.
 5. Curățați scaunul cuțitului cu o perie moale.
- Indicație:** *Cuțitele de tăiere sunt ascuțite pe toată lungimea lor și, prin urmare, pot fi montate și rotite la 180 °, ceea ce le dublează durata de viață.*
6. Schimbarea cuțitului:

- Dacă cuțitele de tăiere nu au fost încă rotite de la asamblarea inițială: Răsuciți cuțitul de tăiere cu 180 ° și reintroduceți-l în scaunul cuțitului cu partea ascuțită orientată spre dispozitiv și înșurubați șuruburile de fixare cu mâna.
- Dacă cuțitele de tăiere au fost rotite o dată de la asamblarea inițială: Introduceți noul cuțit de tăiere în scaunul cuțitului cu partea șlefuită orientată spre dispozitiv și înșurubați șuruburile noi de fixare strâns cu mâna.

Indicație: *Se pot utiliza doar piese de schimb originale de la producător.*

În cazul murdărilor dificile care nu pot fi îndepărtate cu o perie, discul cuțitului trebuie înlocuit, deoarece un dezechilibru poate duce la o creștere a zgomotului, uzură sporită și defecțiuni.

Cuțitul de eliminare nu trebuie schimbat în mod normal.

10 AJUTOR ÎN CAZ DE DEFECȚIUNI

10.1 Corectarea erorilor la aparat și de manevrare

⚠ ATENȚIE! **Pericol de rănire.** Piesele aparatului ascuțite și aflate în mișcare pot produce accidente.

- La lucrările de întreținere, îngrijire și curățare purtați întotdeauna mănuși de protecție!

i INDICAȚIE În cazul unor defecțiuni care nu sunt enumerate în acest tabel sau pe care nu le puteți remedia singuri, vă rugăm să vă adresați Serviciului nostru de asistență pentru clienți.

Defecțiune	Cauză	Remediu
Aparatul nu pornește.		
	Acumulatorul este gol.	Încărcați aparatul în stația de bază.
Aparatul se blochează în sol. Roțile continuă să se rotească.		
	<ul style="list-style-type: none"> ■ Senzorii de impact nu declanșează. ■ Iarba este prea înaltă. 	<p>Mergeți la service-ul producătorului.</p> <ul style="list-style-type: none"> ■ Creșteți înălțimea de tăiere, apoi coborâți treptat la înălțimea dorită. ■ Tundeți mai scurt iarba cu o mașină de tuns iarba.
	<ul style="list-style-type: none"> ■ Aparatul rămâne pe o denivelare a gazonului. 	Îndepărtați denivelarea.
Aparatul tunde la ora greșită.		
	<ul style="list-style-type: none"> ■ Aparatul are ora setată greșit. 	Setați ora.
	<ul style="list-style-type: none"> ■ Durata de tuns este setată greșit. 	Setați timpii de tuns.
	<ul style="list-style-type: none"> ■ Aparatul pierde setările de timp. 	Acumulatorul este defect. Mergeți la service-ul producătorului.
Rezultatul tunsului este neuniform.		
	<ul style="list-style-type: none"> ■ Timpul de tuns este prea scurt. 	Programați timpii de tuns mai lungi.
	<ul style="list-style-type: none"> ■ Zona de tuns este prea mare. 	Micșorați zona de tuns.

Defecțiuni	Cauză	Remediu
	<ul style="list-style-type: none"> Înălțimea de tăiere este la treapta redusă. 	Creșteți înălțimea de tăiere, apoi coborâți treptat la înălțimea dorită.
	<ul style="list-style-type: none"> Cuțitele de tăiere sunt boante. 	Întoarceți cuțitul sau înlocuiți-l.
Tempul de funcționare al acumulatorului scade semnificativ.		
	<ul style="list-style-type: none"> Înălțimea de tăiere este la treapta redusă. 	Creșteți înălțimea de tăiere, apoi coborâți treptat la înălțimea dorită.
	<ul style="list-style-type: none"> iarba este prea înaltă sau prea umedă. 	<ul style="list-style-type: none"> Lăsați iarba să se usuce. Reglați înălțimea de tăiere la o treaptă mai înaltă.
Aparatul vibrează sau zgomote prea puternice.		
	Dezechilibru în cuțitul de tăiere sau în antrenarea cuțitului de tăiere	<ul style="list-style-type: none"> Curățați placa de tuns. Mergeți la service-ul producătorului.
Acumulatorul nu se mai încarcă sau tensiune prea redusă		
	<ul style="list-style-type: none"> Contactele de încărcare din stația de bază sunt murdare. Suprafețele de contact de la aparat sunt murdare. 	Curățați contactele de încărcare și suprafețele de contact.
	<ul style="list-style-type: none"> Stația de bază nu are curent. 	Conectați stația de bază la alimentarea electrică.
	<ul style="list-style-type: none"> Aparatul nu atinge contactele de încărcare. 	<ul style="list-style-type: none"> Puneți aparatul în stația de bază și verificați dacă contactele de încărcare sunt la locul adecvat. Mergeți la service-ul producătorului.
	<ul style="list-style-type: none"> Durata de viață a acumulatorului a expirat. 	Mergeți la service-ul producătorului.
	<ul style="list-style-type: none"> Electronica de încălzire este defectă. 	Mergeți la service-ul producătorului.
Afișajul eșuează.		
	Nu există afișare adecvată pe afișaj	<ol style="list-style-type: none"> Oprii dispozitivul cu butonul STOP. Utilizați butonul de pornire/oprire  pentru a opri dispozitivul și a-l porni din nou. Recunoașteți eroarea.

10.2 Coduri de eroare și îndepărtarea acestora

i INDICAȚIE În cazul unor defecțiuni care nu sunt enumerate în acest tabel sau pe care nu le puteți remedia singuri, vă rugăm să vă adresați Serviciului nostru de asistență pentru clienți.

Lista completă a codurilor de eroare o găsiți la următoarea adresă:

<https://alko-garden.com/robolinho-error-codes/>





Cod de eroare	Cauză	Remediu
CN001: Tilt sensor	<p>Senzorul de înclinare a declanșat:</p> <ul style="list-style-type: none"> ■ Înclinarea max. depășită ■ Aparatul a fost purtat ■ Pantă prea mare 	Puneți aparatul pe o suprafață netedă și validați eroarea.
CN002: Lift sensor	<p>Senzorul de ridicare a declanșat:</p> <ul style="list-style-type: none"> ■ Carcasa aparatului a fost îndreptată în sus prin ridicare sau obstacol. 	Îndepărtați obstacolul.
CN005: Bumper deflected	Aparatul s-a blocat într-un obstacol și nu se poate elibera (de ex. coliziune aproape de stația de bază).	<ul style="list-style-type: none"> ■ Puneți aparatul pe un gazon liber, delimitat. ■ Corectați poziția cablului de delimitare.
CN007: No loop signal	<ul style="list-style-type: none"> ■ Lipsă semnal ■ Cablul de delimitare este defect. ■ Semnalul este prea slab. 	<ul style="list-style-type: none"> ■ Controlați LED-ul la stația de bază. ■ Controlați alimentarea electrică a stației de bază. Scoateți și introduceți adaptorul de rețea. ■ Controlați cablul de delimitare să nu fie defect. Reparați cablul defect.
CN008: Loop signal weak	<ul style="list-style-type: none"> ■ Semnal prea slab ■ Cablu de delimitare îngropat prea adânc 	<ul style="list-style-type: none"> ■ Controlați LED-ul la stația de bază. ■ Controlați alimentarea electrică a stației de bază. Scoateți și introduceți adaptorul de rețea. ■ Ridicați cablul de delimitare la înălțimea indicată, eventual fixați direct pe iarbă.
CN010: Bad position	<ul style="list-style-type: none"> ■ Aparatul este în afara gazonului delimitat. ■ Cablul de delimitare a fost montat în cruce. 	<ul style="list-style-type: none"> ■ Puneți aparatul pe un gazon liber, delimitat. ■ Corectați poziția cablului de delimitare la curbe și obstacole. Îndepărtați încrucișarea de cablu.
CN011: Escaped robot	Aparatul este în afara gazonului delimitat.	Corectați poziția cablului de delimitare la curbe și obstacole.
CN012: Cal: no loop CN015: Cal: outside	<p>Eroare la calibrare:</p> <ul style="list-style-type: none"> ■ Aparatul nu găsește cablul de delimitare. 	<ul style="list-style-type: none"> ■ Controlați alimentarea electrică a stației de bază. Scoateți și introduceți adaptorul de rețea. ■ Puneți aparatul pe poziția de calibrare indicată, exact în unghi drept. Aparatul trebuie să poată să treacă peste cablul de delimitare.

Cod de eroare	Cauză	Remediu
CN017: Cal: signal weak	Eroare la calibrare: <ul style="list-style-type: none"> ■ Semnal prea slab ■ Lipsă semnal ■ Cablul de delimitare este defect. 	<ul style="list-style-type: none"> ■ Puneți aparatul pe poziția de calibrare indicată, exact în unghi drept. ■ Controlați alimentarea electrică a stației de bază. Scoateți și introduceți adaptorul de rețea. ■ Controlați cablul de delimitare să nu fie defect.
CN018: Cal: Collision	Eroare la calibrare: <ul style="list-style-type: none"> ■ Aparatul a lovit un obstacol. 	Îndepărtați obstacolul.
CN038: Battery	Acumulatorul este gol: <ul style="list-style-type: none"> ■ Bucla cablului de delimitare este prea lungă, prea multe insule. 	Corectați poziția cablului de delimitare.
	<ul style="list-style-type: none"> ■ La încărcare nu există contact la contactele de încărcare 	<ul style="list-style-type: none"> ■ Curățați contactele de încărcare. ■ Puneți aparatul în stația de bază și verificați dacă contactele de încărcare sunt la locul adecvat. ■ Contactele de încărcare trebuie verificate și înlocuite de punctul de service al producătorului.
	<ul style="list-style-type: none"> ■ Obstacole aproape de stația de bază 	Îndepărtați obstacolele.
	<ul style="list-style-type: none"> ■ Aparatul s-a blocat. 	Puneți aparatul pe un gazon liber, delimitat.
	<ul style="list-style-type: none"> ■ Aparatul nu găsește stația de bază. 	<ul style="list-style-type: none"> ■ Controlați cablul de delimitare să nu fie defect. ■ Cablul de delimitare trebuie măsurat la service-ul producătorului.
	<ul style="list-style-type: none"> ■ Acumulatorul este uzat. 	Acumulatorul trebuie înlocuit la service-ul producătorului.
	<ul style="list-style-type: none"> ■ Electronica de încălzire este defectă. 	Electronica de încărcare trebuie verificată la service-ul producătorului.
CN099: Recov escape	Depanarea automată nu este posibilă	<ul style="list-style-type: none"> ■ Confirmați manual mesajul de avarie. ■ În caz de repetare: Duceți aparatul la service-ul producătorului.
CN104: Battery over heating	<ul style="list-style-type: none"> ■ Acumulatorul este supraîncălzit (peste 60 °C). Nu este posibilă descărcarea. ■ Oprire de urgență prin electronica de supraveghere 	<ul style="list-style-type: none"> ■ Opriți aparatul și lăsați acumulatorul să se răcească. ■ Nu puneți aparatul în stația de bază.

Cod de eroare	Cauză	Remediu
CN110: Blade motor over heating	Motorul de tundere este supraîncălzit (peste 80 °C).	<ul style="list-style-type: none"> ■ Opriiți aparatul și lăsați să se răcească. ■ În caz de repetare: Duceți aparatul la service-ul producătorului.
CN119: R-Bumper deflected CN120: L-Bumper deflected	Aparatul s-a blocat într-un obstacol și nu se poate elibera.	Îndepărtați obstacolul.
CN128: Recov Impossible	<ul style="list-style-type: none"> ■ Aparatul s-a blocat într-un obstacol și nu se poate elibera. ■ Aparatul este în afara gazonului delimitat. 	<p>Îndepărtați obstacolul.</p> <ul style="list-style-type: none"> ■ Puneți aparatul pe un gazon liber, delimitat. ■ Corectati poziția cablului de delimitare.
CN129: Blocked WL	Motorul roții stânga este blocat.	Eliminați blocajul.
CN130: Blocked WR	Motorul roții dreapta este blocat.	Eliminați blocajul.
CN135: Battery disconnect	Aparat oprit în timpul funcționării de către acumulator.	Verificați și eventual înlocuiți acumulatorul.

11 TRANSPORTUL

La transportarea aparatului procedați după cum urmează:

1. Cu  sau tasta Stop opriți aparatul.
2. Opriiți aparatul cu .
3. Ridicați aparatul cu ambele mâini de carcasă:
 - Cuțitele nu trebuie atinse.
 - Cuțitele trebuie să indice în partea opusă corpului.

12 DEPOZITAREA

12.1 Depozitarea mașinii de tuns iarba robotizată

Depozitați aparatul în timpul iernii sau dacă este posibil să nu mai funcționeze mai mult de 30 de zile.

1. Încărcați complet acumulatorul.
2. Curățați temeinic aparatul (vezi *Capitol 9.1 "Curățarea", pagină 410*).
3. Depozitarea aparatului:
 - așezat pe toate roțile
 - pe un loc uscat, protejat la îngheț

- departe de accesul copiilor
4. Verificați starea acumulatorului după cca. 3 luni de depozitare (vezi *Capitol 2.8 "Acumulator", pagină 398*).

12.2 Demontați coloana de încărcare și depozitați-o (18, 19)

Demontați și depozitați coloana de încărcare în timpul iernii sau dacă este posibil să nu mai funcționeze mai mult de 30 de zile.

1. Deconectați adaptorul de rețea de la rețea și de la stația de bază.
2. Demontați coloana de încărcare:
 - Deșurubați ambele șuruburi (18/1) și (18/2) ale coloanei de încărcare (18/3).
 - Apăsăți simultan ambele taste (18/4, 19/1) pentru a debloca coloana de încărcare.
 - Înclinarea coloanei de încărcare (19/a).
 - Desfaceți conexiunile cu fișă (19/2) și (19/3).
 - Închideți orificiul soclului (19/4) cu capacul de iarnă (19/5) (19/b), vezi datele tehnice.

3. Depozitarea coloanei de încărcare (vezi *Capitol 12.1 "Depozitarea mașinii de tuns iarba robotizată", pagină 415*).

12.3 Depozitarea pe timp de iarnă a cablului de delimitare

Cablul de delimitare poate rămâne în sol și nu trebuie îndepărtat.

13 ELIMINAREA DEȘEURILOR

Indicații privind legea aparatelor electrice și electronice



- Aparatele electrice și electronice nu se aruncă la gunoiul menajer, ci se duc la un centru de colectare specializat!
- Bateriile sau acumulatorii vechi ce nu sunt fixați în aparate trebuie scoși înainte de predare! Dezafectarea acestora este stipulată prin legea bateriilor.
- Deținătorii resp. utilizatorii de aparate electrice și electronice sunt obligați de lege să le predea după folosire.
- Utilizatorul final poartă responsabilitatea pentru ștergerea datelor personale din aparatul vechi de dezafectat!

Simbolul coșului de gunoi tăiat înseamnă că aparatele electrice și electronice nu pot fi aruncate la gunoiul menajer.

Aparatele electrice și electronice pot fi predate gratuit la următoarele centre:

- Puncte de colectare și dezafectare publice (de ex. centre comunale)
- Punctele de vânzare a aparatelor electronice (fixe sau online), dacă distribuitorii sunt obligați să le preia sau dacă oferă benevol acest serviciu.

Aceste aspecte sunt valabile doar pentru aparatele instalate și utilizate în țările din Uniunea Europeană și care se supun Directivei Europene 2012/19/CE. În țările din afara Uniunii Europene este posibil să se aplice prevederi diferite pentru dezafectarea aparatelor electrice și electronice.

Indicații privind legea bateriilor (BattG)



- Bateriile și acumulatorii vechi nu se aruncă la gunoiul menajer, ci se duc la un centru de colectare specializat!
- Pentru scoaterea în siguranță a bateriilor sau acumulatorilor din aparatul electronic și pentru informații despre tipul acestora resp. sis-

temul chimic, respectați indicațiile suplimentare din instrucțiunile de operare și montaj.

- Deținătorii resp. utilizatorii de baterii și acumulatorii sunt obligați de lege să le predea după folosire. Predarea se limitează la cantități uzuale casnice.

Bateriile vechi pot conține substanțe toxice sau metale grele, care pot polua mediul și pot afecta sănătatea. O valorificare a bateriilor vechi și utilizarea resurselor conținute ajută la protejarea acestor bunuri importante.

Simbolul coșului de gunoi tăiat înseamnă că bateriile și acumulatorii nu pot fi aruncate la gunoiul menajer.

Dacă pe acestea există simbolul Hg, Cd sau Pb sub coșul de gunoi, atunci aceasta semnifică:

- Hg: Bateria conține mai mult de 0,0005 % mercur
- Cd: Bateria conține mai mult de 0,002 % cadmiu
- Pb: Bateria conține mai mult de 0,004 % plumb

Acumulatorii și bateriile pot fi predate gratuit la următoarele centre:

- Puncte de colectare și dezafectare publice (de ex. centre comunale)
- Centre de vânzare pentru baterii și acumulatorii
- Punct de colectare al sistemului de colectare al bateriilor vechi
- Punct de colectare al producătorului (dacă nu face parte din sistemul colectiv de colectare)

Aceste aspecte sunt valabile doar pentru acumulatorii și bateriile vândute în țările din Uniunea Europeană și care se supun Directivei Europene 2006/66/CE. În țările din afara Uniunii Europene este posibil să se aplice prevederi diferite pentru dezafectarea bateriilor și acumulatorilor.

Indicații privind ambalajul

Materialele de ambalare sunt reciclabile. Vă rugăm să le eliminați ecologic.

Demontați acumulatorul înainte de dezafectarea aparatului (16)

Înainte de a dezafecta aparatul, acumulatorul integrat trebuie îndepărtat și aruncat separat într-un mod ecologic.

1. Deșurubați șuruburile (16/1).
2. Scoateți capacul locașului acumulatorului (16/2).
3. Scoateți acumulatorul (16/3).
4. Puneți la loc capacul și strângeți șuruburile.

14 SERVICIUL CLIENȚI / SERVICE

Dacă aveți întrebări legate de garanție, reparații sau piese de schimb, adresați-vă celui mai apropiat service AL-KO. Pe acestea le găsiți pe Internet la următoarea adresă:

www.alko-garden.com/service-contacts

Informații suplimentare despre piesele de schimb găsiți la:

www.alko-garden.com/spareparts

16 GARANȚIA

Remediem eventualele defecte de material sau de fabricație ale aparatului, în timpul termenului legal de prescripție pentru reclamațiile cu privire la defecte, la alegerea noastră, prin reparare sau furnizarea pieselor de schimb. Termenul de prescripție se stabilește în funcție de legislația țării din care s-a achiziționat aparatul.

Prestația de garanție se oferă numai la:

- Respectarea acestor instrucțiuni de utilizare
- Manipularea corespunzătoare
- Utilizarea pieselor de schimb originale

Garanția își pierde valabilitatea la:

- Încercarea de reparare din proprie inițiativă
- Modificări de natură tehnică din proprie inițiativă
- Utilizarea neconformă destinației

Din serviciile de garanție se exclud:

- deteriorarea stratului de vopsea ca urmare a unei uzuri normale

- Piesele de uzură marcate într-un cadru, din lista pieselor de schimb

Perioada de garanție începe în momentul cumpărării de către primul consumator final. Data de pe chitanța de achiziționare are caracter decisiv. Vă rugăm să vă prezentați cu această declarație și cu chitanța de achiziționare originală la distribuitorul dumneavoastră sau la următorul Serviciu de Asistență pentru Clienți autorizat. Prin această declarație, drepturile legale ale cumpărătorului la reclamațiile cu privire la defecte rămân neatinse.

15 INFORMAȚII PRIVIND DECLARAȚIA DE CONFORMITATE

Prin prezenta confirmăm pe proprie răspundere că produsul, în forma comercializată pe piață, corespunde specificațiilor Directivelor UE armonizate, standardelor de securitate UE și standardele specifice de produs. Declarația de conformitate este parte a manualului de utilizare și este atașată aparatului.

ПЕРЕВОД ОРИГИНАЛЬНОГО РУКОВОДСТВА ПО ЭКСПЛУАТАЦИИ

Оглавление

1	Информация о руководстве по эксплуатации	419	4.5	Установка ограничительного кабеля	427
1.1	Символы на титульной странице ...	419	4.5.1	Подключение ограничительного кабеля к базовой станции (07/b).....	427
1.2	Условные обозначения и сигнальные слова	419	4.5.2	Прокладка ограничительного кабеля (05).....	428
2	Описание продукта	420	4.5.3	Изоляция препятствий.....	428
2.1	Комплект поставки (01).....	420	4.5.4	Сужение проходов (05/h).....	429
2.2	Роботизированная газонокосилка (02)	420	4.5.5	Исключение уклонов (15).....	429
2.3	Символы на устройстве	420	4.5.6	Прокладка запасов кабеля (11).....	429
2.4	Панель управления (03).....	421	4.5.7	Типичные ошибки при прокладке кабелей (06)	429
2.5	Дисплей	421	4.6	Подключение базовой станции к блоку питания (08).....	429
2.6	Структура меню.....	421	4.7	Проверка соединений на базовой станции (08)	429
2.7	Базовая станция (04).....	422	4.8	Установка комплекта для быстрого самонаведения	430
2.8	Аккумулятор	423	5	Ввод в эксплуатацию.....	430
2.9	Описание функционирования	423	5.1	Зарядка аккумулятора (12)	430
2.10	Беспроводной (Wi-Fi) радиомодуль и приложение AL-KO inTOUCH Smart Garden	423	5.2	Установка основных настроек	430
3	Безопасность	424	5.3	Регулировка высоты среза (14).....	430
3.1	Использование по назначению.....	424	5.4	Выполнение автоматической калибровки.....	431
3.2	Случаи неправильного применения.....	424	5.5	Установка исходных точек.....	431
3.3	Предохранительные и защитные устройства	425	6	Управление	432
3.3.1	Ввод PIN-кода и PUK-кода	425	6.1	Запуск устройства вручную	432
3.3.2	Датчики.....	425	6.2	Отмена работы в режиме скашивания	432
3.4	Указания по технике безопасности	425	6.3	Скашивание дополнительной площади (05/NF)	432
3.4.1	Операторы	425	7	Настройки	432
3.4.2	Средства индивидуальной защиты	425	7.1	Вызов настройки — общие	432
3.4.3	Безопасность людей и животных	426	7.2	Включение/отключение сигналов нажатия кнопок	433
3.4.4	Безопасность устройства.....	426	7.3	Включение/отключение режима ECO	433
3.4.5	Электрическая безопасность ...	426	7.4	Установка датчика дождя	433
4	Монтаж	426			
4.1	Распаковка устройства	426			
4.2	План области скашивания (05).....	426			
4.3	Подготовка области скашивания....	427			
4.4	Монтаж базовой станции (07/a, 17)	427			

7.5	Установка программы скашивания	433
7.5.1	Установка программы скашивания — общее	433
7.5.2	Установка времени скашивания	433
7.5.3	Режим прохода	434
7.6	inTOUCH	434
7.7	Скашивание краев при ручном запуске	434
7.8	Установка скашивания дополнительной площади	434
7.9	Настройка контрастности дисплея	435
7.10	Защита настроек	435
7.11	Повторная калибровка	435
7.12	Восстановление заводских настроек	435
8	Просмотр информации	435
9	Техобслуживание и уход	436
9.1	Очистка	436
9.2	Регулярные испытания	436
9.3	Замена ножа	436
10	Устранение неисправностей	437
10.1	Исправление ошибок устройства и обработки	437
10.2	Коды ошибок и устранение ошибок	439
11	Транспортировка	442
12	Хранение	442
12.1	Размещение роботизированной газонокосилки	442
12.2	Демонтаж и хранение зарядной станции (18, 19)	442
12.3	Хранение ограничительного кабеля в зимний период	442
13	Утилизация	443
14	Сервисное обслуживание	444
15	Информация о декларации соответствия	444
16	Гарантия	444



1 ИНФОРМАЦИЯ О РУКОВОДСТВЕ ПО ЭКСПЛУАТАЦИИ

- Немецкая версия содержит оригинальное руководство по эксплуатации. Все остальные языковые версии — это переводы оригинального руководства по эксплуатации.
- Всегда держите это руководство по эксплуатации под рукой, чтобы прочитать его, если вам потребуется информация об устройстве.
- Передавайте устройство другим лицам только вместе с этим руководством по эксплуатации.
- Прочтите и соблюдайте указания по технике безопасности и предупреждения, приведенные в данном руководстве по эксплуатации.

1.1 Символы на титульной странице

Символ	Значение
	Обязательно прочитайте данное руководство по эксплуатации перед вводом в эксплуатацию. Это необходимо для безопасной и безотказной работы.
	Руководство по эксплуатации
	Осторожно обращайтесь с литий-ионными аккумуляторами! В частности, соблюдайте указания по транспортировке, хранению и утилизации в данном руководстве по эксплуатации!

1.2 Условные обозначения и сигнальные слова

-  **ОПАСНОСТЬ!** Указывает на опасную ситуацию, которая, если ее не избежать, приводит к смерти или серьезным травмам.
-  **ПРЕДУПРЕЖДЕНИЕ!** Указывает на потенциально опасную ситуацию, которая, если ее не избежать, может привести к смерти или серьезным травмам.
-  **ОСТОРОЖНО!** Указывает на потенциально опасную ситуацию, которая, если ее не избежать, может привести к травмам легкой и средней тяжести.

ВНИМАНИЕ! Указывает на ситуацию, которая, если ее не избежать, может привести к и-мущественному ущербу.

И ПРИМЕЧАНИЕ Специальные указания для облегчения понимания и эксплуатации.

2 ОПИСАНИЕ ПРОДУКТА

В этой документации описана полностью автоматическая аккумуляторная роботизированная газонокосилка, которая свободно перемещается по газону. Высота среза регулируется.

2.1 Комплект поставки (01)

Комплект поставки включает в себя перечисленные позиции. Проверьте, все ли позиции в наличии:

Но-мер	компонента
1	Роботизированная газонокосилка
2	Краткое руководство
3	Руководство по эксплуатации
4	Фиксаторы для крепления ограничительного кабеля *
5	Блок питания
6	Базовая станция, включая газонные винты (5 шт.)
7	Ограничительный кабель *
8	Жалюзи радиатора *

* в зависимости от модели (см. технические характеристики)

Дата производства

Дата производства изделия указана на заводской табличке. Дата производства соответствует первым четырем цифрам серийного номера XYZZI-AAAAA.

- X: год производства
- Y: месяц производства (A = январь)
- ZZ: день производства

2.2 Роботизированная газонокосилка (02)







Но-мер	компонента
1	Панель управления с дисплеем (внутренняя)

Но-мер	компонента
2	Кнопка STOP (немедленно останавливает устройство и нож за 2 с)
3	Зарядные контакты
4	Регулировка высоты (внутренняя)
5	Передние колеса (управляемые)
6	Косилка
7	Приводное колесо
8	Лезвие ножа
9	Крепежный болт
10	Лезвие расширителя
11	Нож
12	Отсек для аккумулятора

2.3 Символы на устройстве

Символ	Значение
	Опасность травмирования и материального ущерба в результате выбрасывания посторонних предметов!
	Соблюдать особую осторожность при использовании прибора!
	Берегите руки и ноги от режущего механизма!
	Соблюдать безопасное расстояние!
	Перед вводом в эксплуатацию прочитать руководство по эксплуатации!
	Введите PIN-код для запуска устройства!
	Не ездите на устройстве!

2.4 Панель управления (03)

Но-мер	компонента
1	 (Кнопка Home): отмена работы в режиме скашивания, устройство возвращается к базовой станции. день в запрограммированный промежуток времени.
2	Датчик дождя: регистрирует, идет ли дождь (см. глава 7.4 "Установка датчика дождя", Стр. 433).
3	Дисплей: отображается текущее рабочее состояние устройства, название выбранного меню, пункты меню и функции, которые необходимо выбрать (см. глава 2.5 "Дисплей", Стр. 421).
4	  (Клавиши со стрелками): выбор пунктов меню, увеличение и уменьшение численных значений, выбор настроек.
5	 (Кнопка Start/Pause (Пуск/приостановка)): <ul style="list-style-type: none"> ■ 1 нажатие: запуск и останов работы в режиме скашивания вручную. ■ 2 нажатия: возобновление работы в режиме скашивания сразу после нажатия кнопки Home (Домой).
6	  (Функциональные кнопки): вызов функции, которая отображается над кнопкой на дисплее.
7	 (Кнопка On/Off (Вкл./выкл.)): включение и выключение устройства.

2.6 Структура меню

Osnovnoje menju

Programmy

Programma nedeli см. глава 7.5 "Установка программы скашивания", Стр. 433

Punkt nachal' rabot см. глава 5.5 "Установка исходных точек", Стр. 431

Program Info см. глава 8 "Просмотр информации", Стр. 435





Ustanovki

Vremya см. глава 5.2 "Установка основных настроек", Стр. 430

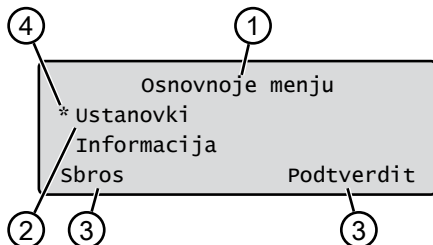
Но-мер	компонента
8	 (Кнопка меню): вызов главного меню.

2.5 Дисплей



Но-мер	Светодиод
1	Название выбранного меню (здесь: Osnovnoje menju)
2	Пункты меню: Одновременно отображаются только два пункта меню (здесь: Ustanovki и Informacija). Используйте кнопки  и  для отображения дополнительных пунктов меню.
3	Функции для выбранного пункта меню (здесь: Ustanovki). Функции можно вызвать с помощью кнопок  и  .
4	Звездочка для выделения отображаемого пункта меню (здесь: Ustanovki)

Vremja см. глава 5.2 "Установка основных настроек", Стр. 430

Jazyk см. глава 5.2 "Установка основных настроек", Стр. 430

PIN-Code см. глава 5.2 "Установка основных настроек", Стр. 430

Zvuk klavishej см. глава 7.2 "Включение/отключение сигналов нажатия кнопок", Стр. 433

ECOMode см. глава 7.3 "Включение/отключение режима ECO", Стр. 433

Quick Homing Kit см. глава 4.8 "Установка комплекта для быстрого самонаведения", Стр. 430

Sensor dozhnya см. глава 7.4 "Установка датчика дождя", Стр. 433

Zaderzhka dozh.sen см. глава 7.4 "Установка датчика дождя", Стр. 433

Chuvstv. datchika см. глава 7.4 "Установка датчика дождя", Стр. 433

inTOUCH см. глава 7.6 "inTOUCH", Стр. 434

Koschenie po kraju см. глава 7.7 "Скашивание краев при ручном запуске", Стр. 434

Dopolnitjel'naja ploschtschad' aktiv/ne aktiven см. глава 7.8 "Установка скашивания дополнительной площади", Стр. 434

Kontrast displeja см. глава 7.9 "Настройка контрастности дисплея", Стр. 435

Zawita ustanovok см. глава 7.10 "Защита настроек", Стр. 435

Novaja kalibrovka см. глава 7.11 "Повторная калибровка", Стр. 435

Zavodskie ustanovki см. глава 7.12 "Восстановление заводских настроек", Стр. 435

Informacija

Servis nozha см. глава 8 "Просмотр информации", Стр. 435

Hardware см. глава 8 "Просмотр информации", Стр. 435

Software см. глава 8 "Просмотр информации", Стр. 435

Program Info см. глава 8 "Просмотр информации", Стр. 435

Nepoladki см. глава 8 "Просмотр информации", Стр. 435

2.7 Базовая станция (04)

Но-мер	компонента
1	Базовая пластина
2	Индикатор состояния
3	Контакт зарядной станции
4	Кнопка Home (Домой)  *
5	Колонка зарядной станции

Но-мер	компонента
6	Кабельная шахта
7	Углубление для колеса
8	Отверстие для газонных винтов (9)
9	Газонные винты

* в зависимости от модели (см. технические характеристики)

2.8 Аккумулятор

Аккумулятор может быть заменен пользователем.

И ПРИМЕЧАНИЕ Перед первым использованием аккумулятора необходимо полностью зарядить. Аккумулятор можно заряжать при любом уровне заряда. Прерывание зарядки не приводит к повреждению аккумулятора. Аккумулятор можно заряжать только при включенном устройстве.

- Аккумулятор поставляется в частично разряженном состоянии. При нормальной работе аккумулятор заряжается регулярно. При этом устройство помещается на базовую станцию.
- Встроенная измерительная электроника автоматически прекращает процесс зарядки, когда достигается 100% уровень заряда.
- Процесс зарядки работает только в том случае, если зарядные контакты базовой станции находятся в идеальном контакте с контактными поверхностями устройства.
- При температуре выше 45 °C встроенная схема защиты предотвращает зарядку аккумулятора. Это предотвращает разрушение аккумулятора.
- Если время работы аккумулятора значительно сокращается, несмотря на полную зарядку, аккумулятор необходимо самостоятельно заменить.
- Если аккумулятор разряжен ниже порога производителя из-за старения или длительного хранения, его нельзя перезаряжать. Доверьте проверку аккумулятора и измерительной электроники специалисту, технику или сервисному партнеру AL-KO и при необходимости замените его.
- Состояние аккумулятора отображается на дисплее. Проверяйте состояние аккумулятора после 3-месячного хранения. Для этого включите устройство и считайте состояние аккумулятора. Если аккумулятор заряжен примерно на 30% или меньше, поместите устройство в базовую станцию и включите его, чтобы зарядить аккумулятор. Если зарядная станция для хранения удалена из базовой станции (см. *глава 12.2 "Демонтаж и хранение зарядной станции (18, 19)", Стр. 442*), сначала установите ее в обратном порядке и снова подключите базовую станцию к сети.

- Если электролит протек в аккумуляторный отсек: Обратитесь за ремонтом в сервисный центр AL-KO!
- Если аккумулятор был удален из устройства, в следствии чего был пролит электролит и он попал на открытые участки тела или в глаза: Немедленно промойте водой и срочно обратитесь к врачу!

2.9 Описание функционирования

Поведение на газоне

Устройство свободно перемещается по зоне скашивания, определяемой ограничительным кабелем. Оно ориентируется с помощью датчиков, обнаруживающих электромагнитное поле ограничительного кабеля.

Если устройство сталкивается с препятствием, оно останавливается и продолжает двигаться в другом направлении. Если устройство попадает в ситуацию, когда эксплуатация невозможна, на дисплее появляется сообщение.

Если устройство при включенном датчике дождя обнаруживает влагу, оно автоматически возвращается к базовой станции.

Работа в режиме скашивания и зарядки

Этапы скашивания постоянно меняются согласно этапам зарядки. Если заряд батареи достиг определенного значения во время скашивания (светодиод: 0%), устройство возвращается к базовой станции вдоль ограничительного кабеля.

Программы скашивания — предустановленные, их можно корректировать на устройстве или через приложение.

При каждом запуске двигателя косильного механизма изменяется его направление вращения, что удваивает срок службы ножей.

2.10 Беспроводной (Wi-Fi) радиомодуль и приложение AL-KO inTOUCH Smart Garden

Роботизированная газонокосилка оснащена беспроводным (Wi-Fi) радиомодулем. Это позволяет удобно управлять газонокосилкой, выполнять ее регулировку и контроль с помощью приложения на мобильном устройстве (смартфоне, планшете).

И ПРИМЕЧАНИЕ Для применения мобильного устройства требуется беспроводное соединение с использованием приложения AL-KO inTOUCH Smart Garden.

И ПРИМЕЧАНИЕ Для поддержания актуальности версии программного обеспечения роботизированной газонокосилки она должна быть подключена к Интернету через беспроводную сеть. Приложение AL-KO inTOUCH Smart Garden информирует о наличии обновлений программного обеспечения для роботизированной газонокосилки. Их скачивание происходит автоматически.

Приложение AL-KO inTOUCH Smart Garden

Приложение AL-KO inTOUCH Smart Garden доступно для устройств на базе Android в магазине Google Play Store, а для устройств на базе iOS — в Apple App Store:



Отсканируйте этот QR-код, чтобы узнать, как установить приложение AL-KO inTOUCH Smart Garden на свой смартфон и получить дополнительную информацию о своем устройстве. Можно также использовать его для подключения вашего смартфона к Интернету.

И ПРИМЕЧАНИЕ Роботизированная газонокосилка подключается исключительно к беспроводным сетям с частотой 2,4 ГГц. Беспроводные сети 5 ГГц не поддерживаются.

Для подключения к приложению AL-KO inTOUCH Smart Garden по беспроводной сети роботизированная газонокосилка и смартфон должны находиться в пределах радиуса действия беспроводного роутера с достаточной мощностью сигнала (рекомендовано: мин. 50%).

1. Запустите приложение AL-KO inTOUCH Smart Garden.
2. Создайте **уникальную** учетную запись пользователя:
 - Нажмите кнопку «Вход/Регистрация» > «Регистрация».
 - Введите адрес электронной почты и пароль.
 - Установите флажок в поле «Прочитано и принято...».
 - Нажмите кнопку «Регистрация».
3. Войдите с помощью ранее созданной учетной записи пользователя.

4. Запустите Диспетчер подключения, нажав кнопку «Добавить новое устройство».
5. Следуйте дальнейшим инструкциям.

И ПРИМЕЧАНИЕ Если роботизированная газонокосилка находится в зоне сада с плохим или отсутствующим соединением к беспроводной сети, настройка приложения AL-KO inTOUCH Smart Garden будет выполнена только после того, как газонокосилка вернется в зону с хорошим сигналом. Если сигнал беспроводной сети маршрутизатора недостаточно силен во всем саду, его диапазон можно расширить с помощью имеющегося в продаже повторителя.

В случае неисправности вам может помочь дилер при помощи установленного приложения AL-KO inTOUCH Smart Garden. Через приложение AL-KO inTOUCH Smart Garden дилеру должен быть предоставлен доступ к роботизированной газонокосилке.

Помимо удаленного доступа к интегрированной роботизированной газонокосилке, приложение AL-KO inTOUCH Smart Garden предлагает дополнительные функции, например, совместимость с другими устройствами AL-KO или Push-уведомления в случае ошибки.

3 БЕЗОПАСНОСТЬ

3.1 Использование по назначению

Это устройство предназначено для частного использования. Любое другое использование, а также несанкционированные модификации или дополнения рассматриваются как ненадлежащее использование и приводят к признанию недействительной гарантии, а также к потере соответствия и отказу от любой ответственности за ущерб пользователю или третьим лицам со стороны производителя.

Операционные пределы устройства: см. технические характеристики.

3.2 Случаи неправильного применения

Это устройство не подходит для использования в парках, скверах, спортивных площадках, а также в сельском и лесном хозяйстве.

3.3 Предохранительные и защитные устройства

⚠ ПРЕДУПРЕЖДЕНИЕ! Опасность травмирования. Неисправность или бездействие предохранительных и защитных устройств могут стать причиной травм.

- Неисправные предохранительные и защитные устройства подлежат ремонту.
- Никогда не выводите из строя предохранительные и защитные устройства.

3.3.1 Ввод PIN-кода и PUK-кода

Устройство можно запустить только путем ввода PIN-кода (персонального идентификационного номера). Это предотвращает его включение неуполномоченными лицами. Заводская настройка PIN-кода – 0000. PIN-код можно изменить, см. *глава 5.2 "Установка основных настроек", Стр. 430.*

Если PIN-код введен неверно 3 раза, требуется ввести PUK-код (персональный ключ разблокировки). Если он также введен неправильно, необходимо подождать 24 часа до следующего ввода.

- Держите PIN-код и PUK-код вне досягаемости посторонних лиц.

3.3.2 Датчики

Устройство оснащено несколькими датчиками системы безопасности. Оно не перезапускается автоматически после отключения с помощью датчика системы безопасности. Сообщение об ошибке отображается на дисплее и должно быть подтверждено. Причина срабатывания датчика должна быть устранена.

Датчик подъема

Если устройство будет поднято с корпуса во время работы, привод ходового механизма отключится, а ножи останутся.

Датчики столкновения для обнаружения препятствий

Устройство оснащено датчиками, которые при контакте с препятствиями обеспечивают изменение направления движения. При столкновении с препятствием верхняя часть корпуса слегка смещается, и срабатывает датчик столкновения.

Датчик наклона

Если в направлении движения достигается уклон вверх или вниз или боковой уклон, превышающий значение, заданное для модели,

устройство поворачивается или меняет направление движения.

Датчик дождя

Устройство оснащено датчиком дождя (в зависимости от модели), который в активированном состоянии прерывает процесс скашивания во время дождя и обеспечивает возврат устройства к базовой станции (см. технические характеристики).

Датчик замерзания

Устройство оснащено датчиком замерзания, который отправляет сообщение на устройство или push-сообщение в приложение AL-KO inTOUCH Smart Garden в случае низких температур (см. технические характеристики). Температуру срабатывания сообщения можно настроить.

Электромагнитное излучение



Устройство можно безопасно эксплуатировать в непосредственной близости от других роботизированных (расстояние 0,5 м) газонокосилок.

Сигнал, используемый в ограничительном кабеле, соответствует стандарту электромагнитных излучений, определенному EGMF (Ассоциацией европейских производителей садовых инструментов).

3.4 Указания по технике безопасности

3.4.1 Операторы

- Молодым людям в возрасте до 16 лет, лицам с ограниченными физическими, сенсорными или умственными способностями или с недостатком опыта и знаний, а также лицам, не знающим инструкций по эксплуатации, запрещается пользоваться устройством. Соблюдайте все местные правила безопасности относительно минимального возраста оператора.
- Не работайте с устройством под воздействием алкоголя, наркотических средств или лекарственных препаратов.

3.4.2 Средства индивидуальной защиты

- Во избежание травм, носите соответствующую одежду и защитное снаряжение.
- Средства индивидуальной защиты включают:
 - Длинные брюки и надежную обувь.

- при техобслуживании и уходе: Защитные перчатки.

3.4.3 Безопасность людей и животных

В случае использования устройства в области скашивания, необходимо соблюдать осторожность и предупреждать окружающих о работе устройства:

⚠ ВНИМАНИЕ! Автоматическая газонокосилка работает! Не приближайтесь к устройству! Следить за детьми и животными!

- Во время работы убедитесь в том, людей и в особенности что дети и животные не находятся рядом с устройством или на устройстве и не играют с устройством.
- Запрещается сидеть на устройстве и прикасаться к ножу!
- Держите любые части тела и одежду подальше от режущего ножа.
- Чтобы защитить ночных животных, таких как ежи, запрещается эксплуатировать Robolinho в темноте.

3.4.4 Безопасность устройства

- Перед началом работы убедитесь, что в рабочей зоне устройства нет предметов (например, ветвей, кусков стекла, металла, ткани, камней, садовой мебели, садовых инструментов или игрушек). Они могут повредить нож устройства или само устройство.
- Используйте устройство только при следующих условиях:
 - если оно не загрязнено;
 - если оно не повреждено и не изношено;
 - если все элементы управления работают.
 - если базовая станция и блок питания, а также электрические кабели не повреждены и работоспособны.
- Всегда заменяйте все неисправные детали на оригинальные запасные части от производителя.
- В случае повреждения устройства отремонтируйте его.
- Пользователь устройства несет личную ответственность за несчастные случаи с участием других людей или их имущества.

3.4.5 Электрическая безопасность

- Ни в коем случае не эксплуатируйте устройство, если одновременно на газоне работает дождевальная установка.
- не распыляйте на устройство воду;
- не открывайте устройство.

4 МОНТАЖ

4.1 Распаковка устройства

1. Осторожно удалите упаковку.
2. Осторожно удалите все компоненты из упаковки и проверьте наличие повреждений при транспортировке.

Примечание: В случае наличия повреждений при транспортировке, немедленно сообщите об этом специалисту или сервисному партнеру AL-KO.

3. Проверьте комплект поставки, см. глава 2.1 "Комплект поставки (01)", Стр. 420.

Если вы будете отправлять устройство дальше, сохраните оригинальную упаковку и сопроводительные документы. Они также необходимы для возврата отгрузки.

4.2 План области скашивания (05)

Местоположение базовой станции (05/1)

- Самый краткий маршрут к большей области скашивания
- Плоская поверхность
- Защита от прямого солнечного света и сильных погодных условий
- Возможность подключения к блоку питания
- Свободный доступ для роботизированной газонокосилки

Прокладка ограничительного кабеля (05)

Ограничительный кабель необходимо перемещать по часовой стрелке в непрерывном контуре.

Проходы между областями скашивания (05/h)

Проход — это узкое место на газоне, которое может служить для соединения двух площадей скашивания.

Основная и дополнительная площадь (n) (05)

Основная и дополнительная площадь ограничены одним и тем же последовательным ограничительным кабелем.

- Основная площадь (05/ХФ): Это газон, на котором расположена базовая станция, и который может автоматически скашивать устройством по всей площади скашивания.
- Дополнительная площадь (05/НФ): Это площадь скашивания, до которой устройство не может достать с основной площади. Устройство необходимо вручную перенести на дополнительную площадь. Дополнительные площади можно обрабатывать в режиме ручной работы.
- Длина скашивания краев: При работе на дополнительных площадях может быть введена длина ограничительного кабеля. Она используется для скашивания краев. Затем площадь косится в соответствии с указанным временем.

Расположение исходных точек (05/Х0 – 05/Х3)

Устройство перемещается вдоль ограничительного кабеля с фиксированным временем скашивания до фиксированной исходной точки и начинает там скашивание.

Исходные точки позволяют указать, какие участки области скашивания скошены.

4.3 Подготовка области скашивания

1. Убедитесь в том, что площадь газона больше чем мощность на единицу поверхности устройства. Если газон слишком большой, то трава будет срезаться неравномерно. При необходимости уменьшите площадь газона, которая подлежит скашиванию.
2. Перед установкой базовой станции и ограничительного кабеля и вводом устройства в эксплуатацию: Скошите газон газонокосилкой на низкой высоте.
3. Удалите препятствия на газоне или исключите их с помощью ограничительного кабеля (Изоляция препятствий):
 - Плоские препятствия, которые при переезде могут повредить нож (например, плоские камни, переходы с газона на террасу или дорожки, плиты, бордюры и т. д.),
 - Отверстия и возвышения на газоне (например, норы крота, разрытые отверстия, сосновые шишки, падалица и т. д.)

- Крутые подъемы или спуски, превышающие значения, указанные в технических характеристиках
- Вода (например, пруды, ручьи, бассейны и т. д.) и их демаркация на газоне
- Кусты и живые изгороди, которые могут стать более широкими

4.4 Монтаж базовой станции (07/а, 17)

1. Разместите базовую станцию (05/1) согласно запланированному положению ограничительного кабеля следующим образом:
 - на уровне земли (проверьте с помощью уровня)
 - Прямой и ровный спуск и подъем
 - При прикручивании зарядной станции газонными винтами, следите за тем чтобы они не изгибались и не деформировались
2. Закрепите базовую станцию (07/1) газонными винтами (07/2) к земле.

Базовую станцию также можно разместить за пределами площади скашивания (17). Ограничительный кабель должен быть проложен, как показано на рисунке.

4.5 Установка ограничительного кабеля

ПРИМЕЧАНИЕ Если ограничительный кабель из комплекта поставки слишком короткий, вы можете приобрести удлинительный кабель у дилера или сервисного партнера AL-KO.

4.5.1 Подключение ограничительного кабеля к базовой станции (07/в)

1. Удалите ограничительный кабель (07/4) из упаковки.
2. Удалите шумопоглотитель кабельной шахты (07/3) с разъема (07/А).
3. Удалите изоляцию с конца ограничительного кабеля (07/6) и вставьте в клемму (07/7).
4. Закройте клемму.
5. Проведете ограничительный кабель через кабельный ввод (07/5) с запасом кабеля из кабельной шахты.

ПРИМЕЧАНИЕ Запас кабеля также можно использовать для последующего внесения небольших исправлений в прокладке кабеля.

6. Установите шумопоглотитель кабельной шахты.

4.5.2 Прокладка ограничительного кабеля (05)

Ограничительный кабель может быть установлен на газоне, а также на расстоянии 10 см под дерновым покровом. Установку под дерновым покровом разрешается осуществлять специалисту.

Можно сочетать оба варианта.

ВНИМАНИЕ! Опасность повреждения ограничительного кабеля. Если ограничительный кабель поврежден или разорван, устройство больше не сможет получать сигналы управления. В этом случае ограничительный кабель необходимо отремонтировать или заменить. Ограничительный кабель есть в наличии у компании AL-KO.

- Всегда прокладывайте ограничительный кабель прямо на почве. При необходимости обеспечьте безопасность с помощью дополнительных фиксаторов для крепления ограничительного кабеля.
- Защищайте ограничительный кабель от повреждений при установке и эксплуатации.
- Не копайте и выполняйте вертикацию рядом с ограничительным кабелем.

1. Закрепите ограничительный кабель через регулярные промежутки с помощью фиксаторов для крепления ограничительного кабеля или под землей (максимум 10 см).
2. Проложите ограничительный кабель вокруг препятствий: см. *глава 4.5.3 "Изоляция препятствий"*, Стр. 428.
3. Установите проходы между отдельными поверхностями скашивания: см. *глава 4.5.4 "Сужение проходов (05/h)"*, Стр. 429.
4. Для исключения больших уклонов или перепадов: см. *глава 4.5.5 "Исключение уклонов (15)"*, Стр. 429.
5. Проложите запасы кабеля: см. *глава 4.5.6 "Прокладка запасов кабеля (11)"*, Стр. 429.
6. После завершения установки подключите ограничительный кабель к клемме (07/B) базовой станции: см. *глава 4.5.1 "Подключение ограничительного кабеля к базовой станции (07/b)"*, Стр. 427.

4.5.3 Изоляция препятствий

В зависимости от окружающей среды в рабочей зоне ограничительный кабель необходимо прокладывать на разных расстояниях от препятствий. Чтобы определить правильное расстояние, используйте линейку, которая отсоединяется от упаковки.

И **ПРИМЕЧАНИЕ** Исключения необходимы только в том случае, если они не могут быть обнаружены датчиками столкновений устройства. Избегайте слишком большого числа исключений или необязательных исключений. Буртики размером менее 6 см должны быть изолированы, иначе устройство может привести к повреждениям.

Расстояние до стен, ограждений, клумб: мин. 20 см (05)

Устройство перемещается со смещением наружу на 20 см вдоль ограничительного кабеля. Таким образом, прокладывайте ограничительный кабель на расстоянии не менее 20 см от стен, ограждений, кровати клумб и т. д.

Расстояние до краев террасы и мощных дорог (09)

Если терраса или расстояние от края до площади скашивания выше, то необходимо обеспечить расстояние не менее 20 см. Если терраса или край находятся на той же высоте, что и площадь скашивания, то кабель может быть проложен ровно на краю.

Расстояние между ограничительным кабелем и препятствиями (05)

Если ограничительные кабели прокладываются непосредственно вблизи препятствия или на нем, т. е. на расстоянии 0 см, устройство переезжает через ограничительный кабель. Не пересекайте ограничительный кабель (06/с), а проложите его параллельно (05/е).

Прокладка ограничительного кабеля в углах (05,10)

- Для внутренних углов (10/a): Прокладывайте ограничительный кабель по диагонали, чтобы избежать движения устройства в углу.
- Для внешних углов (05/j, 10/b): Прокладывайте ограничительный кабель заостренным концом, чтобы избежать столкновения устройства с углом.

4.5.4 Сужение проходов (05/h)

Соблюдайте следующие расстояния в проходах:

- общая ширина: мин. 60 см
- Расстояние от ограничительного кабеля до края: 20 см
- Расстояние между ограничительными кабелями: мин. 20 см

4.5.5 Исключение уклонов (15)

Уклоны, превышающие указанные в технических данных, должны быть исключены с помощью ограничительного кабеля (45% = уклон 45 см на 1 м по горизонтали) (см. технические характеристики).

Ограничительный кабель не должен быть проложен по склону с уклоном более 20%. Чтобы избежать проблем при повороте, нужно соблюдать дистанцию от 50 см до 20% уклона. Если уклон на внешнем крае рабочей зоны превышает 20% в одной точке, ограничительный кабель должен быть проложен на расстоянии 20 см от ровной поверхности до начала уклона.

4.5.6 Прокладка запасов кабеля (11)

Чтобы иметь возможность перемещать базовую станцию или расширять область скашивания даже после настройки области скашивания, регулярно устанавливайте запасы кабеля в ограничительном кабеле.

Количество запасов кабеля может устанавливаться по собственному усмотрению.

И ПРИМЕЧАНИЕ Избегайте открытых петель в случае запасов кабеля.

1. Прокладывайте ограничительный кабель вокруг текущего фиксатора для крепления ограничительного кабеля (11/1), а затем вернитесь к предыдущему фиксатору для крепления ограничительного кабеля (11/3).
2. Затем проложите ограничительный кабель обратно в направлении текущего фиксатора для крепления ограничительного кабеля. Создается контур. Кабели должны плотно прилегать.
3. При необходимости исправьте контур в середине с помощью дополнительного фиксатора для крепления ограничительного кабеля (11/2) на земле.

4.5.7 Типичные ошибки при прокладке кабелей (06)

- Запасы ограничительного кабеля не установлены в равномерном удлиненном контуре (06/a).
- Ограничительный кабель не установлен надлежащим образом вокруг углов (06/b).
- Ограничительный кабель пересекается или не проложен в направлении по часовой стрелке (06/c).
- Ограничительный кабель установлен слишком неровно для скашивания газона должным образом (06/d).
- При переходе от края к препятствию на газоне ограничительный кабель не прокладывается непосредственно рядом с препятствием (06/e).
- Исходные точки установлены слишком далеко от базовой станции (06/f).
- Ограничительный кабель проложен за краем газона (06/g).
- При прокладке ограничительного кабеля превышено минимальное расстояние для прохода 20 см (06/h).
- Ограничительный кабель находится слишком близко, т. е. на расстоянии менее 20 см, до препятствий, которые можно преехать (06/i).

4.6 Подключение базовой станции к блоку питания (08)

1. Разместите блок питания (08/1) в сухом месте вдали от прямого солнечного света в достаточной близости от базовой станции (08/2).
2. Плотно прикрутите кабель (08/3) к блоку питания.
3. Вставьте штекер (08/4) блока питания в розетку (08/5).

И ПРИМЕЧАНИЕ Рекомендуем подключать блок питания к электросети через устройство защитного отключения, срабатывающее при номинальном токе утечки < 30 мА.

4.7 Проверка соединений на базовой станции (08)

1. Проверьте, горит ли индикатор на передней части зарядной колонки (13/1). Если нет:
 - Выньте штекер.

- Проверьте правильность размещения и наличие повреждений всех штекерных соединений блока питания и ограничительных кабелей.

Индикаторы состояния

Светодиодный индикатор	Условия эксплуатации
Желтый	■ Светится, если блок питания не поврежден.

4.8 Установка комплекта для быстрого самонаведения

Комплект для быстрого самонаведения используется для быстрого возврата Robolinho на базовую станцию.



Отсканируйте этот QR-код, чтобы узнать, как установить комплект для быстрого самонаведения. См. также руководство по сборке 443565 «Комплект для быстрого самонаведения - Установка».

5 ВВОД В ЭКСПЛУАТАЦИЮ

В этой главе описаны действия и параметры, необходимые для того, чтобы запустить устройство и выполнить ввод в эксплуатацию. Обязательно выполнить все этапы ввода в эксплуатацию последовательно.

Для всех остальных настроек см. *глава 7 "Настройка"*, Стр. 432.

5.1 Зарядка аккумулятора (12)

При нормальной работе аккумулятор устройства автоматически заряжается регулярно.

И ПРИМЕЧАНИЕ Перед первым использованием аккумулятор необходимо полностью зарядить. Аккумулятор можно заряжать при любом уровне заряда. Прерывание зарядки не приводит к повреждению аккумулятора. Аккумулятор можно заряжать только при включенном устройстве.

1. Поместите устройство (12/1) в базовую станцию (12/3) так, чтобы контактная поверхность устройства контактировала с зарядным контактом базовой станции.
2. Включите устройство с помощью

3. На дисплее устройства показано: **Akku zarjzhaetsa**. Если нет: см. *глава 10 "Устранение неисправностей"*, Стр. 437.

5.2 Установка основных настроек

1. Откройте крышку.
2. Включите устройство с помощью . Отображается версия микропрограммы, код и тип.
3. В меню выбора языка с помощью или выберите язык и подтвердите с помощью .
4. В меню **Registracija > Vvedite PIN** введите PIN-код по умолчанию: 0000. Выберите цифру 0 с помощью или и подтвердите с помощью . После ввода PIN-кода доступ разблокируется.
5. В меню **Izmenite PIN:**
 - Введите под **Vvedite novyj PIN** новый четырехзначный PIN-код. Выберите цифру с помощью или и подтвердите с помощью .
 - Еще раз введите под **Povtorite novyj PIN** новый PIN-код. Если оба ввода совпадают, то появится **PIN uspesjno izmenen**.
6. В меню **Vvedite datu** задайте текущую дату (формат: ДД.ММ.20ГГ). Выберите цифру с помощью или и подтвердите с помощью .
7. В меню **Ustanovite vremya > 24h-Format** задайте текущее время (формат: ЧЧ:ММ). Выберите цифру с помощью или и подтвердите с помощью .

Основные настройки установлены. Отображается состояние **Ne kalibrovan Nazhmite knopku START**.

5.3 Регулировка высоты среза (14)

Высота среза постоянно регулируется от 25 до 55 мм вручную.

И ПРИМЕЧАНИЕ Для автоматической калибровки и настройки исходных точек рекомендуется высота среза 55 мм.

1. Откройте шумопоглотитель (14/1).

2. Отрегулируйте высоту среза (в смотровом окне в миллиметрах отображается текущая высота среза (14/3)):
 - Увеличение высоты среза (т. е. высоты скашивания): Поверните поворотную ручку (14/2) по часовой стрелке (14/+).
 - Уменьшение высоты среза (т. е. высоты скашивания): Поверните поворотную ручку (14/2) против часовой стрелки (14/-).
3. Закройте шумопоглотитель.

5.4 Выполнение автоматической калибровки

Установка исходного положения устройства (13)

1. Поместите устройство в область скашивания в исходное положение:
 - мин. 1 м слева и 1 м перед базовой станцией
 - выровненный с передней частью ограничительного кабеля

Запуск калибровки

1. Проверьте, нет ли препятствий в ожидаемом диапазоне перемещения устройства. Устройство должно иметь возможность проезжать через ограничительный кабель одновременно обоими передними колесами. При необходимости устранить препятствия или временно перенести кабель внутрь области скашивания (расстояние до препятствия должно составлять мин. 35 см).
2. Запустите устройство с помощью . На дисплее показано:
 - !Внимание! start privoda
 - kalibrovka , faza

Во время калибровки

Чтобы определить уровень сигнала в ограничительном кабеле, устройство сначала проходит дважды прямо по ограничительному кабелю, а затем по базовой станции и останавливается там.

- На дисплее появится **kalibrovka zakonchena**.
- Аккумулятор заряжен.

! ПРИМЕЧАНИЕ При входе в базовую станцию устройство должно остановиться. Если устройство не попадает в контакты при входе в базовую станцию, оно будет продолжать движение по ограничительному кабелю. Если устройство перемещается по базовой станции, процесс калибровки завершился неудачно. В этом случае базовая станция должна необходимо выровнять должным образом и повторить процесс калибровки.

После калибровки



























Отображается заданная текущая продолжительность скашивания.

Для всех остальных настроек см. *глава 7 "Настройка", Стр. 432*.

5.5 Установка исходных точек

Для обеспечения правильной работы и уменьшения количества сообщений об ошибках необходимо измерить длину петли с помощью функции **Opredelenie puti**.

Изучение исходных точек

1. Поместите устройство в базовую станцию.
2. Включите устройство с помощью .
3. Вызовите главное меню с помощью .
4.  или  * Programmy 
5.  или  * Punkt nachal rabot 
6.  или  * Opredelenie puti 
7.  или  * Start oznakomitelnoj ezdy po punktam start :
 -  или  Start . Устройство перемещается по ограничительному кабелю.
 -  или  Zdes' , если устройство достигло желаемой исходной точки. Исходная точка сохраняется.
8.  или  Vvedite punkt starta 1 , если исходная точка не задана во время обучающей поездки. Если начальная точка не задана, исходные точки устанавливаются автоматически.
9.  или  Punkt starta x: XXm , когда была достигнута последняя исходная точка.

Установка исходных точек вручную (05)

Первая начальная точка (05 / X0) задана и находится в 1 м справа от базовой станции. За этой точкой можно определить дополнительные исходные точки (см. технические характеристики).

При установке исходных точек обратите внимание на следующее:

- Не устанавливайте исходные точки слишком далеко от базовой станции или слишком близко друг к другу (06/f).
- Используйте только столько исходных точек, сколько необходимо.

1. ▲ или ▼ *punkt nachal' rabot []

2. ▲ или ▼ *Punkt x1 pri [020m]



Выберите цифру с помощью ▲ или ▼ и подтвердите с помощью [] .

3. ▲ или ▼ *Punkt x2 pri [075m]



Выберите цифру с помощью ▲ или ▼ и подтвердите с помощью [] .

4. При необходимости задайте дальнейшие исходные точки.

5. Вернитесь в главное меню с помощью [] .

6 УПРАВЛЕНИЕ

6.1 Запуск устройства вручную

1. Включите устройство с помощью [] .
Для незапланированного скашивания краев: см. глава 7.7 "Скашивание краев при ручном запуске", Стр. 434.

2. Запустите устройство вручную с помощью [] .

6.2 Отмена работы в режиме скашивания

- Нажмите [] на базовой станции (12/4) или на устройстве.

Устройство автоматически помещается на базовую станцию. Оно удаляет план скашивания текущего дня и перезапускается на следующий день в установленное время.

- Нажмите [] на устройстве.
Работа в режиме скашивания прерывается на 30 минут.

- Нажмите [] на устройстве, чтобы выключить.

И ПРИМЕЧАНИЕ В опасных ситуациях устройство может быть остановлено с помощью кнопки STOPP (12/2).

6.3 Скашивание дополнительной площади (05/NF)

1. Поднимите устройство и поместите его вручную на дополнительную площадь.
2. Включите устройство с помощью [] .
3. Вызовите главное меню с помощью [] .
4. ▲ или ▼ *Ustanovki []
5. ▲ или ▼ *Skaschivanije dopolnitjel'noj ploschtschadi []
6. Выберите время скашивания с помощью ▲ или ▼ .
7. Запустите устройство вручную с помощью [] .

В зависимости от настройки: Устройство выполняет скашивание в заданное время, а затем выключается или продолжает скашивание, пока аккумулятор не разрядится.

После скашивания дополнительной площади снова установите устройство обратно в базовую станцию.









7 НАСТРОЙКИ

7.1 Вызов настройки — общие

1. Вызовите главное меню с помощью [] .
Примечание: Звездочка * перед пунктом меню указывает, что в данный момент они выбраны.
2. ▲ или ▼ *Ustanovki []
3. Выберите нужный пункт меню с помощью ▲ или ▼ и подтвердите с помощью [] .
4. Установите настройки.
Примечание: Пункты меню описаны в следующих разделах.
5. Вернитесь в главное меню с помощью [] .

И ПРИМЕЧАНИЕ Другие пункты меню: см. глава 5.2 "Установка основных настроек", Стр. 430.





7.2 Включение/отключение сигналов нажатия кнопок

1.  или  * Zvuk klavishej 
2. Включение/отключение сигналов нажатия кнопок:
 -  или  Zapustit' : включение сигналов нажатия кнопок.
 -  или  Deakt. : отключение сигналов нажатия кнопок.

7.3 Включение/отключение режима ECO

В режиме Eco устройство переключается в энергосберегающий режим. Это снижает энергопотребление и уровень шума.













И ПРИМЕЧАНИЕ Не рекомендуется или невозможно в случае высокой и плотной травы, а также плотного рулонного газона.



1.  или  * EcoMode 
2. Включение/отключение режима ECO:
 - Zapustit' : включение режима ECO.
 - Deakt. : отключение режима Eco.





7.4 Установка датчика дождя

И ПРИМЕЧАНИЕ Скашивание сухой травы снижает загрязнение. Путем активации датчика дождя и установки времени задержки можно предотвратить скашивание мокрой травы устройством.

Когда датчик дождя активирован, устройство возвращается на базовую станцию, когда идет дождь. Оно остается там, пока датчик дождя не высохнет. Затем оно ожидает в течение установленного времени задержки, прежде чем продолжить операцию скашивания. Чувствительность датчика дождя регулируется.







1.  или  * Sensor dozhdya 
2. Включение/отключение датчика дождя:
 -  или  Zapustit' : включение датчика дождя.
 -  или  Deakt. : отключение датчика дождя.
3. Установка задержки датчика дождя:
 -  или  * Zaderzhka dozh. sen 

- xx chasov xx minut
Выберите желаемое значение задержки с помощью  или  и подтвердите с помощью .

4. Установка чувствительности датчика дождя:
 -  или  * Chuvstv. datchika 
 - Установите желаемое значение чувствительности с помощью  или  и подтвердите с помощью .

7.5 Установка программы скашивания







7.5.1 Установка программы скашивания — общее

1. Вызовите главное меню с помощью .
2.  или  * Programmy 
3. Выберите пункт меню с помощью  или  и подтвердите с помощью .
4. Установите настройки.
Примечание: Пункты меню описаны в следующих разделах.

7.5.2 Установка времени скашивания

И ПРИМЕЧАНИЕ Между программированием времени скашивания и началом скашивания должно быть мин. 30 мин. В противном случае устройство запускается не раньше чем через 30 минут после последнего нажатия кнопки.

Пункт меню **Programma nedeli** используется для установки дней и времени скашивания устройством. При необходимости установите эти настройки в соответствии с размером сада. Если вы по-прежнему видите необработанные участки примерно через неделю, увеличьте время скашивания.

1.  или  * Programma nedeli 
 -  или  * vse dni [X]: Устройство выполняет скашивание каждый день в заданное время. Если отображается vse dni [], то устройство будет выполнять скашивание только в установленные дни недели.
 -  или  * Ponedel'nik [X]... * Voskresenje [X]: Устрой-

ство выполняет скашивание в заданные дни недели. Например, если отбражается **Ponedel'nik []**, устройство не будет выполнять скашивание каждый день.

- **▲** или **▼** **Izmenit' []**: Включите **[X]** или отключите **[]** соответствующий день, установите время, тип скашивания и исходные точки.

2. Установка настроек для всех дней или одного дня:

- например, ***[M] 07:00-10:00 [?]**: Обычное скашивание **[M]** с 07:00 до 10:00 с автоматическим изменением исходной точки 0 – 9 **[?]**.
- например, ***[R] 16:00-18:00 [1]**: Устройство запускается в 16:00 в режиме скашивания краев **[R]** и перемещается вдоль всего ограничительного кабеля. После этого начинается скашивание площади с исходной точки 1 **[1]**. В 18:00 или как только аккумулятор разрядится, устройство вернется к базовой станции.
- например, ***[P] 16:00-18:00 [3]**: Устройство запускается в 16:00 в исходной точке 3 **[3]** с процессом скашивания в режиме прохода **[P]**. В 18:00 или как только аккумулятор разрядится, устройство вернется к базовой станции.
- **▲** или **▼** **Izmenit' []**: Измените выбранную настройку.
- **▲** или **▼** **Vpered []**: Подтвердите измененную настройку и перейдите к следующей.

- 3. **▲** или **▼** **Sohranite []**: Сохраните все измененные настройки пункта меню.

7.5.3 Режим прохода

Режим прохода обеспечивает оптимальный результат кошения в узких проходах.

1. Установить исходную точку в узком проходе (см. глава 5.5 "Установка исходных точек", Стр. 431).
2. Начните с заданной исходной точки в режиме проход (см. глава 7.5 "Установка программы скашивания", Стр. 433).
 - например, ***[P] 16:00-18:00 [3]**: Устройство запускается в 16:00 в исходной точке 3 **[3]** с процессом ска-

шивания в режиме прохода **[P]**. В 18:00 или как только аккумулятор разрядится, устройство вернется к базовой станции.

7.6 inTOUCH

Существующее соединение с маршрутизатором может быть отключено. Это приведет к тому, что устройство будет открыто для нового подключения в течение 30 минут.

И ПРИМЕЧАНИЕ Чтобы установить соединение позже, соединение необходимо сначала отключить, даже если устройство ранее не было подключено к маршрутизатору.

1. **▲** или **▼** ***inTOUCH []**
2. **Отключение соединения []**
Сообщение устройства: **Готово.**
3. Подтвердите с помощью **[]** и вернитесь в меню.

7.7 Скашивание краев при ручном запуске

Для ручного запуска вы можете здесь установить начало работы устройства со скашиванием краев.

Скашиванию краев согласно запрограммированному времени скашивания: Установка времени скашивания.

1. **▲** или **▼** ***Koschenie po kraju []**
2. **▲** или **▼** ***pri manual'nom starte []**

7.8 Установка скашивания дополнительной площади

1. **▲** или **▼** ***skaschiwanije dopolnitjel'noj ploschtschadi []**
2. Включение скашивания дополнительной площади:

- **▲** или **▼** **inaktiv []**: скашивание дополнительных площадей отключено.
- **▲** или **▼** **aktiv []**: скашивание дополнительных площадей включено. Устройство выполняет скашивание, пока аккумулятор не разрядится полностью.

3. Установка времени скашивания:
 - ▲** или **▼** **время скашивания в минутax []**:

устройство скашивает дополнительную площадь в течение заданного времени. Ее можно настроить:
30/60/90/120 мин/до разрядки аккумулятора.

4. Регулирование скашивания края дополнительной площади: **Koschenie po kraju** .
5. Регулирование длины петли дополнительной площади: или **Petlja** .
Длина петли от 10 м до 100 м регулируется с шагом 10 м.

Устройство сначала скашивает край, а затем дополнительную площадь.

7.9 Настройка контрастности дисплея

Если дисплей, например, в случае инсоляции, плохо читается, то индикация может быть улучшена путем изменения контрастности дисплея.

1. или * **Kontrast displeja**
2. Увеличьте/уменьшите контрастность дисплея с помощью или и подтвердите с помощью .

7.10 Защита настроек

Если защита настроек отключена, PIN-код необходимо вводить только в случае ошибки, связанной с безопасностью.

1. или * **Zawita ustanovok**
2. Включение/отключение защиты настроек:
 - или **Zapustit'** : включение защиты настроек.
 - или **Deakt.** : отключение защиты настроек.

7.11 Повторная калибровка

Если местоположение или длина ограничительного кабеля была изменена или если устройство больше не может обнаружить ограничительный кабель, требуется повторная калибровка.

1. или **Novaja kalibrovka**
2. **vernut'sya v prezhnee sostojanie?**
3. Выполнение калибровки: Выполнение автоматической калибровки.

7.12 Восстановление заводских настроек

Заводские настройки устройства могут быть восстановлены, например, перед продажей.

1. или * **Zavodskie ustanovki**
Сообщение устройства: **Ustanovki uspesшно vosstanovleny**

8 ПРОСМОТР ИНФОРМАЦИИ

Меню **Informacija** используется для отображения данных об устройстве. В этом меню нельзя устанавливать настройки.

1. Вызовите главное меню с помощью
2. или * **Informacija**
3. Выберите пункт меню с помощью или и подтвердите с помощью .
Примечание: Пункты меню описаны в следующих абзацах.
4. Вернитесь в главное меню с помощью .

Servis nozha

Индикатор обслуживания показывает часы работы, которые требуются для обслуживания ножа. Счетчик может быть сброшен вручную. Поручите обслуживание ножа специалисту, технику или сервисному партнеру AL-KO.

Сброс счетчика обслуживания ножа:

1. или **Podtverdit**

Hardware

Отображает информацию об устройстве, такую как: тип, год выпуска, часы работы, серийный номер, количестве косилок в комплекте, общее время скашивания, количество циклов зарядки, общее время зарядки, длина ограничительного кабеля.

Software

Отображает версию программного обеспечения.

ПРИМЕЧАНИЕ Всегда обновляйте программное обеспечение Robolinho для роботизированных газонокосилок. Регулярно проверяйте версию прошивки и при необходимости обновляйте. Программное обеспечение Robolinho Updater можно найти в Интернете по адресу:

www.al-ko.com/shop/de/robolino-autoupdater

Program Info

Отображает текущие настройки, такие как общее время скашивания за неделю.

Неполадки

Отображает последние сообщения об ошибках с кодом даты, времени и кодом ошибки.

9 ТЕХОБСЛУЖИВАНИЕ И УХОД

⚠ ОСТОРОЖНО! Опасность травмирования. Движущиеся части и детали с острыми краями могут привести к травмам.

- Всегда носите защитные перчатки во время технического обслуживания, ухода и очистки!

9.1 Очистка

ВНИМАНИЕ! Опасность вследствие попадания воды. Попадание воды в роботизированную газонокосилку и на базовую станцию вызывает повреждение электрических компонентов.

- Не опрыскивайте роботизированную газонокосилку и базовую станцию водой.

Очистка роботизированной газонокосилки

⚠ ОСТОРОЖНО! Риск получения травм, нанесенных ножом. Нож очень острый и может нанести травмы.

- Носите защитные перчатки!
- Убедитесь в том, что части тела не контактируют с ножом.

Выполнять один раз в неделю:

1. Выключите устройство с помощью .
2. Протрите поверхность корпуса кистью, щеткой, влажной тканью или тонкой губкой.
3. Очистите дно, косилку и нож щеткой.
4. Проверьте нож на предмет повреждений. Замените при необходимости: см. глава 9.3 "Замена ножа", Стр. 436.

Очистка базовую станцию

1. Регулярно удаляйте траву и листья или другие предметы с базовой станции.
2. Очистите поверхность базовой станции влажной тканью или тонкой губкой.

9.2 Регулярные испытания

Общие испытания

1. Проверяйте всю установку раз в неделю на предмет повреждений:
 - Прибор
 - Базовая станция
 - Ограничительный кабель
 - Блок питания
2. Замените неисправные детали на оригинальные запасные части от изготовителя или поручите их замену сервисному центру изготовителя.

Проверка свободного хода роликов

Выполнять один раз в неделю:

1. Тщательно очистите участки вокруг роликов от травы и грязи. Используйте кисть и ткань.
2. Убедитесь в том, что ролики свободно перемещаются и управляются.

Примечание: Если ролики с трудом перемещаются или не управляются, доверьте их замену сервисному центру изготовителя.

Проверка контактных поверхностей на роботизированной газонокосилке

1. Очистите грязь тканью и слегка смажьте консистентной смазкой.

Проверка зарядных контактов на базовой станции

1. Выньте штекер.
2. Нажмите и отпустите зарядные контакты в направлении базовой станции. Зарядные контакты должны вернуться в исходное положение.

Примечание: Если зарядные контакты не возвращаются, доверьте их замену сервисному центру изготовителя.

9.3 Замена ножа

⚠ ОСТОРОЖНО! Риск получения травм, нанесенных ножом. Нож очень острый и может нанести травмы.

- Носите защитные перчатки!
- Убедитесь в том, что части тела не контактируют с ножом.

ВНИМАНИЕ! Повреждение устройства из-за неправильного ремонта. Выравнивание изогнутого встроенного ножа может повредить лезвие ножа.

- Не выравнивайте изогнутое лезвие ножа.
- Замените изогнутое лезвие ножа оригинальными запасными частями изготовителя.

Изношенные или изогнутые лезвия ножа должны быть заменены.

1. Выключите устройство с помощью .
2. Положите устройство ножами вверх.
3. Открутите крепежные винты.
4. Снимите лезвие ножа с позиции режущего инструмента.
5. Очистите позицию режущего инструмента мягкой щеткой.

Примечание: Нож отшлифован по всей длине и поэтому может быть установлен под углом 180°, что удваивает время работы.

6. Замена ножа:
 - Если нож не отработал после первой сборки: поверните нож под углом 180° и вставьте его обратно в позицию режущего инструмента отшлифованной стороной, обращенной к устройству, и снова затяните крепежные винты вручную.

- Если нож уже отработал после первой сборки: Вставьте новый нож шлифованной стороной, обращенной к устройству, в позицию режущего инструмента ножа и закрутите новые крепежные винты.

Примечание: Разрешается использовать только оригинальные запасные части изготовителя.

В случае сильного загрязнения, которое нельзя удалить с помощью щетки, лезвие ножа необходимо заменить, поскольку дисбаланс может привести к увеличению шума, повышенному износу и неисправности.

Лезвие расширителя обычно не нужно менять.

10 УСТРАНЕНИЕ НЕИСПРАВНОСТЕЙ

10.1 Исправление ошибок устройства и обработки

⚠ ОСТОРОЖНО! Опасность травмирования. Двигающиеся части и детали с острыми краями могут привести к травмам.

- Всегда носите защитные перчатки во время технического обслуживания, ухода и очистки!

ℹ ПРИМЕЧАНИЕ В случае возникновения неисправностей, которые не указаны в данной таблице или с которыми вы не можете справиться самостоятельно, обращайтесь в нашу сервисную службу.

Неисправность	Причина	Способы устранения
Устройство не запускается.		
	Аккумулятор разряжен.	Загрузите устройство в базовую станцию.
Устройство перемещается с трудом и заклинивает. Колеса продолжают вращаться.		
	<ul style="list-style-type: none"> ■ Датчики удара не срабатывают. ■ Трава слишком высокая. 	<ul style="list-style-type: none"> ■ Обратиться в сервисный центр изготовителя. ■ Увеличьте высоту среза, а затем постепенно уменьшайте до требуемой высоты. ■ Скашивайте газон газонокосилкой в течение короткого времени.
	<ul style="list-style-type: none"> ■ Устройство заклинивает на неровностях площади скашивания. 	Устраните неровности.
Устройство выполняет скашивание в неправильное время.		
	<ul style="list-style-type: none"> ■ Неправильное время устройства. 	Установите время.

Неисправность	Причина	Способы устранения
	<ul style="list-style-type: none"> ■ Время скашивания установлено неправильно. 	Установите время скашивания.
	<ul style="list-style-type: none"> ■ Настройки времени устройства не сохраняются. 	Аккумулятор неисправен. Обратиться в сервисный центр изготовителя.
Результат скашивания неравномерный.		
	<ul style="list-style-type: none"> ■ Время скашивания слишком короткое. 	Запрограммируйте более длительное время скашивания.
	<ul style="list-style-type: none"> ■ Область скашивания слишком большая. 	Уменьшите область скашивания.
	<ul style="list-style-type: none"> ■ Высота среза находится на низком уровне. 	Увеличьте высоту среза, а затем постепенно уменьшайте до требуемой высоты.
	<ul style="list-style-type: none"> ■ Нож затупился. 	Поверните нож или при необходимости замените.
Срок эксплуатации аккумулятора значительно снизился.		
	<ul style="list-style-type: none"> ■ Высота среза находится на низком уровне. ■ Трава слишком высокая или слишком влажная. 	<ul style="list-style-type: none"> Увеличьте высоту среза, а затем постепенно уменьшайте до требуемой высоты. ■ Отложить скашивание, пока не подсохнет трава. ■ Настройте высоту среза на более высокий уровень.
Вибрация или громкость устройства слишком высокие.		
	Дисбаланс ножа или механизма движения ножа	<ul style="list-style-type: none"> ■ Очистите косилку. ■ Обратиться в сервисный центр изготовителя.
Аккумулятор не заряжается или имеет низкое напряжение		
	<ul style="list-style-type: none"> ■ Зарядные контакты на базовой станции загрязнены. ■ Контактные поверхности на устройстве загрязнены. 	Очистите зарядные контакты и контактные поверхности.
	<ul style="list-style-type: none"> ■ На базовую станцию не подается питание. 	Подключите базовую станцию к блоку питания.
	<ul style="list-style-type: none"> ■ Устройство не совместимо с зарядными контактами. 	<ul style="list-style-type: none"> ■ Поместите устройство в базовую станцию и проверьте наличие зарядных контактов. ■ Обратиться в сервисный центр изготовителя.
	<ul style="list-style-type: none"> ■ Срок службы аккумулятора истек. 	Обратиться в сервисный центр изготовителя.
	<ul style="list-style-type: none"> ■ Зарядная электроника неисправна. 	Обратиться в сервисный центр изготовителя.

Неисправность	Причина	Способы устранения
Дисплей не работает.		
	Некорректное отображение на дисплее	<ol style="list-style-type: none"> 1. Остановите устройство кнопкой STOP. 2. Используйте кнопку включения/выключения , чтобы выключить устройство и снова включить его. 3. Подтвердить ошибку.

10.2 Коды ошибок и устранение ошибок

И ПРИМЕЧАНИЕ В случае возникновения неисправностей, которые не указаны в данной таблице или с которыми вы не можете справиться самостоятельно, обращайтесь в нашу сервисную службу.

Полный список кодов ошибок доступен по ссылке:
<https://alko-garden.com/robolinho-error-codes/>



Код ошибки	Причина	Способы устранения
CN001: Tilt sensor	Сработал датчик наклона: <ul style="list-style-type: none"> ■ превышен максимальный уклон ■ Устройство изношено ■ Слишком крутой уклон 	Поместите устройство на плоскую поверхность и подтвердите ошибку.
CN002: Lift sensor	Сработал датчик подъема: <ul style="list-style-type: none"> ■ Корпус устройства отклоняется вверх путем подъема или обструкции. 	Устраните препятствие.
CN005: Bumper deflected	Устройство столкнулось с препятствием и не может освободиться (например, столкновение вблизи базовой станции).	<ul style="list-style-type: none"> ■ Поместите устройство на свободную, ограниченную площадь скашивания. ■ Исправьте положение ограничительного кабеля.
CN007: No loop signal	<ul style="list-style-type: none"> ■ Нет сигнала контура ■ Ограничительный кабель неисправен. ■ Сигнал контура слишком слабый. 	<ul style="list-style-type: none"> ■ Проверьте светодиодные индикаторы на базовой станции. ■ Проверьте блок питания базовой станции. Отключите и включите блок питания. ■ Проверьте ограничительный кабель на наличие повреждений. Отремонтируйте неисправный кабель.



Код ошибки	Причина	Способы устранения
CN008: Loop signal weak	<ul style="list-style-type: none"> ■ Слишком слабый сигнал контура ■ Ограничительный кабель зарыт слишком глубоко 	<ul style="list-style-type: none"> ■ Проверьте светодиодные индикаторы на базовой станции. ■ Проверьте блок питания базовой станции. Отключите и включите блок питания. ■ Поднимите ограничительный кабель на заданную высоту, если возможно, прикрепите его непосредственно на газоне.
CN010: Bad position	<ul style="list-style-type: none"> ■ Устройство находится вне ограниченной площади скашивания. ■ Ограничительный кабель установлен на пересечении. 	<ul style="list-style-type: none"> ■ Поместите устройство на свободную, ограниченную площадь скашивания. ■ Исправьте положение ограничительного кабеля вокруг кривых и препятствий. Устраните пересечение кабеля.
CN011: Escaped robot	Устройство находится вне ограниченной площади скашивания.	Исправьте положение ограничительного кабеля вокруг кривых и препятствий.
CN012: Cal: no loop CN015: Cal: outside	<p>Ошибка при калибровке:</p> <ul style="list-style-type: none"> ■ Устройство не может обнаружить ограничительный кабель. 	<ul style="list-style-type: none"> ■ Проверьте блок питания базовой станции. Отключите и включите блок питания. ■ Поместите устройство в требуемое положение калибровки, выровняйте его точно под прямым углом. Устройство должно иметь возможность проехать по ограничительному кабелю.
CN017: Cal: signal weak	<p>Ошибка при калибровке:</p> <ul style="list-style-type: none"> ■ Слишком слабый сигнал контура ■ Нет сигнала контура ■ Ограничительный кабель неисправен. 	<ul style="list-style-type: none"> ■ Поместите устройство в требуемое положение калибровки, выровняйте его точно под прямым углом. ■ Проверьте блок питания базовой станции. Отключите и включите блок питания. ■ Проверьте ограничительный кабель на наличие повреждений.
CN018: Cal: Collision	<p>Ошибка при калибровке:</p> <ul style="list-style-type: none"> ■ Устройство столкнулось с препятствием. 	Устраните препятствие.
CN038: Battery	Аккумулятор разряжен:	
	<ul style="list-style-type: none"> ■ Контур ограничительного кабеля слишком длинный, слишком много островов. 	Исправьте положение ограничительного кабеля.

Код ошибки	Причина	Способы устранения
	<ul style="list-style-type: none"> ■ При зарядке нет контакта с зарядными контактами 	<ul style="list-style-type: none"> ■ Очистите зарядные контакты. ■ Поместите устройство в базовую станцию и проверьте наличие зарядных контактов. ■ Поручите проверку и замену зарядных контактов сервисному центру изготовителя.
	<ul style="list-style-type: none"> ■ Препятствия вблизи базовой станции 	Устраните препятствия.
	<ul style="list-style-type: none"> ■ Устройство застряло. 	Поместите устройство на свободную, ограниченную площадь скашивания.
	<ul style="list-style-type: none"> ■ Устройство не обнаруживает базовую станцию. 	<ul style="list-style-type: none"> ■ Проверьте ограничительный кабель на наличие повреждений. ■ Поручите измерение ограничительного кабеля сервисным центром изготовителя.
	<ul style="list-style-type: none"> ■ Ресурс аккумулятора исчерпан. 	Замените аккумулятор в сервисном центре изготовителя.
	<ul style="list-style-type: none"> ■ Зарядная электроника неисправна. 	Проверьте зарядную электронику в сервисном центре изготовителя.
CN099: Recov escape	Автоматическое устранение неполадок невозможно	<ul style="list-style-type: none"> ■ Подтвердите сообщение об ошибке вручную. ■ В случае повторения: Обратитесь за проверкой в сервисный центр изготовителя.
CN104: Battery over heating	<ul style="list-style-type: none"> ■ Аккумулятор перегрелся (более 60 °C). Зарядка невозможна. ■ Аварийное отключение при помощи электроники 	<ul style="list-style-type: none"> ■ Выключите устройство и дайте аккумулятору остыть. ■ Не помещайте устройство на базовую станцию.
CN110: Blade motor over heating	Двигатель косилки перегрелся (более 80 °C).	<ul style="list-style-type: none"> ■ Выключите устройство и дайте ему остыть. ■ В случае повторения: Обратитесь за проверкой в сервисный центр изготовителя.
CN119: R-Bumper deflected CN120: L-Bumper deflected	Устройство столкнулось с препятствием и не может освободиться.	Устраните препятствие.

Код ошибки	Причина	Способы устранения
CN128: Recov Impossible	<ul style="list-style-type: none"> Устройство столкнулось с препятствием и не может освободиться. 	Устраните препятствие.
	<ul style="list-style-type: none"> Устройство находится вне ограниченной площади скашивания. 	<ul style="list-style-type: none"> Поместите устройство на свободную, ограниченную площадь скашивания. Исправьте положение ограничительного кабеля.
CN129: Blocked WL	Левый мотор-колесо заблокирован.	Удалите блокировку.
CN130: Blocked WR	Правый мотор-колесо заблокирован.	Удалите блокировку.
CN135: Battery disconnect	Устройство выключилось во время работы от аккумулятора.	Проверьте или замените аккумулятор.

11 ТРАНСПОРТИРОВКА

Для транспортировки устройства выполните следующие действия:

1. Остановите устройство с помощью  или кнопки останова.
2. Выключите устройство с помощью .
3. Поднять устройство с обеих сторон корпуса:
 - Избегайте контакта с ножом.
 - Всегда избегайте контакта ножа с частями тела.

12 ХРАНЕНИЕ

12.1 Размещение роботизированной газонокосилки

Отправляйте устройство на хранение в зимний период или если оно не будет работать более 30 дней.

1. Полностью зарядите аккумулятор.
2. Тщательно очистите устройство (см. *глава 9.1 "Очистка", Стр. 436*).
3. Хранение устройства:
 - стоя на всех колесах
 - в сухом, защищенном от мороза месте
 - в недоступном для детей месте
4. Проверять состояние аккумулятора после 3-месячного хранения (см. *глава 2.8 "Аккумулятор", Стр. 423*).

12.2 Демонтаж и хранение зарядной станции (18, 19)

Демонтируйте и отправляйте зарядную станцию на хранение в зимний период или на период, когда она не будет работать более 30 дней.

1. Отсоедините адаптер переменного тока от сети и базовой станции.
2. Снимите зарядную станцию:
 - Отвинтите оба винта (18/1) и (18/2) зарядной станции (18/3).
 - Нажмите обе кнопки (18/4, 19/1) одновременно, чтобы разблокировать зарядную станцию.
 - Наклоните (19/a) зарядную станцию.
 - Ослабьте штекерные соединения (19/2) и (19/3).
 - Закройте (19/b) отверстие основания (19/4) жалюзи радиатора (19/5) (см. технические характеристики).
3. Отправьте зарядную станцию на хранение (см. *глава 12.1 "Размещение роботизированной газонокосилки", Стр. 442*).

12.3 Хранение ограничительного кабеля в зимний период

Ограничительный кабель может оставаться в земле и его не нужно удалять.

13 УТИЛИЗАЦИЯ

Примечания к Закону об электрическом и электронном оборудовании



■ Электрическое и электронное оборудование не относится к бытовому мусору. Его необходимо собирать и утилизировать отдельно!

- Отработавшие батарейки или аккумуляторы, которые не установлены постоянно в старом устройстве, необходимо вынуть перед сдачей! Их утилизация регулируется Законом об аккумуляторах.
- Владельцы или пользователи электрического и электронного оборудования по закону обязаны возвращать их после их использования.
- Конечный пользователь несет ответственность за удаление персональных данных со старого устройства, подлежащего утилизации!

Символ перечеркнутого мусорного бака означает, что отработавшее электрическое и электронное оборудование нельзя выбрасывать вместе с бытовыми отходами.

Отработавшее электрическое и электронное оборудование можно бесплатно сдать в следующих местах:

- Пункты утилизации и переработки отходов в соответствии с общественным законодательством (например, муниципальные склады)
- Пункты продажи электроприборов (стационарные и онлайн-овые), в той мере, в какой продавцы обязаны принимать их обратно или предлагать их добровольно.

Данные заявления относятся только к оборудованию, установленному и проданному в странах Европейского союза и подпадающему под действие Европейской директивы 2012/19/ЕС. В странах за пределами Европейского Союза могут действовать другие правила, касающиеся утилизации электрических и электронных устройств.

Указания согласно закону о батарейках (BattG)



■ Использованные батарейки и аккумуляторы не относятся к бытовому мусору. Его необходимо собирать и утилизировать отдельно!

■ Чтобы безопасно вынуть батарейки или аккумуляторы из электрического устройства, а также получить информацию об их типе или химической системе, см. дополнительную информацию в руководстве по эксплуатации или установке.

■ Владельцы или пользователи батареек или аккумуляторов обязаны вернуть устройство после использования согласно закону. Возврат ограничивается допустимым количеством приобретенных или утилизированных товаров для домашнего хозяйства.

Использованные батареи могут содержать вредные вещества или тяжелые металлы, которые могут нанести вред окружающей среде и ущерб здоровью. Повторная переработка использованных батареек и использование ресурсов, содержащихся в них, способствует защите этих двух важных активов.

Символ перечеркнутого мусорного контейнера означает, что батарейки и аккумуляторы нельзя утилизировать вместе с бытовыми отходами.

Кроме того, под символом мусорного контейнера нанесены символы Hg, Cd или Pb. Это выглядит следующим образом:

- Hg: батарея содержит более 0,0005% ртути
- Cd: батарея содержит более 0,002% кадмия
- Pb: батарея содержит более 0,004% свинца

Аккумуляторы и батарейки можно бесплатно сдать в следующих местах:

- Пункты утилизации и переработки отходов в соответствии с общественным законодательством (например, муниципальные склады)
- Магазины батареек и аккумуляторов
- Пункты приема общей системы возврата использованных батареек устройств
- Пункты приема изготовителя (если он не является членом объединенной системы возврата)

Эти заявления действительны только для аккумуляторов и батареек, которые продаются в странах Европейского Союза и соответствуют Директиве 2006/66/ЕС. В странах за пределами Европейского Союза могут действовать другие правила, касающиеся утилизации батареек и аккумуляторов.

Информация об упаковке

Упаковочные материалы пригодны для вторичной переработки. Просьба утилизировать упаковку экологически безопасным способом.

Перед утилизацией устройства извлеките аккумулятор (16)

Перед утилизацией устройства, необходимо удалить из него аккумулятор и утилизировать его отдельно, экологическим способом, описанным ранее.

1. Выкрутите винты (16/1).
2. Снимите крышку аккумуляторного отсека (16/2).
3. Отсоедините аккумулятор (16/3) и снимите его.
4. Снова установите крышку и закрутите винты.

16 ГАРАНТИЯ

Мы устраняем возможные дефекты материалов или производства в течение срока давности, установленного законом в отношении рекламаций по качеству, путем ремонта или замены изделия. Срок давности определяется законодательством страны, в которой было приобретено устройство.

Наше гарантийное обязательство действительно только при:

- Соблюдайте данное руководство по эксплуатации
- надлежащем обращении;
- использовании оригинальных запасных частей.

Гарантия аннулируется при:

- самостоятельных попытках ремонта;
- самостоятельных технических изменениях;
- использовании не по назначению.

Гарантия не распространяется на:

- повреждения лакокрасочного покрытия, вызванные нормальным износом;
- изнашивающиеся части, обозначенные в ведомости запасных частей рамкой xxxxxx (x).

Гарантийный срок начинается после покупки первым конечным пользователем. Определяющим фактором служит дата на документе, подтверждающем покупку. Обращайтесь с настоящим сертификатом и документом, подтверждающим покупку, к своему дилеру или в ближайший авторизованный сервисный центр. Настоящий сертификат не касается гарантируемых законом прав на претензии покупателя к продавцу.

14 СЕРВИСНОЕ ОБСЛУЖИВАНИЕ

Если у вас есть вопросы относительно гарантии, ремонта или запасных частей, обратитесь в ближайший сервисный центр AL-KO. Адрес можно найти в Интернете по следующему адресу:

www.alko-garden.com/service-contacts

Более подробная информация о запасных частях доступна по ссылке:

www.alko-garden.com/spareparts

15 ИНФОРМАЦИЯ О ДЕКЛАРАЦИИ СООТВЕТСТВИЯ

Настоящим заявляем с полной ответственностью, что данный продукт в реализуемой на рынке форме соответствует требованиям гармонизированных Директив ЕС, стандартов безопасности ЕС и специальных стандартов, распространяющихся на данный продукт. Декларация соответствия является частью руководства по эксплуатации и прилагается к машине.

ПЕРЕКЛАД ОРИГІНАЛУ ПОСІБНИКА З ЕКСПЛУАТАЦІЇ**Зміст**

1	Інформація про посібник із експлуатації	446
1.1	Символи на титульній сторінці.....	446
1.2	Умовні позначення та сигнальні слова	446
2	Опис пристрою	447
2.1	Комплект постачання (01)	447
2.2	Роботизована газонокосарка (02)...	447
2.3	Умовні позначення на пристрої	447
2.4	Панель управління (03)	448
2.5	Дисплей	448
2.6	Структура меню.....	448
2.7	Базова станція (04)	449
2.8	Акумулятор	450
2.9	Опис функціонування	450
2.10	Бездротовий (Wi-Fi) радіомодуль та додаток AL-KO inTOUCH Smart Garden.....	450
3	Безпека.....	451
3.1	Використання за призначенням.....	451
3.2	Можливе неправильне використання.....	451
3.3	Запобіжні та захисні елементи.....	452
3.3.1	Введення PIN-коду і PUK-коду .	452
3.3.2	Датчики.....	452
3.4	Правила техніки безпеки.....	452
3.4.1	Оператори.....	452
3.4.2	Засоби індивідуального захисту	452
3.4.3	Безпека людей та тварин.....	453
3.4.4	Безпека пристрою.....	453
3.4.5	Електрична безпека.....	453
4	Складання	453
4.1	Розпаковування пристрою.....	453
4.2	План області скошування (05)	453
4.3	Підготування області скошування ..	454
4.4	Монтаж базової станції (07/a, 17) ...	454
4.5	Встановлення обмежувального кабелю	454
4.5.1	Підключення обмежувального кабелю до базової станції (07/b).....	454
4.5.2	Прокладання обмежувального кабелю (05)	454
4.5.3	Ізоляція перешкод	455
4.5.4	Звуження проходів (05/h).....	455
4.5.5	Уникнення перепадів (15).....	456
4.5.6	Прокладання запасів кабелю (11).....	456
4.5.7	Типові помилки під час прокладання кабелів (06).....	456
4.6	Підключення базової станції до блоку живлення (08).....	456
4.7	Перевірка з'єднань на базовій станції (08).....	456
4.8	Установлення набору для швидкого самонаведення.....	457
5	Введення в експлуатацію	457
5.1	Заряджання акумулятора (12).....	457
5.2	Встановлення основних параметрів	457
5.3	Налаштування висоти зрізу (14).....	457
5.4	Виконання автоматичного калібрування	458
5.5	Налаштування вихідних точок	458
6	Експлуатація.....	459
6.1	Запуск пристрою вручну.....	459
6.2	Скасування роботи в режимі скошування	459
6.3	Скошування додаткової площі (05/NF)	459
7	Налаштування.....	459
7.1	Виклик налаштувань — загальні	459
7.2	Увімкнення/вимкнення сигналів натискання кнопок	459
7.3	Увімкнення/вимкнення режиму Eco.....	459
7.4	Встановлення датчика дощу	460

7.5	Налаштування програми скошування.....	460
7.5.1	Налаштування програми скошування – загальні.....	460
7.5.2	Налаштування часу скошування.....	460
7.5.3	Режим проходів.....	461
7.6	iNTOUCH.....	461
7.7	Скошування країв під час запуску вручну.....	461
7.8	Налаштування скошування додаткової площі.....	461
7.9	Налаштування контрастності дисплея.....	461
7.10	Захист налаштувань.....	461
7.11	Повторне калібрування.....	462
7.12	Відновлення заводських налаштувань.....	462
8	Перегляд інформації.....	462
9	Технічне обслуговування та догляд.....	462
9.1	Очищення.....	462
9.2	Регулярні випробування.....	463
9.3	Заміна ножа.....	463
10	Усунення несправностей.....	464
10.1	Виправлення помилок пристрою та обробки.....	464
10.2	Коди помилок і усунення помилок..	465
11	Транспортування.....	468
12	Зберігання.....	468
12.1	Розміщення роботизованої газонокосарки.....	468
12.2	Демонтаж і зберігання зарядної станції (18, 19).....	468
12.3	Зберігання обмежувального кабелю в зимовий період.....	469
13	Утилізація.....	469
14	Сервісне обслуговування.....	470
15	Інформація про декларацію відповідності.....	470
16	Гарантія.....	470

1 ІНФОРМАЦІЯ ПРО ПОСІБНИК ІЗ ЕКСПЛУАТАЦІЇ

- Німецька версія містить оригінальний посібник із експлуатації. Всі інші мовні версії — це переклади оригінального посібника з експлуатації.
- Завжди тримайте цей посібник із експлуатації під рукою, щоб прочитати його, якщо вам знадобиться інформація про пристрій.
- Передавайте пристрій іншим особам тільки разом з цим посібником із експлуатації.
- Прочитайте та дотримуйтеся вказівок з техніки безпеки та попереджень, що містяться в цьому посібнику з експлуатації.

1.1 Символи на титульній сторінці

Умовне позначення	Значення
	Обов'язково прочитайте цей посібник із експлуатації перед введенням в експлуатацію. Це є необхідною умовою безпечної та безвідмовної роботи.
	Посібник з експлуатації
	Обережно поводьтеся з літій-іонними акумуляторами! Зокрема, дотримуйтеся інструкцій з транспортування, зберігання та утилізації в цьому посібнику з експлуатації!

1.2 Умовні позначення та сигнальні слова

 **НЕБЕЗПЕКА!** Вказує на небезпечну ситуацію, яка, якщо її не уникнути, призводить до смерті або серйозних травм.

 **ПОПЕРЕДЖЕННЯ!** Вказує на потенційно небезпечну ситуацію, яка, якщо її не уникнути, може призвести до смерті або серйозних травм.

 **ОБЕРЕЖНО!** Вказує на потенційно небезпечну ситуацію, яка, якщо її не уникнути, може призвести до травмування легкої та середньої тяжкості.

УВАГА! Вказує на ситуацію, яка, якщо її не уникнути, може призвести до майнового збитку.

ПРИМІТКА Спеціальні вказівки для кращого розуміння та полегшення роботи.

2 ОПИС ПРИСТРОЮ

У цій документації описана повністю автоматична акумуляторна роботизована газонокосарка, яка вільно переміщається по газону. Висота зрізу регулюється.

2.1 Комплект постачання (01)

Комплект поставки включає в себе перелічені позиції. Перевірте наявність всіх позицій:

Но-мер	компонента
1	Роботизована газонокосарка
2	Короткий посібник
3	Посібник з експлуатації
4	Фіксатори для кріплення обмежувального кабелю *
5	Блок живлення
6	Базова станція, включаючи газонні гвинти (5 шт.)
7	Обмежувальний кабель *
8	Жалюзі радіатора *

* у залежності від моделі (див. технічні характеристики)

Дата випуску

Дата випуску зазначена на типовій табличці виробу. Дата випуску відповідає першим чотирьом цифрам серійного номера XYZZI-AAAAA.

- X: Рік випуску
- Y: Місяць випуску (A = січень)
- ZZ: День випуску

2.2 Роботизована газонокосарка (02)





Но-мер	компонента
1	Панель управління з дисплеєм (внутрішня)
2	Кнопка STOP (негайно зупиняє пристрій і ніж за 2 с)

Но-мер	компонента
3	Зарядний контакт
4	Регулювання висоти (внутрішнє)
5	Передні колеса (керовані)
6	Косарка
7	Привідне колесо
8	Лезо ножа
9	Кріпильний болт
10	Лезо розширювача
11	Ніж
12	Акумуляторний відсік

2.3 Умовні позначення на пристрої

Символ	Значення
	Небезпека отримання травм та матеріальних збитків через викидання сторонніх предметів!
	Слід бути особливо обережними під час роботи!
	Бережіть руки й ноги від різального механізму!
	Дотримуйтеся безпечної відстані!
	Перед введенням в експлуатацію слід прочитати посібник з експлуатації!
	Введіть PIN-код для запуску пристрою!
	Не їздіть на пристрої!





2.4 Панель управління (03)

Но-мер	компонента
1	 (Кнопка Home): скасування роботи в режимі скошування, пристрій повертається до базової станції. Пристрій автоматично почне в наступний час скошування наступного дня.
2	Датчик дощу: реєструє, чи падає дощ (див. розділ 7.4 "Встановлення датчика дощу", сторінка 460).
3	Дисплей: Відображається поточний робочий стан пристрою, назва вибраного меню, пункти меню і вибрані функції (див. розділ 2.5 "Дисплей", сторінка 448).
4	  (Кнопки зі стрілками): вибір пунктів меню, збільшення і зменшення чисельних значень, вибір налаштувань.
5	 (Кнопка Start/Pause (Запуск/призупинка)): <ul style="list-style-type: none"> ■ 1 натискання: початок і зупинка роботи в режимі косіння вручну. ■ 2 натискання: відновлення роботи в режимі косіння відразу після натискання кнопки Home (Додому).
6	  (Функціональні кнопки): виклик функції, яка відображається над кнопкою на дисплеї.
7	 (Кнопка On/Off (Увімк./вимк.)): увімкнення та вимкнення пристрою.

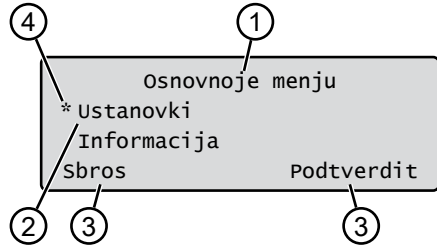
Но-мер	компонента
8	 (Кнопка меню): виклик головного меню.

2.5 Дисплей



Но-мер	Світлодіод
1	Назва вибраного меню (тут: Osnovnoje menju)
2	Пункти меню: Одночасно відображаються тільки два пункти меню (тут: Ustanovki та Informacija). Використовуйте кнопки  та  для відображення подальших пунктів меню.
3	Функції для вибраного пункту меню (тут: Ustanovki). Використовуйте кнопки  та  для виклику функцій.
4	Зірочка для відображення обраного пункту меню (тут: Ustanovki)

2.6 Структура меню

Osnovnoje menju

Programmy

Programma nedeli див. розділ 7.5 "Налаштування програми скошування", сторінка 460

Punkt nachal' rabot див. розділ 5.5 "Налаштування вихідних точок", сторінка 458

Program Info див. розділ 8 "Перегляд інформації", сторінка 462

Ustanovki

Vremya див. розділ 5.2 "Встановлення основних параметрів", сторінка 457

Vremja див. розділ 5.2 "Встановлення основних параметрів", сторінка 457

Jazyk див. розділ 5.2 "Встановлення основних параметрів", сторінка 457

PIN-Code див. розділ 5.2 "Встановлення основних параметрів", сторінка 457

Zvuk klavishej див. розділ 7.2 "Увімкнення/вимкнення сигналів натискання кнопок", сторінка 459

EcoMode див. розділ 7.3 "Увімкнення/вимкнення режиму Eco", сторінка 459

Quick Homing Kit див. розділ 4.8 "Установлення набору для швидкого самонаведення", сторінка 457

Sensor dozhda див. розділ 7.4 "Встановлення датчика дощу", сторінка 460

Zaderzhka dozh.sen див. розділ 7.4 "Встановлення датчика дощу", сторінка 460

Chutl. datchyka див. розділ 7.4 "Встановлення датчика дощу", сторінка 460

inTOUCH див. розділ 7.6 "inTOUCH", сторінка 461

Koschenie po kraju див. розділ 7.7 "Скошування країв під час запуску вручну", сторінка 461

Dopolnitjel'naja ploschtschad' aktiv/ne aktiven див. розділ 7.8 "Налаштування скошування додаткової площі", сторінка 461

Kontrast displeja див. розділ 7.9 "Налаштування контрастності дисплея", сторінка 461

Zawita ustanovok див. розділ 7.10 "Захист налаштувань", сторінка 461

Novaja kalibrovka див. розділ 7.11 "Повторне калібрування", сторінка 462

Zavodskie ustanovki див. розділ 7.12 "Відновлення заводських налаштувань", сторінка 462

Informacija

Servis nozha див. розділ 8 "Перегляд інформації", сторінка 462

Hardware див. розділ 8 "Перегляд інформації", сторінка 462

Software див. розділ 8 "Перегляд інформації", сторінка 462

Program Info див. розділ 8 "Перегляд інформації", сторінка 462

neroladki див. розділ 8 "Перегляд інформації", сторінка 462

2.7 Базова станція (04)

Но-мер	компонента
1	Базова пластина
2	Індикатор стану

Но-мер	компонента
3	Зарядний контакт
4	Кнопка Home (Додому)  *

Но-мер	компонента
5	Зарядна станція
6	Кабельна шахта
7	Заглиблення для колеса
8	Отвори для газонних гвинтів (9)
9	Газонні гвинти

* у залежності від модел (див. технічні характеристики)

2.8 Акумулятор

Користувач може замінити акумулятор.

ПРИМІТКА Акумулятор слід повністю зарядити перед першим використанням. Акумулятор можна заряджати на будь-якому рівні заряду акумулятора. Переривання зарядження не впливає на стан акумулятора. Акумулятор можна заряджати, тільки якщо пристрій увімкнено.

- Акумулятор входить у комплект постачання. За нормальної роботи акумулятор заряджається регулярно. При цьому пристрій повертається до базової станції.
- Вбудована вимірвальна електроніка автоматично припиняє процес зарядження, коли досягається 100% рівень заряду.
- Процес зарядження відбувається, тільки якщо зарядні контакти базової станції знаходяться в ідеальному контакті з контактними поверхнями пристрою.
- За температури вище 45 °C вбудована схема захисту запобігає зарядженню акумулятора. Це запобігає руйнуванню акумулятора.
- Якщо час роботи акумулятора значно скорочується, незважаючи на повну зарядку, акумулятор необхідно самостійно замінити.
- Якщо акумулятор розряджений нижче порогу виробника через старіння або тривалого зберігання, його не можна перезаряджати. Доручить перевірку акумулятора та вимірвальної електроніки фахівцю, техніку або сервісному партнерові AL-KO і за потреби замінити їх.
- Стан акумулятора відображається на дисплеї. Перевіряйте стан акумулятора після 3-місячного зберігання. Для цього увімкніть пристрій і зчитайте стан акумуля-

тора. Якщо акумулятор заряджений приблизно на 30% або менше, помістіть пристрій в базову станцію і увімкніть її, щоб зарядити акумулятор. Якщо зарядну колонку для зберігання видалено з базової станції (див. розділ 12.2 "Демонтаж і зберігання зарядної станції" (18, 19)", сторінка 468), спершу встановіть її в зворотному порядку і знову підключіть базову станцію до мережі.

- Якщо електроліт протік в акумуляторний відсік: Зверніться за ремонтом у сервісний центр AL-KO!
- Якщо акумулятор видалено з пристрою: якщо очі або руки вступили в контакт з розлитим електролітом, негайно промийте їх водою. Негайно зверніться до лікаря!

2.9 Опис функціонування

Поведінка на газоні

Пристрій вільно переміщається по області скошування, яка визначається обмежувальним кабелем. Орієнтація пристрою здійснюється за допомогою датчиків, які виявляють магнітне поле обмежувального кабелю.

Якщо пристрій стикається з перешкодою, він зупиняється і продовжує рухатися в іншому напрямку. Якщо пристрій потрапляє в ситуацію, коли експлуатація неможлива, на дисплеї з'являється повідомлення.

Якщо пристрій виявляє вологу з увімкненим датчиком дощу, він автоматично повертається до базової станції.

Робота в режимі скошування та зарядження

Етапи скошування постійно змінюються згідно з етапами зарядження. Якщо заряд батареї досяг певного значення під час скошування (світлодіод: 0%), пристрій повертається до базової станції вздовж обмежувального кабелю. Програми скошування попередньо встановлені, їх можна налаштувати на пристрої чи в додатку.

При кожному запуску двигуна косарки змінюється його напрямок обертання, що подвоює термін служби ножів.

2.10 Бездротовий (Wi-Fi) радіомодуль та додаток AL-KO inTOUCH Smart Garden

Роботизована газонокосарка оснащена бездротовим (Wi-Fi) радіомодулем. Цей модуль забезпечує зручне керування, налаштування

та контроль через додаток з мобільного пристрою (смартфон, планшет).

ПРИМІТКА Задіяний мобільний пристрій повинен бути підключений до мережі Інтернет для використання додатка AL-KO inTOUCH Smart Garden.

ПРИМІТКА Для постійного оновлення програмного забезпечення роботизованої газонокосарки до найновішої версії, газонокосарка повинна бути під'єднана до мережі Інтернет за допомогою бездротової мережі. Додаток AL-KO inTOUCH Smart Garden надсилає сповіщення, коли з'являються програмні оновлення для роботизованої газонокосарки. Ці оновлення завантажуються автоматично.

Додаток AL-KO inTOUCH Smart Garden

Додаток AL-KO inTOUCH Smart Garden доступний для пристроїв на базі Android у сховищі Google Play Store, а для пристроїв на базі iOS — в Apple App Store:



Відскануйте цей QR-код, щоб дізнатися, як встановити додаток AL-KO inTOUCH Smart Garden на свій смартфон і отримати додаткову інформацію про свій пристрій. Можна також використовувати його для підключення вашого смартфона до Інтернету.

ПРИМІТКА Роботизована газонокосарка під'єднується лише до бездротової мережі на 2,4 ГГц. Бездротові мережі на 5 ГГц не підтримуються.

Щоб підключитися до додатка AL-KO inTOUCH Smart Garden, бездротова роботизована газонокосарка і смартфон мають бути в зоні дії бездротового маршрутизатора з достатньою силою сигналу (рекомендація: мінімум 50%).

1. Запустіть додаток AL-KO inTOUCH Smart Garden.
2. Створіть **унікальний** обліковий запис користувача:
 - Натисніть кнопку «Вхід/Реєстрація» > «Реєстрація».
 - Введіть адресу електронної пошти та пароль.

- Поставте прапорець у полі «Прочитано та прийнято...».
- Натисніть кнопку «Реєстрація».

3. Увійдіть з попередньо створеним обліковим записом користувача.
4. Запустіть Диспетчер підключення, натиснувши кнопку «Додати новий пристрій».
5. Виконуйте подальші вказівки.

ПРИМІТКА Якщо роботизована газонокосарка пересувається в зоні саду з поганим або недостатнім з'єднанням з бездротовою мережею, налаштування додатка AL-KO inTOUCH Smart Garden буде здійснено лише після повернення роботизованої косарки в зону з хорощим рівнем сигналу. Якщо сигнал бездротової мережі маршрутизатора недостатньо сильний у всьому саду, його радіус дії можна розширити за допомогою доступного у продажі ретранслятора.

У випадку несправності вам може допомогти дилер із встановленим додатком AL-KO inTOUCH Smart Garden. Роботизовану газонокосарку слід розблокувати для дилера через додаток AL-KO inTOUCH Smart Garden.

Окрім віддаленого доступу до під'єднаної роботизованої газонокосарки, додаток AL-KO inTOUCH Smart Garden пропонує додаткові функції, як-от сумісність з іншими пристроями AL-KO або Push-повідомлення в разі помилки.

3 БЕЗПЕКА

3.1 Використання за призначенням

Цей пристрій призначено для приватного використання. Будь-яке інше використання або несанкціоновані зміни та доповнення конструкції вважаються використанням не за призначенням і призводять до анулювання гарантії, а також втрати відповідності та відмови від будь-якої відповідальності виробника за шкоду, завдану користувачеві або третій стороні.

Операційні межі пристрою: див. технічні характеристики.

3.2 Можливе неправильне використання

Цей пристрій не підходить для використання в парках, скверах, на спортивних майданчиках, а також в сільському та лісовому господарстві.

3.3 Запобіжні та захисні елементи

⚠ ПОПЕРЕДЖЕННЯ! Небезпека травмування. Несправність або відсутність запобіжних та захисних елементів можуть призвести до серйозних травм.

- Несправні запобіжні та захисні елементи слід відремонтувати.
- У жодному разі не виводьте з ладу запобіжні та захисні елементи.

3.3.1 Введення PIN-коду і PUK-коду

Пристрій можна запустити лише шляхом введення PIN-коду (персонального ідентифікаційного номера). Це запобігає його ввімкнення неуповноваженими особами. Заводське налаштування PIN-коду — 0000. PIN-код можна змінити, див. розділ 5.2 "Встановлення основних параметрів", сторінка 457.

Якщо PIN-код введено неправильно 3 рази, потрібно ввести PUK-код (персональний ключ розблокування). Якщо його також введено неправильно, необхідно зачекати 24 години перед наступним введенням.

- Тримайте PIN-код і PUK-код у місті, недоступному для сторонніх осіб.

3.3.2 Датчики

Пристрій оснащено декількома датчиками системи безпеки. Він не перезапущається автоматично після вимкнення за допомогою датчика системи безпеки. Повідомлення про помилку відображається на дисплеї і його слід підтвердити. Причину спрацювання датчика слід усунути.

Датчик підйому

Якщо пристрій буде піднято з корпусу під час роботи, колісний привод вимкнеться, а ножі зупиняться.

Датчики зіткнення для виявлення перешкод

Пристрій оснащено датчиками, які в разі контакту з перешкодами забезпечують зміну напрямку руху. У разі зіткнення з перешкодою верхня частина корпусу злегка зміщується, і спрацьовує датчик зіткнення.

Напрямок напрямки руху датчика нахилу / бічний

Якщо в напрямку руху досягаються круті підйоми або спуски або бокові підйоми (спуски), що перевищують значення, задане для моделі, пристрій повертається або змінює напрямки руху.

Датчик дощу

Пристрій оснащений датчиком дощу (в залежності від моделі), який в активованому стані перериває процес скошування під час дощу та забезпечує повернення пристрою до базової станції (див. технічні характеристики).

Датчик морозу

Пристрій оснащено датчиком морозу, який за низьких температур видає повідомлення або push-сповіщення у додатку AL-KO inTOUCH Smart Garden (див. технічні дані). Температуру для повідомлення можна налаштувати.

Електромагнітне випромінювання



Пристрій можна безпечно експлуатувати в безпосередній близькості від інших роботизованих (відстань 0,5 м) газонокосарок.

Сигнал, який використовується в обмеженому кабелі, відповідає стандарту електромагнітних випромінювань, визначеному EGMF (Асоціацією європейських виробників садових інструментів).

3.4 Правила техніки безпеки

3.4.1 Оператори

- Молодим людям у віці до 16 років, особам з обмеженими фізичними, сенсорними або розумовими здібностями або з браком досвіду і знань, а також особам, які не знають інструкцій по експлуатації, забороняється користуватися пристроєм. Дотримуйтеся всіх місцевих норм безпеки щодо мінімального віку оператора.
- Не використовуйте прилад, перебуваючи під впливом алкоголю, наркотичних речовин або медикаментів.

3.4.2 Засоби індивідуального захисту

- Щоб уникнути травм, носіть відповідний одяг і захисне спорядження.
- До засобів індивідуального захисту належать:
 - довгі штани та міцне взуття.
 - Під час технічного обслуговування та догляду: захисні рукавички.

3.4.3 Безпека людей та тварин

У разі областей скошування, слід дотримуватися застереження навколо області скошування такого змісту:

⚠ УВАГА! Автоматична газонокосарка працює! Не наближайтеся до пристрою! Наглядайте за дітьми та тваринами!

- Під час експлуатації переконайтеся, що людей і діти та люди не перебувають поблизу пристрою, не затримують пристрій, тварин бавляться з ним.
- Заборонено сидіти на пристрої й торкатися ножа!
- Тримайтеся на безпечній відстані від різального інструмента.
- Щоб захистити нічних тварин, як-от їжаків, забороняється експлуатувати Robolinho в темряві.

3.4.4 Безпека пристрою

- Перед початком роботи переконайтеся, що в робочій зоні пристрою немає предметів (наприклад, гілок, шматків скла, металу, тканини, каміння, садових меблів, садових інструментів або іграшок). Вони можуть пошкодити ніж пристрою або сам пристрій.
- Використовуйте пристрій тільки за таких умов:
 - якщо він не забруднений;
 - якщо він не пошкоджений і не зношений;
 - якщо всі елементи керування працюють справно.
 - якщо базова станція і блок живлення, а також електричні кабелі не пошкоджені і справні.
- Завжди замінюйте всі несправні деталі на оригінальні запасні частини від виробника.
- У разі пошкодження пристрою відремонтуйте його.
- Власник пристрою несе особисту відповідальність за нещасні випадки за участю інших людей або їхнього майна.

3.4.5 Електрична безпека

- У жодному разі не використовуйте пристрій, якщо одночасно на газоні працює дощувальна установка.
- Уникайте потрапляння бризок води на пристрій.
- не відкривайте пристрій.

4 СКЛАДАННЯ

4.1 Розпаковування пристрою

1. Обережно зніміть упакування.
2. Обережно зніміть усі компоненти з упакування і перевірте наявність пошкоджень під час транспортування.
Примітка: У разі наявності пошкоджень під час транспортування негайно повідомте фахівця або сервісного партнера AL-KO.
3. Перевірте комплект постачання, див. розділ 2.1 "Комплект постачання (01)", сторінка 447.

Якщо ви будете відправляти пристрій далі, збережіть оригінальну упаковку та супровідні документи. Вони також необхідні для повернення.

4.2 План області скошування (05)

Розміщення базової станції (05/1)

- Найкоротший маршрут до більшої області скошування
- Рівна поверхня
- Захист від прямого сонячного світла та сильних погодних умов
- Можливість підключення до блоку живлення
- Вільний доступ для роботизованої газонокосарки

Прокладання обмежувального кабелю (05)

Обмежувальний кабель слід переміщати за годинниковою стрілкою в безперервному контурі.

Проходи між областями скошування (05/h)

Прохід — це вузьке місце на площі скошування, яке може служити для з'єднання двох поверхонь скошування.

Основна і додаткова площа (n) (05)

Основна і додаткова площа обмежені одним і тим самим послідовним обмежувальним кабелем.

- Основна площа (05/ХФ): Це площа скошування, на якій розташована базова станція, який може автоматично скошуватися за допомогою пристрою по всій площі.
- Додаткова площа (05/НФ): Це площа скошування, до якого пристрій не може дістатися з основної площі. Пристрій необхідно вручну перенести на додаткову площу.

щу. Додаткові площі можна обробляти в режимі ручної роботи.

- Довжина скошування країв: Під час роботи на додаткових площах можна ввести довжину обмежувального кабелю. Цю довжину використовують для скошування країв. Потім площу косять відповідно до зазначеного часу.

Розташування вихідних точок (05/X0 – 05/X3)

Пристрій переміщається вздовж обмежувального кабелю з фіксованим часом скошування до фіксованої вихідної точки й починає там скошування.

Вихідні точки дозволяють вказати, які ділянки області скошування було скошено.

4.3 Підготування області скошування

1. Переконайтеся в тому, що площа газону більша ніж потужність на одиницю поверхні пристрою. Якщо газон занадто великий, то траву буде зрізано нерівномірно. За потреби зменшіть площу газону, яка підлягає скошуванню.
2. Перед встановленням базової станції і обмежувального кабелю і введенням пристрою в експлуатацію: скошуйте газон газонокосаркою на низькій висоті.
3. Видаліть перешкоди на газоні або обмежте їх за допомогою обмежувального кабелю (Ізоляція перешкод):
 - плоскі перешкоди, які під час переїзду можуть пошкодити ніж (наприклад, плоскі камені, переходи з газону на терасу або доріжки, плити, бордюри тощо)
 - отвори та піднесення на газоні (наприклад, нори крота, розриті отвори, соснові шишки, падалиця тощо)
 - Круті підйоми або спуски, що перевищують значення, вказані в технічних характеристиках
 - вода (наприклад, ставки, струмки, басейни тощо) та їхня демаркація на газоні
 - куці та живоплоти, що можуть розширюватися

4.4 Монтаж базової станції (07/а, 17)

1. Додайте базову станцію (05/1) згідно з запланованим положенням обмежувального кабелю таким чином:
 - на рівні землі (перевірте за допомогою рівня)
 - Прямий і рівний спуск і підйом
 - Не посилений (під час прикручування газонних гвинтів зарядна станція не повинна згинатися або розгинатися)
2. Закріпіть базову станцію (07/1) газонними гвинтами (07/2) до землі.

Базову станцію можна також розмістити поза площею скошування (17). Обмежувальний кабель потрібно прокласти так, як зображено на схемі.

4.5 Встановлення обмежувального кабелю

І ПРИМІТКА Якщо обмежувальний кабель з комплекту постачання занадто короткий, можна придбати подовжувач у дилера або сервісного партнера AL-KO.

4.5.1 Підключення обмежувального кабелю до базової станції (07/b)

1. Вийміть обмежувальний кабель (07/4) з упакування.
2. Зніміть кришку кабельної шахти (07/3) з роз'єму (07/A).
3. Видаліть ізоляцію з кінця обмежувального кабелю (07/6) і вставте в клему (07/7).
4. Закрийте клему.
5. Прокладіть обмежувальний кабель через кабельний ввід (07/5) з запасом кабелю з кабельної шахти.

І ПРИМІТКА Запас кабелю також можна використовувати для подальшого внесення невеликих виправлень в прокладання кабелю.

6. Встановіть кришку кабельної шахти.

4.5.2 Прокладання обмежувального кабелю (05)

Обмежувальний кабель можна встановити на газоні, а також на відстані 10 см під дерновим покривом. Установлення під дерновим покривом повинен здійснювати фахівець.

Можна поєднувати обидва варіанти.

УВАГА! Небезпека пошкодження обмежувального кабелю. Якщо обмежувальний кабель пошкоджений або розірваний, пристрій більше не зможе отримувати сигнали управління. В цьому разі обмежувальний кабель необхідно відремонтувати або замінити. Обмежувальний кабель є в наявності у компанії AL-KO.

- Завжди прокладайте обмежувальний кабель прямо на ґрунті. За потреби подбайте про безпеку за допомогою додаткових фіксаторів для кріплення обмежувального кабелю.
- Захищайте обмежувальний кабель від пошкоджень під час встановлення та експлуатації.
- Не копайте і виконуйте вертикуцію поруч із обмежувальним кабелем.

1. Закріпіть обмежувальний кабель через регулярні проміжки за допомогою фіксаторів для кріплення обмежувального кабелю або під землею (не глибше ніж 10 см).
2. Прокладіть обмежувальний кабель навколо перешкод: див. *розділ 4.5.3 "Ізоляція перешкод", сторінка 455*.
3. Встановіть проходи між окремими поверхнями скошування: див. *розділ 4.5.4 "Звуження проходів (05/h)", сторінка 455*.
4. Для виключення великих ухилів або перепадів: див. *розділ 4.5.5 "Уникнення перепадів (15)", сторінка 456*.
5. Прокладіть запаси кабелю: див. *розділ 4.5.6 "Прокладання запасів кабелю (11)", сторінка 456*.
6. Після завершення встановлення підключіть обмежувальний кабель до клем (07/В) базової станції: див. *розділ 4.5.1 "Підключення обмежувального кабелю до базової станції (07/b)", сторінка 454*.

4.5.3 Ізоляція перешкод

Залежно від навколишнього середовища в робочій зоні обмежувальний кабель необхідно прокладати на різних відстанях від перешкод. Щоб визначити правильну відстань, використовуйте лінійку, яка від'єднується від упаковки.

І ПРИМІТКА Винятки необхідні тільки в тому випадку, якщо вони не можуть бути виявлені датчиками зіткнень пристроєм. Уникайте надто великої кількості винятків або необов'язкових винятків. Буртики розміром менше ніж 6 см мають бути ізольовані, інакше пристрій може спричинити пошкодження.

Відстань до стін, огорож, клумб: мін. 20 см (05)

Пристрій переміщається зі зміщенням назовні на 20 см вздовж обмежувального кабелю. Таким чином, прокладайте обмежувальний кабель на відстані не менше 20 см від стін, огорож, клумб тощо.

Відстань до країв тераси та мощених доріг (09)

Якщо тераса або відстань від краю до площі скошування вище, то необхідно забезпечити відстань не менше ніж 20 см. Якщо тераса або край знаходяться на такій самій висоті, як і площа скошування, то кабель можна прокласти рівно на краю.

Відстань між обмежувальним кабелем і перешкодами (05)

Якщо обмежувальні кабелі прокладено безпосередньо поблизу від перешкоди або на ній, тобто на відстані 0 см, пристрій переїжджає через обмежувальний кабель. Не переїжджайте обмежувальний кабель (06/с), а прокладайте його паралельно (05/е).

Прокладання обмежувального кабелю в кутах (05, 10)

- Для внутрішніх кутів (10/a): прокладайте обмежувальний кабель по діагоналі, щоб уникнути руху пристрою в кутку.
- Для зовнішніх кутів (05/j, 10/b): прокладайте обмежувальний кабель загостреним кінцем, щоб уникнути зіткнення пристрою з кутом.

4.5.4 Звуження проходів (05/h)

Дотримуйтеся наведеної нижче відстані в проходах:

- Загальна ширина: мін. 60 см
- Відстань від обмежувального кабелю до краю: 20 см
- Відстань між обмежувальними кабелями: мін. 20 см

4.5.5 Уникнення перепадів (15)

Перепади, що перевищують 45 %, повинні бути ізольовані обмежувальним кабелем (45 % = перепад 45 см через кожен 1 м по горизонталі) (див. технічні характеристики).

Обмежувальний кабель не слід прокладати на схилі з нахилом понад 20%. Щоб уникнути проблем при повороті, слід залишати відстань від 50 см до 20% нахилу. Якщо нахил зовнішнього краю робочої зони в одній точці понад 20%, обмежувальний кабель слід прокласти на відстані 20 см на плоскій площі до початку схилу.

4.5.6 Прокладання запасів кабелю (11)

Щоб мати можливість переміщати базову станцію або розширювати область скошування навіть після налаштування області скошування, регулярно встановлюйте запаси кабелю в обмеженому кабелі.

Кількість запасів кабелю можна встановлювати на власний розсуд.

І ПРИМІТКА Уникайте відкритих петель у разі запасів кабелю.

1. Прокладайте обмежувальний кабель навколо поточного фіксатора для кріплення обмежувального кабелю (11/1), а потім поверніться до попереднього фіксатора для кріплення обмежувального кабелю (11/3).
2. Потім прокладіть обмежувальний кабель назад в напрямку поточного фіксатора для кріплення обмежувального кабелю. Створиться контур. Кабелі повинні щільно прилягати.
3. За потреби виправте контур всередині за допомогою додаткового фіксатора для кріплення обмежувального кабелю (11/2) на землі.

4.5.7 Типові помилки під час прокладання кабелів (06)

- Запаси обмежувального кабелю не встановлені в рівномірному подовженому контурі (06/a).
- Обмежувальний кабель неправильно встановлено навколо кутів (06/b).
- Обмежувальний кабель перетинається або не прокладений в напрямку за годинниковою стрілкою (06/c).
- Обмежувальний кабель встановлено надто нерівно для правильного скошування газону (06/d).

- Під час переходу від краю до перешкоди на газоні обмежувальний кабель не прокладено безпосередньо поруч з перешкодою (06/e).
- Початкові точки встановлено надто далеко від базової станції (06/f).
- Обмежувальний кабель прокладено за краєм газону (06/g).
- Під час прокладання обмежувального кабелю перевищено мінімальну відстань для проходів 20 см (06/h).
- Обмежувальний кабель знаходиться дуже близько, тобто на відстані менше 20 см, до перешкод, які можна переїхати (06/i).

4.6 Підключення базової станції до блоку живлення (08)

1. Розмістіть блок живлення (08/1) в сухому місці далеко від прямих сонячних променів в достатній близькості від базової станції (08/2).
2. Надійно прикрутіть кабель (08/3) до блоку живлення.
3. Вставте мережевий штепсель блоку живлення (08/4) в захищену від дощу розетку (08/5).

І ПРИМІТКА Рекомендуємо підключати блок живлення до електромережі через пристрій захисного відключення, що спрацює при номінальному струмі витоку <30 мА.

4.7 Перевірка з'єднань на базовій станції (08)

1. перевірте, чи світиться індикатор на передній частині зарядної колонки (13/1). Якщо ні:
 - Вийміть штекер.
 - Перевірте правильність розміщення та наявність пошкоджень всіх штекерних з'єднань блоку живлення і обмежувальних кабелів.

Індикатор стану

Світлодіодний індикатор	Умови експлуатації
Жовтий	■ Світиться, якщо блок живлення не пошкоджений.

4.8 Установлення набору для швидкого самонаведення

Комплект для швидкого самонаведення використовують для швидкого повернення Robolinho на базову станцію.



Відскануйте цей QR-код, щоб дізнатися, як встановити набір для швидкого самонаведення. Див. також посібник з монтажу 443565 «Набір для швидкого самонаведення - встановлення».

5 ВВЕДЕННЯ В ЕКСПЛУАТАЦІЮ

У цьому розділі пояснюються дії й параметри, необхідні для того, щоб запустити пристрій і виконати введення в експлуатацію. Обов'язково виконайте всі етапи введення в експлуатацію послідовно.

Для всіх інших налаштувань див. *розділ 7 "Налаштування", сторінка 459*.





5.1 Заряджання акумулятора (12)













За нормальної роботи акумулятор пристрою автоматично заряджається регулярно.

І ПРИМІТКА Акумулятор слід повністю зарядити перед першим використанням. Акумулятор можна заряджати на будь-якому рівні заряду акумулятора. Переривання зарядження не впливає на стан акумулятора. Акумулятор можна заряджати, тільки якщо пристрій увімкнено.

1. Вставте пристрій (12/1) в базову станцію (12/3) так, щоб контактна поверхню пристрою контактувала з зарядним контактом базової станції.
2. Увімкніть пристрій за допомогою .
3. На дисплеї пристрою відображається: **Akku zarjazhaetsa**. Якщо ні: див. *розділ 10 "Усунення несправностей", сторінка 464*.

5.2 Встановлення основних параметрів

1. Відкрийте кришку.
2. Увімкніть пристрій за допомогою . Відображається версія мікропрограми, номер коду та тип.
3. В меню вибору мови за допомогою  або  виберіть мову і підтвердіть за допомогою .

4. В меню **Registracija** > **Vvedite PIN** введіть PIN-код за замовчуванням 0000. Виберіть цифру 0 за допомогою  або  і підтвердіть за допомогою . Після введення PIN-коду доступ розблокується.
5. У меню **Izmenite PIN**:
 - Введіть під **Vvedite novyj PIN** новий чотиризначний PIN-код. Виберіть цифри одна за одною за допомогою  або  і підтвердіть за допомогою .
 - Ще раз введіть під **Povtorite novyj PIN** новий PIN-код. Якщо обидва введення збігаються, то з'явиться повідомлення **PIN uspesjno izmenen**.
6. В меню **Vvedite datu** задайте поточну дату (формат: ДД.ММ.20РР). Виберіть цифри одна за одною за допомогою  або  і підтвердіть за допомогою .
7. В меню **Ustanovite vremena** > **24h-Format** задайте поточний час (формат: ГГ:ХХ). Виберіть цифри одна за одною за допомогою  або  і підтвердіть за допомогою .

Основні налаштування встановлено. Відображається стан **Ne kalibrovan** **Nazhmite knopku START**.

5.3 Налаштування висоти зрізу (14)

Висота зрізання постійно регулюється 25 – 55 мм вручну.

І ПРИМІТКА Для автоматичного калібрування і налаштування вихідних точок рекомендована висота зрізу 55 мм.

1. Відкрийте кришку (14/1).
2. Відрегулюйте висоту зрізання (в оглядовому вікні в міліметрах відображається поточна висота зрізання (14/3)):
 - Збільшення висоти зрізання (тобто висоти скошування): поверніть поворотну ручку (14/2) за годинниковою стрілкою (14/+).
 - Зменшення висоти зрізання (тобто висоти скошування): поверніть поворотну ручку (14/2) проти годинникової стрілки (14/-).
3. Закрийте кришку.

5.4 Виконання автоматичного калібрування

Встановлення вихідного положення пристрою (13)

1. Встановіть пристрій в області скошування в початкове положення:
 - мін. 1 м ліворуч і 1 м перед базовою станцією
 - вирівняний з передньою частиною обмежувального кабелю

Запуск калібрування

1. Перевірте, чи немає перешкод в очікуваному діапазоні переміщення пристрою. Пристрій повинен мати можливість переїжджати через обмежувальний кабель одночасно обома передніми колесами. У разі потреби усуньте перешкоди або прокладіть кабель всередині (мінімум 35 см завглибшки).
2. Запустіть пристрій за допомогою . На дисплеї відображається:
 - `!Vnimanie! Start privoda`
 - `Kalibrovka, Faza`

Під час калібрування

Щоб визначити рівень сигналу в обмежувальному кабелі, пристрій спочатку проходить двічі прямо по обмежувальному кабелю, а потім по базовій станції і зупиняється там.

- На дисплеї з'явиться `Kalibrovka zakonchena`.
- Акумулятор заряджається.

ПРИМІТКА На вході в базову станцію пристрій повинен зупинитися. Якщо пристрій не потрапляє в контакти на вході в базову станцію, він продовжить рух по обмежувальному кабелю. Якщо пристрій переміщається по базовій станції, це означає, що процес калібрування не було завершено. В цьому разі базову станцію слід вирівняти належним чином і повторити процес калібрування.

Після калібрування

Відображається задана поточна тривалість скошування.



























Для всіх інших налаштувань див. *розділ 7 "Налаштування", сторінка 459*.

5.5 Налаштування вихідних точок

Для забезпечення належного функціонування та зменшення кількості повідомлень про по-

милки необхідно виміряти довжину петлі за допомогою функції `Opređenje puti`.

Вивчення початкових точок







1. Встановіть пристрій в базову станцію.
2. Увімкніть пристрій за допомогою .
3. Викличте головне меню за допомогою .
4.  або  * `Programmy` 
5.  або  * `Punkt nachal rabot` 
6.  або  * `Opređenje puti` 
7.  або  * `Start oznakomitelnoj ezdy po punktam start` :
 -  або  `Start` . Пристрій переміщається вздовж обмежувального кабелю.
 -  або  `Zdes'` , якщо пристрій досягнув бажаної вихідної точки. Вихідна точка зберігається.
8.  або  `Vvedite punkt starta 1` , якщо вихідна точка не задана під час навчальної поїздки. Якщо початкову точку не задано, то початкові точки буде встановлено автоматично.
9.  або  `Punkt starta x: Xxm` , коли було досягнуто останньої вихідної точки.



Встановлення початкових точок вручну (05)







Перша початкова точка (05/X0) задана і знаходиться в 1 м праворуч від базової станції. За цією точкою можна запрограмувати додаткові вихідні точки (див. технічні характеристики).

Під час встановлення вихідних точок зверніть увагу на таке:

- Не встановлюйте початкові точки занадто далеко від базової станції або дуже близько одна до одної (06/f).
- Використовуйте тільки стільки початкових точок, скільки необхідно.



1.  або  * `Punkt nachal rabot` 
2.  або  * `Punkt x1 pri [020m]` 

Виберіть цифри одна за одною за допомогою  або  і підтвердіть за допомогою .

3.  або  * Punkt X2 pri [075m] 
Виберіть цифри одна за одною за допомогою  або  і підтвердіть за допомогою .
4. За потреби задайте подальші вихідні точки.
5. Поверніться до головного меню за допомогою .

6 ЕКСПЛУАТАЦІЯ



6.1 Запуск пристрою вручну

1. Увімкніть пристрій за допомогою 
Для нерегулярного скошування країв: див. розділ 7.7 "Скошування країв під час запуску вручну", сторінка 461.
2. Запустіть пристрій вручну за допомогою .

6.2 Скасування роботи в режимі скошування









- Натисніть  на базовій станції (12/4) або на пристрої.



Пристрій автоматично повертається до базової станції. Він видаляє план скошування поточного дня і перезапущається на наступний день у встановлений час.

- Натисніть кнопку  на пристрої.
Робота в режимі скошування переривається на пів години.
- Натисніть кнопку  на пристрої.
Пристрій вимкнеться.

І ПРИМІТКА У небезпечних ситуаціях пристрій можна зупинити за допомогою кнопки STOPP (12/2).

6.3 Скошування додаткової площі (05/NF)

1. Підніміть пристрій і встановіть його вручну на додаткову площу.
2. Увімкніть пристрій за допомогою .
3. Викличте головне меню за допомогою .
4.  або  * Ustanovki 
5.  або  * Skaschiwanije dopolnitjel'noj ploschtschadi 









6. Виберіть час скошування за допомогою  або .

7. Запустіть пристрій вручну за допомогою 
Залежно від налаштування: Пристрій виконує скошування в заданий час, а потім вимикається або продовжує скошування, доки акумулятор не розрядиться.

Після скошування додаткової площі знову встановіть пристрій назад у базову станцію.









7 НАЛАШТУВАННЯ

7.1 Вибір налаштувань — загальні

1. Викличте головне меню за допомогою 
Примітка: Зірочка * перед пунктом меню вказує, що в цей час вони вибрані.
2.  або  * Ustanovki 
3. Виберіть потрібний пункт меню за допомогою  або  і підтвердіть за допомогою .
4. Встановіть налаштування.
Примітка: Пункти меню описано в наступних розділах.
5. Поверніться до головного меню за допомогою .

І ПРИМІТКА Інші пункти меню: див. розділ 5.2 "Встановлення основних параметрів", сторінка 457.

7.2 Увімкнення/вимкнення сигналів натискання кнопок

1.  або  * zvuk klavishej 
2. Увімкнення/вимкнення сигналів натискання кнопок:
 -  або  zapustit' :
увімкнення сигналів натискання кнопок.
 -  або  Deakt. :
вимкнення сигналів натискання кнопок.

7.3 Увімкнення/вимкнення режиму Eco

В режимі Eco пристрій перемикається в енергозберігаючий режим. Це знижує енергоспоживання і рівень шуму.

І ПРИМІТКА Цей режим не рекомендований або недоступний в разі високої і щільною трави, а також щільного рулонного газону.

1. або * EcoMode
2. Увімкнення/вимкнення режиму Eco:
 - або Zapustit' : увімкнення режиму Eco.
 - або Deakt. : вимкнення режиму Eco.

7.4 Встановлення датчика дощу

ПРИМІТКА Скошування сухої трави зменшує кількість забруднення. Шляхом активації датчика дощу і встановлення часу затримки можна запобігти скошуванню пристроєм мокрої трави.

Коли датчик дощу активовано, пристрій повертається на базову станцію, коли йде дощ. Він залишається там, доки датчик дощу не висохне. Потім він очікує протягом встановленого часу затримки, перш ніж продовжити операцію скошування. Чутливість датчика дощу регулюється.

1. або * Sensor dozhnya
2. Увімкнення/вимкнення датчика дощу:
 - або Zapustit' : увімкнення датчика дощу.
 - або Deakt. : вимкнення датчика дощу.
3. Встановлення затримки датчика дощу:
 - або * Zaderzhka dozh.sen
 - **xx chasov xx minut**
Виберіть бажане значення затримки за допомогою або , підтвердіть за допомогою .
4. Встановлення чутливості датчика дощу:
 - або * Chutl. datchyka
 - Виберіть бажане значення чутливості за допомогою або , підтвердіть за допомогою .

7.5 Налаштування програми скошування

7.5.1 Налаштування програми скошування – загальні

1. Викличте головне меню за допомогою .
2. або * Programmy

3. Виберіть пункт меню за допомогою або і підтвердіть за допомогою .
4. Встановіть налаштування.
Примітка: Пункти меню описано в наступних розділах.

7.5.2 Налаштування часу скошування

ПРИМІТКА Між програмуванням часу скошування і початком скошування має пройти не менше 30 хв. В іншому випадку пристрій запуститься не раніше, ніж за 30 хвилин після останнього натиснення клавіші.

Пункт меню **Programma nedeli** використовується для встановлення днів і часу скошування пристроєм. За потреби встановіть ці налаштування відповідно до розміру саду. Якщо ви помітите необроблені ділянки приблизно через тиждень, збільште час скошування.

1. або * Programma nedeli
 - або * vse dni [X]: Пристрій виконує скошування щодня в заданий час. Якщо відображається **Vse dni []**, то пристрій буде виконувати скошування тільки в задані дні тижня.
 - або * ponedel'nik [X]... * voskresenje [X]: Пристрій виконує скошування в задані дні тижня. Наприклад, якщо відображається **Ponedel'nik []**, пристрій не здійснює скошування щодня.
 - або Izmenit' [X] або вимкніть [] у відповідний день, встановіть час, тип скошування і вихідні точки.
2. Встановлення налаштувань для всіх днів або певного дня:
 - наприклад, * [M] 07:00-10:00 [?]: звичайне скошування [M] з 07:00 до 10:00 з автоматичною зміною вихідної точки 0 – 9 [?].
 - наприклад, * [R] 16:00-18:00 [1]: Пристрій запускається о 16:00 в режимі скошування країв [R] і переміщається вздовж всього обмежувального кабелю. Після цього починається скошування площі з вихідної точки 1 [1]. О 18:00 або щойно акумулятор розрядиться, пристрій повернеться до базової станції.

- наприклад: * [P] 16:00-18:00 [3] : Пристрій запускається о 16:00 у вихідній точці 3 [3] з процесом скошування в режимі проходу [P]. О 18:00 або щойно акумулятор розрядиться, пристрій повернеться на базову станцію.
 - або **Izmenit'** : Змініть вибрані налаштування.
 - або **vpered** : Підтвердьте змінені налаштування і перейдіть до наступних.
3. або **Sohranite** : Збережіть всі змінені налаштування пункту меню.

7.5.3 Режим проходів

Режим проходів дозволяє отримати кращий результат скошування у вузьких проходах.

1. Налаштуйте вихідну точку у вузькому проході (див. розділ 5.5 "Налаштування вихідних точок", сторінка 458).
2. Почніть з заданої вихідної точки в режимі проходу (див. розділ 7.5 "Налаштування програми скошування", сторінка 460).
 - наприклад: * [P] 16:00-18:00 [3] : Пристрій запускається о 16:00 у вихідній точці 3 [3] з процесом скошування в режимі проходу [P]. О 18:00 або щойно акумулятор розрядиться, пристрій повернеться на базову станцію.

7.6 inTOUCH

Наявне з'єднання з маршрутизатором може бути вимкнено. Це призведе до того, що пристрій буде відкрито для нового з'єднання протягом 30 хвилин.

i ПРИМІТКА Щоб встановити з'єднання пізніше, з'єднання необхідно спочатку вимкнути, навіть якщо пристрій раніше не було підключено до маршрутизатора.

1. або * **inTOUCH**
2. **Вимкнення з'єднання**
Повідомлення пристрою: **Готово**.
3. Підтвердьте за допомогою і поверніться в меню.

7.7 Скошування країв під час запуску вручну

Для запуску вручну ви можете встановити тут початок роботи пристрою зі скошування країв.

Скошування країв згідно з запрограмованим часом скошування: Налаштування часу скошування.

1. або * **Koschenie po kraju**
2. або * **pri manual'nom starte**

7.8 Налаштування скошування додаткової площі

1. або * **Skaschiwanije dopolnitel'noj ploschtschadi**
2. Увімкнення скошування додаткової площі:
 - або **inaktiv** : скошування додаткової площі вимикається.
 - або **aktiv** : скошування додаткової площі вмикається. Пристрій виконує скошування, доки акумулятор не розрядиться повністю.
3. Налаштування часу скошування:
 або **Час скошування у хв.** : Пристрій скошує додаткову площу протягом заданого часу. Його можна відрегулювати: 30/60/90/120 хв / до розрядження акумулятора.
4. Регулювання скошування країв додаткової площі: **Koschenie po kraju** .
5. Регулювання довжини петлі додаткової площі: або **Petlja** . Довжина петлі від 10 м до 100 м регулюється з кроком 10 м.

Пристрій спочатку косить край, а потім додаткову площу.

7.9 Налаштування контрастності дисплея

Якщо дисплей, наприклад у разі інсоляції, погано читається, то індикацію можна покращити шляхом зміни контрастності дисплея.

1. або * **Kontrast displeja**
2. Збільшіть/зменшіть контрастність дисплея за допомогою або і підтвердіть за допомогою .

7.10 Захист налаштувань

Якщо захист налаштувань вимкнено, PIN-код необхідно вводити тільки в разі помилки, пов'язаної з безпекою.

1. або * Zawita ustanovok
2. Увімкнення/вимкнення захисту налаштувань:
 - або Zapustit' :
Увімкнення захисту налаштувань.
 - або Deakt. :
вимкнення захисту налаштувань.

7.11 Повторне калібрування

Якщо місце розташування або довжину обмежувального кабелю було змінено або якщо пристрій не може виявити обмежувальний кабель, потрібне повторне калібрування.

1. або Novaja kalibrovka
2. vernut'sya v prezhee sostojanie?
3. Виконання калібрування: Виконання автоматичного калібрування.

7.12 Відновлення заводських налаштувань

Заводські налаштування пристрою можна відновити, наприклад, перед продажем.

1. або * Zavodskie ustanovki
Повідомлення пристрою: Ustanovki uspesшно vosstanovleny

8 ПЕРЕГЛЯД ІНФОРМАЦІЇ

Меню **Інформація** використовується для відображення інформації про пристрій. У цьому меню можна встановлювати налаштування.

1. Викличте головне меню за допомогою .
2. або * Informacija
3. Виберіть пункт меню за допомогою або та підтвердіть за допомогою .
Примітка: Пункти меню описано в наступних абзацах.
4. Поверніться до головного меню за допомогою .

Servis nozha

На індикаторі обслуговування відображаються години роботи, які потрібні для обслуговування ножа. Лічильник можна скинути вручну. Доручіть обслуговування ножа фахівцю, техніку або сервісному партнерові AL-KO.

Скидання лічильника обслуговування ножа:

1. або Podtverdit

Hardware

Відображає інформацію про пристрій, як-от тип, рік випуску, години роботи, серійний номер, кількість косарок в комплекті, загальний час скошування, кількість циклів зарядки, загальний час зарядки, довжина обмежувального кабелю.

Software

Відображає версію програмного забезпечення.

І ПРИМІТКА Завжди оновлюйте програмне забезпечення роботизованої газонокосарки Robolinho. Регулярно перевіряйте версію мікропрограми, за потреби оновлюйте її. Ви можете знайти оновлення програмного забезпечення Robolinho в інтернеті за адресою: www.al-ko.com/shop/de/robolinho-autoupdater

Program Info

Відображає поточні налаштування, як-от увесь загальний час скошування за тиждень.

Neпоladki

Відображає останні повідомлення про помилки з кодом дати, часу і кодом помилки.

9 ТЕХНІЧНЕ ОБСЛУГОВУВАННЯ ТА ДОГЛЯД

ОБЕРЕЖНО! Небезпека травмування.

Рухомі деталі та деталі з гострими краями можуть призвести до травм.

- Завжди носіть захисні рукавиці під час технічного і сервісного обслуговування та очищення!

9.1 Очищення

УВАГА! Небезпека через потрапляння води.

Потрапляння води в роботизовану газонокосарку і на базову станцію викликає пошкодження електричних компонентів.

- Не обприскуйте роботизовану газонокосарку і базову станцію водою.

Очищення роботизованої газонокосарки

ОБЕРЕЖНО! Небезпека отримання травм, нанесених ножом. Ніж дуже гострий і може завдати травми.

- Використовуйте захисні рукавиці!
- Переконайтеся в тому, що частини тіла не контактують з ножом.

Виконувати один раз в тиждень:

1. Вимкніть пристрій за допомогою .
2. Протріть поверхню корпусу пензлем, щіткою, вологою тканиною або тонкої губкою.
3. Очистіть дно, косарку і ніж щіткою.
4. Перевірте ніж на предмет пошкоджень. Замініть за потреби: див. розділ 9.3 "Заміна ножа", сторінка 463.

Очищення базової станції

1. Регулярно видаляйте траву і листя або інші предмети з базової станції.
2. Очистіть поверхню базової станції вологою тканиною або тонкої губкою.

9.2 Регулярні випробування

Загальні випробування

1. Перевіряйте всю установку раз на тиждень на предмет пошкоджень:
 - Прилад
 - Базова станція
 - Обмежувальний кабель
 - Блок живлення
2. Замініть несправні деталі на оригінальні запасні частини від виробника або доручіть їхню заміну сервісного центру виробника.

Перевірка вільного ходу роликів

Виконувати один раз в тиждень:

1. Ретельно очистіть ділянки навколо роликів від трави та бруду. При цьому використовуйте пензель і тканину.
2. Переконайтеся в тому, що ролики вільно переміщуються й управляються.
Примітка: Якщо ролики з працею переміщуються або не управляються, доручіть їх заміну сервісному центру виробника.

Перевірка контактних поверхонь на роботизованій газонокосарці

1. Очистіть бруд тканиною і злегка змастіть консистентним мастилом.

Перевірка зарядних контактів на базовій станції

1. Вийміть штекер.
2. Натисніть і відпустіть зарядні контакти в напрямку базової станції. Зарядні контакти повинні повернутися в початкове положення.

Примітка: Якщо зарядні контакти не по-

вертаються, доручіть їх заміну сервісному центру виробника.

9.3 Заміна ножа

⚠ ОБЕРЕЖНО! Небезпека отримання травм, нанесених ножем. Ніж дуже гострий і може завдати травми.

- Використовуйте захисні рукавиці!
- Переконайтеся в тому, що частини тіла не контактують з ножем.

УВАГА! Пошкодження пристрою через неправильний ремонт. Вирівнювання вигнутого вбудованого ножа може пошкодити ніж.

- Не вирівнюйте зігнутий ніж.
- Замініть зігнутий ніж оригінальними запасними частинами виробника.

Зношений або вигнутий ніж слід замінити.

1. Вимкніть пристрій за допомогою .
2. Покладіть пристрій ножами вгору.
3. Відкрутіть кріпильні гвинти.
4. Зніміть ніж з позиції ножа.
5. Очистіть позицію ножа м'якою щіткою.
Примітка: Ніж відшліфований по всій довжині, і тому його можна встановити під кутом 180°, що подвоює час роботи.
6. Заміна ножа:

- Якщо ніж не відпрацював після першої збірки: поверніть ніж під кутом 180° і вставте його назад у позицію ножа відшліфованим боком, зверненим до пристрою, і знову затягніть кріпильні гвинти вручну.
- Якщо ніж вже відпрацював після першої збірки: вставте новий ніж відшліфованим боком, зверненим до пристрою, в позицію ножа і закрутіть нові кріпильні гвинти.
Примітка: Дозволено використовувати тільки оригінальні запасні частини виробника.

У разі сильного забруднення, яке не можна видалити за допомогою щітки, лезо ножа необхідно замінити, оскільки дисбаланс може призвести до збільшення шуму, підвищеного зносу та несправності.

Лезо розширювача зазвичай не потребує заміни.

10 УСУНЕННЯ НЕСПРАВНОСТЕЙ

10.1 Виправлення помилок пристрою та обробки

⚠ ОБЕРЕЖНО! Небезпека травмування.
Рухомі деталі та деталі з гострими краями можуть призвести до травм.

- Завжди носіть захисні рукавиці під час технічного і сервісного обслуговування та очищення!

і ПРИМІТКА У разі виникнення пошкоджень, які не зазначені в цій таблиці, або пошкоджень, з якими користувач не може впоратися сам, слід звернутися до нашої служби підтримки.

Несправність	Причина	Усунення
Пристрій не запускається.		
	Акумулятор розряджено.	Зарядіть пристрій в базовій станції.
Пристрій переміщається з зусиллям і заклинює. Колеса продовжують обертатися.		
	<ul style="list-style-type: none"> ■ Датчики удару не спрацьовують. 	Звернутися в сервісний центр виробника.
	<ul style="list-style-type: none"> ■ Трава занадто висока. 	<ul style="list-style-type: none"> ■ Збільште висоту зрізання, а потім поступово зменшуйте її до необхідної висоти. ■ Скошуйте газон газонокосаркою протягом короткого часу.
	<ul style="list-style-type: none"> ■ Пристрій заклинює на нерівностях площі скошування. 	Усуньте нерівності.
Пристрій виконує скошування в неправильний час.		
	<ul style="list-style-type: none"> ■ Неправильний час пристрою. 	Встановіть час.
	<ul style="list-style-type: none"> ■ Час скошування встановлено неправильно. 	Встановіть час скошування.
	<ul style="list-style-type: none"> ■ Налаштування часу пристрою не зберігаються. 	Акумулятор несправний. Звернутися в сервісний центр виробника.
Результат скошування нерівномірний.		
	<ul style="list-style-type: none"> ■ Час скошування занадто короткий. 	Запрограмуйте більш тривалий час скошування.
	<ul style="list-style-type: none"> ■ Область скошування занадто велика. 	Зменште область скошування.
	<ul style="list-style-type: none"> ■ Висота зрізання знаходиться на низькому рівні. 	Збільште висоту зрізання, а потім поступово зменшуйте її до необхідної висоти.
	<ul style="list-style-type: none"> ■ Ніж затупився. 	Поверніть ніж або за потреби замініть.
Тривалість роботи від акумулятора суттєво знизилася.		
	<ul style="list-style-type: none"> ■ Висота зрізання знаходиться на низькому рівні. 	Збільште висоту зрізання, а потім поступово зменшуйте її до необхідної висоти.
	<ul style="list-style-type: none"> ■ Трава занадто висока або надто волога. 	<ul style="list-style-type: none"> ■ Відкласти скошування, поки не підсохне трава. ■ Налаштуйте висоту зрізання на вищий рівень.

Несправність	Причина	Усунення
Вібрація або гучність пристрою занадто високі.		
	Дисбаланс ножа або механізму руху ножа	<ul style="list-style-type: none"> ■ Очистіть косарку. ■ Звернутися в сервісний центр виробника.
Акумулятор не заряджається або має низьку напругу		
	<ul style="list-style-type: none"> ■ Зарядні контакти на базовій станції забруднені. ■ Контактні поверхні на пристрої забруднені. 	Очистіть зарядні контакти й контактні поверхні.
	<ul style="list-style-type: none"> ■ На базову станцію не подається живлення. 	Підключіть базову станцію до блоку живлення.
	<ul style="list-style-type: none"> ■ Пристрій не сумісний з зарядними контактами. 	<ul style="list-style-type: none"> ■ Вставте пристрій в базову станцію і перевірте наявність зарядних контактів. ■ Звернутися в сервісний центр виробника.
	<ul style="list-style-type: none"> ■ Термін служби акумулятора закінчився. 	Звернутися в сервісний центр виробника.
	<ul style="list-style-type: none"> ■ Зарядна електроніка несправна. 	Звернутися в сервісний центр виробника.
Несправність дисплея.		
	На дисплеї немає належного відображення	<ol style="list-style-type: none"> 1. Зупиніть пристрій кнопкою STOP. 2. Використовуйте кнопку On/Off , щоб вимкнути та знову увімкнути пристрій. 3. Підтвердити помилку.

10.2 Коды помилок і усунення помилок

І ПРИМІТКА У разі виникнення пошкоджень, які не зазначені в цій таблиці, або пошкоджень, з якими користувач не може впоратися сам, слід звернутися до нашої служби підтримки.

Повний перелік кодів помилок доступний за посиланням:

<https://alko-garden.com/robolinho-error-codes/>



Код помилки	Причина	Усунення
CN001: Tilt sensor	Спрацював датчик нахилу: <ul style="list-style-type: none"> ■ перевищено максимальний ухил ■ пристрій зношений ■ занадто крутий ухил 	Встановіть пристрій на плоску поверхню і підтвердьте помилку.
CN002: Lift sensor	Спрацював датчик підйому: <ul style="list-style-type: none"> ■ Корпус пристрою відхиляється вгору шляхом підйому або обструкції. 	Усуньте перешкоду.



Код помилки	Причина	Усунення
CN005: Bumper deflected	Пристрій зіткнувся з перешкодою і не може звільнитися (наприклад, зіткнення поблизу базової станції).	<ul style="list-style-type: none"> ■ Установіть пристрій на вільний, обмеженій площі скошування. ■ Виправте положення обмежувального кабелю.
CN007: No loop signal	<ul style="list-style-type: none"> ■ Немає сигналу контуру ■ Обмежувальний кабель несправний. ■ Сигнал контуру занадто слабкий. 	<ul style="list-style-type: none"> ■ Перевірте світлодіодний індикатор на базовій станції. ■ Перевірте блок живлення базової станції. Вимкніть і ввімкніть блок живлення. ■ Перевірте обмежувальний кабель на наявність пошкоджень. Відремонтуйте несправний кабель.
CN008: Loop signal weak	<ul style="list-style-type: none"> ■ Сигнал контуру занадто слабкий ■ Обмежувальний кабель заритий занадто глибоко 	<ul style="list-style-type: none"> ■ Перевірте світлодіодний індикатор на базовій станції. ■ Перевірте блок живлення базової станції. Вимкніть і ввімкніть блок живлення. ■ Підніміть обмежувальний кабель на задану висоту, якщо можливо, прикріпіть його безпосередньо на газоні.
CN010: Bad position	<ul style="list-style-type: none"> ■ Пристрій знаходиться за межами обмеженої площі скошування. ■ Обмежувальний кабель встановлено на перетині. 	<ul style="list-style-type: none"> ■ Установіть пристрій на вільний, обмеженій площі скошування. ■ Виправте положення обмежувального кабелю навколо заворотів і перешкод. Усуньте перетин кабелю.
CN011: Escaped robot	Пристрій знаходиться за межами обмеженої площі скошування.	Виправте положення обмежувального кабелю навколо заворотів і перешкод.
CN012: Cal: no loop CN015: Cal: outside	<p>Помилка під час калібрування:</p> <ul style="list-style-type: none"> ■ пристрій не може виявити обмежувальний кабель. 	<ul style="list-style-type: none"> ■ Перевірте блок живлення базової станції. Вимкніть і ввімкніть блок живлення. ■ Встановіть пристрій в необхідне положення калібрування, вирівняйте його точно під прямим кутом. Пристрій повинен мати можливість проїхати по обмежувальному кабелю.

Код помилки	Причина	Усунення
CN017: Cal: signal weak	<p>Помилка під час калібрування:</p> <ul style="list-style-type: none"> ■ Сигнал контуру занадто слабкий ■ Немає сигналу контуру ■ Обмежувальний кабель несправний. 	<ul style="list-style-type: none"> ■ Встановіть пристрій в необхідне положення калібрування, вирівняйте його точно під прямим кутом. ■ Перевірте блок живлення базової станції. Вимкніть і ввімкніть блок живлення. ■ Перевірте обмежувальний кабель на наявність пошкоджень.
CN018: Cal: Collision	<p>Помилка під час калібрування:</p> <ul style="list-style-type: none"> ■ Пристрій зіткнулося з перешкодою. 	Усуньте перешкоду.
CN038: Battery	Акумулятор розряджений:	
	<ul style="list-style-type: none"> ■ Контур обмежувального кабелю занадто довгий, занадто багато островів. 	Виправте положення обмежувального кабелю.
	<ul style="list-style-type: none"> ■ Під час заряджання немає контакту з зарядними контактами 	<ul style="list-style-type: none"> ■ Очистіть зарядні контакти. ■ Вставте пристрій в базову станцію і перевірте наявність зарядних контактів. ■ Доручіть перевірку і заміну зарядних контактів сервісному центру виробника.
	<ul style="list-style-type: none"> ■ Перешкоди поблизу базової станції 	Усуньте перешкоди.
	<ul style="list-style-type: none"> ■ Пристрій застряг. 	Установіть пристрій на вільний, обмежений площі скошування.
	<ul style="list-style-type: none"> ■ Пристрій не виявляє базову станцію. 	<ul style="list-style-type: none"> ■ Перевірте обмежувальний кабель на наявність пошкоджень. ■ Доручіть вимірювання обмежувального кабелю сервісному центру виробника.
	<ul style="list-style-type: none"> ■ Ресурс акумулятора вичерпано. 	Замініть акумулятор в сервісному центрі виробника.
	<ul style="list-style-type: none"> ■ Зарядна електроніка несправна. 	Перевірте зарядну електроніку в сервісному центрі виробника.
CN099: Recov escape	Автоматичне усунення несправностей неможливе	<ul style="list-style-type: none"> ■ Підтвердьте повідомлення про помилку вручну. ■ У разі повторення: Зверніться за перевіркою в сервісний центр виробника.

Код помилки	Причина	Усунення
CN104: Battery over heating	<ul style="list-style-type: none"> ■ Акумулятор перегрівся (понад 60 °C). Зарядження неможливе. ■ Аварійне вимкнення за допомогою електроніки 	<ul style="list-style-type: none"> ■ Вимкніть пристрій і дайте акумулятору охолонути. ■ Не розміщуйте пристрій на базовій станції.
CN110: Blade motor over heating	Двигун косарки перегрівся (більше ніж 80 °C).	<ul style="list-style-type: none"> ■ Вимкніть пристрій і дайте йому охолонути. ■ У разі повторення: Зверніться за перевіркою в сервісний центр виробника.
CN119: R-Bumper deflected CN120: L-Bumper deflected	Пристрій зіткнувся з перешкодою і не може звільнитися.	Усуньте перешкоду.
CN128: Recov Impossible	<ul style="list-style-type: none"> ■ Пристрій зіткнувся з перешкодою і не може звільнитися. ■ Пристрій знаходиться за межами обмеженої площі скошування. 	<ul style="list-style-type: none"> ■ Установіть пристрій на вільний, обмеженої площі скошування. ■ виправте положення обмежувального кабелю.
CN129: Blocked WL	Ліве мотор-колесо заблоковане.	Видаліть блокування.
CN130: Blocked WR	Праве мотор-колесо заблоковане.	Видаліть блокування.
CN135: Battery disconnect	Пристрій вимкнено під час роботи від акумулятора.	Перевірте або замініть акумулятор.

11 ТРАНСПОРТУВАННЯ

Для транспортування пристрою виконайте такі дії:

1. Зупиніть пристрій за допомогою  або кнопки зупинки.
2. Вимкніть пристрій за допомогою .
3. Підніміть пристрій з обох боків корпусу:
 - уникайте контакту з ножем.
 - завжди уникайте контакту ножа з частинами тіла.

12 ЗБЕРІГАННЯ

12.1 Розміщення роботизованої газонокосарки

Складайте пристрій на зберігання в зимовий період або якщо він не буде задіяний понад 30 днів.

1. Повністю зарядіть акумулятор.
2. Ретельно очистити пристрій (див. *розділ 9.1 "Очищення", сторінка 462*).
3. Зберігання пристрою:
 - стоячи на всіх колесах
 - в сухому, захищеному від морозу місці
 - в недоступному для дітей місці
4. Перевіряйте стан акумулятора після 3-місячного зберігання (див. *розділ 2.8 "Акумулятор", сторінка 450*).

12.2 Демонтаж і зберігання зарядної станції (18, 19)

Демонтуйте та складайте зарядну станцію на зберігання в зимовий період або якщо вона не буде задіяна понад 30 днів.

1. Від'єднайте адаптер змінного струму від мережі й базової станції.

2. Зніміть зарядну станцію:
 - Викрутіть обидва гвинти (18/1) і (18/2) зарядної станції (18/3).
 - Натисніть обидві кнопки (18/4, 19/1) одночасно, щоб розблокувати зарядну станцію.
 - Нахиліть (19/a) зарядну станцію.
 - Послабте штекерні з'єднання (19/2) і (19/3).
 - Закрийте (19/b) отвір основи (19/4) жалюзі радіатора (19/5), що див. технічні характеристики.
3. Відправте зарядну станцію на зберігання (див. розділ 12.1 "Розміщення роботизованої газонокосарки", сторінка 468).

12.3 Зберігання обмежувального кабелю в зимовий період

Обмежувальний кабель може залишатися в землі і його не потрібно видаляти.

13 УТИЛІЗАЦІЯ

Вказівки щодо електричного і електронного обладнання

 Електронні та електричні пристрої не належать до звичайних побутових відходів. Їх слід збирати та викидати окремо.

- Використані батарейки або акумулятори, які вже не використовуються в старому пристрої, слід бути видалені перед викиданням! Їхня утилізація регулюється законом про акумулятори.
- Власники або користувачі електричного та електронного обладнання зобов'язуються повертати його відповідно до законодавства після використання.
- Кінцевий користувач несе відповідальність за стирання своїх персональних даних зі старого обладнання перед утилізацією!

Символ з перекресленого смітника означає, що електричні та електронні пристрої заборонено утилізувати разом з іншими побутовими відходами.

Електричні та електронні пристрої можна безкоштовно в таких місцях:

- Державна служба з видалення або збору (наприклад, муніципальні склади)
- Магазины електрообладнання (стаціонарні та інтернет-магазини) за умови, що про-

давці зобов'язані приймати їх чи пропонувати їх на добровільній основі.

Ці заяви застосовуються тільки для пристроїв, встановлених і проданих у країнах Європейського Союзу, відповідно до Директиви ЄС 2012/19/ЄС. У країнах за межами Європейського Союзу можуть діяти інші правила щодо утилізації електричних та електронних пристроїв.

Примітки щодо закону про акумулятори (BattG)



Відпрацьовані батареї та акумулятори не належать до звичайних побутових відходів. Їх слід збирати та викидати окремо.

- Див. інформацію про безпечне видалення батарей або акумуляторів з електричного чи електронного пристрою, а також інформацію про тип використовуваної системи (наприклад, хімічний тип), у посібнику з експлуатації або встановлення.
- Власники або користувачі батарей або акумуляторів зобов'язуються повертати його відповідно до законодавства після використання. Повернення обмежується поставанням невеликих кількостей.

Відпрацьовані батареї можуть містити шкідливі речовини або важкі метали, які можуть завдати шкоди довкіллю і здоров'ю. Утилізація відпрацьованих батарей і використання ресурсів, що містяться в них, сприяє захисту цих двох важливих активів.

Символ з перекресленого смітника означає, що батареї та акумулятори заборонено утилізувати разом з іншими побутовими відходами. Крім того, під смітником є символи Hg, Cd або Pb, що виглядають таким чином:

- Hg: батарея містить понад 0,0005% ртуті
- Cd: батарея містить понад 0,002% кадмію
- Pb: батарея містить понад 0,004% свинцю

Акумулятори та батареї можна безкоштовно в таких місцях:

- Державна служба з видалення або збору (наприклад, муніципальні склади)
- Магазины батарей і акумуляторів
- пункт збору загальної системи повернення відпрацьованих батарей та акумуляторів
- пункт збору виробника (якщо він не є членом загальної системи повернення)

Ці заяви застосовуються тільки для акумуляторів і батарей, встановлених і проданих у країнах Європейського Союзу, відповідно до Директиви ЄС 2006/66/ЄС. У країнах за межами Європейського Союзу можуть діяти інші правила щодо утилізації акумуляторів і батарей.

Інформація про упаковку

Пакувальні матеріали придатні для вторинної переробки. Прохання утилізувати упаковку екологічно безпечним способом.

Вийміть акумулятор перед утилізацією пристрою (16)

Перед утилізацією вбудований акумулятор повинен бути вилучений та утилізовано окремо в екологічним способом.

1. Викрутіть гвинти (16/1).
2. Зніміть кришку акумулятора (16/2).
3. Вимкніть акумулятор (16/3) та видаліть його.

16 ГАРАНТІЯ

До закінчення строку давності реклаमाцій, установленого за законом, виробник усуває можливі дефекти матеріалу чи виробничий брак шляхом ремонту або заміни (на свій вибір). Строк давності визначається законодавством країни, у якій прилад було куплено.

Гарантія зберігається лише за таких умов:

- Дотримуйтеся цього посібника з експлуатації
- Використання приладу за призначенням
- Використання оригінальних запчастин

Гарантія анулюється за таких умов:

- Самовільний ремонт
- Самовільна зміна технічних характеристик
- Використання не за призначенням

Гарантія не поширюється на:

- Пошкодження лакофарбового покриття, спричинене звичайним зношуванням
- частини, що зношуються, позначені у відомості запасних частин рамкою; xxxxxx (x)

Відлік гарантійного терміну розпочинається з дати придбання виробу першим кінцевим споживачем. Дата придбання вказана в чеку. У разі виникнення гарантійного випадку зверніться з цією заявою та оригіналом квитанції, що підтверджує покупку, до свого дилера або в найближчу авторизовану сервісну службу. Це гарантійне зобов'язання не змінює встановлені законом претензії покупця до продавця.

4. Знову встановіть кришку і закрутіть гвинти.

14 СЕРВІСНЕ ОБСЛУГОВУВАННЯ

Якщо у вас є питання щодо гарантії, ремонту або запасних частин, зверніться в найближчий сервісний центр AL-KO. Адресу можна знайти в Інтернеті за посиланням:

www.alko-garden.com/service-contacts

Більш детальна інформація про запчастини доступна за посиланням:

www.alko-garden.com/spareparts

15 ІНФОРМАЦІЯ ПРО ДЕКЛАРАЦІЮ ВІДПОВІДНОСТІ

Ми заявляємо з повною відповідальністю, що цей виріб у формі, в якій він представлений на ринку, відповідає вимогам гармонізованих Директив ЄС, стандартів безпеки ЄС і застосованих до нього стандартів. Декларація відповідності є частиною посібника з експлуатації та прикріплена до машини.

Russia

Импортер в Российской Федерации

ООО «АЛ-КО КОБЕР», 107553, г.Москва, ул.Большая Черкизовская, д.24а, стр.1, пом.76, тел.
8-800-550-1931, info@al-ko.msk.ru

Ukraine

ТОВ АЛ-КО КОБЕР

вул. Броварська 156, 07442

с. Велика Димерка, Броварський район,

Київська область, Україна

Телефон/факс: +38 044 392-07-08 / 09

UK

Imported by: AL-KO Gardentech UK Ltd, Murray way, Wincanton, Somerset, BA9 9RS / UK | +44 (0) 1963
828055

shop.uk@al-ko.com | www.alko-garden.uk

AL-KO GERÄTE GmbH | Head Quarter | Ichenhauser Str. 14 | 89359 Kötz | Deutschland

Telefon: (+49)8221/203-0 | E-Mail: gardentech@al-ko.de | www.alko-garden.com

AL-KO Service: www.al-ko.com/service-contacts | www.alko-garden.com/contact