



Benzin-Vertikutierer

Petrol-driven lawn scarifier

Scarificateur à essence

Benzine-verticuteermachine

Benzínový vertikutátor

Skaryfikator benzynowy

Bensin-vertikalskärare

Scarificatore a benzina

Ventilador de césped a bencina

Verticulador de gasolina

40 VB

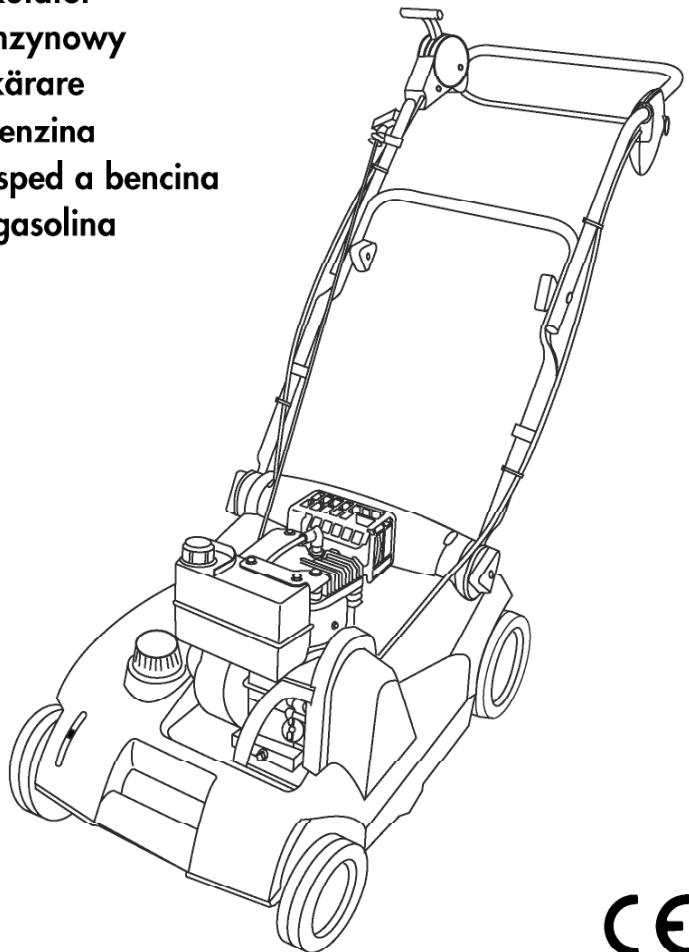

Inhaltsverzeichnis – Contents – Contenu – Inhoudsopgave – Obsah – Spis treści

D

Bitte lesen Sie diese Gebrauchsanweisung vor Montage und Inbetriebnahme Ihres Gerätes sorgfältig.

1. Funktionsteile	4
2. Technische Daten (siehe Ergänzung zur Gebrauchsanweisung)	
3. Sicherheitshinweise	7
4. Hinweise zur Gebrauchsanweisung	9
5. Ordnungsgemäßer Gebrauch	9
6. Montage	9
7. Inbetriebnahme	9
8. Hinweis zum richtigen Vertikutieren	11
9. Wartung, Pflege und Aufbewahrung	12
10. Beheben von Störungen	13
11. Hinweise zur ordnungsgemäßen Benutzung, Sicherheitshinweise	13
Garantie	15
EU-Konformitätserklärung (siehe Ergänzung zur Gebrauchsanweisung)	

GB

Please read these operating instructions carefully before assembling and using your machine.

1. Operating parts	4
2. Technical data (see Supplement to Operating Instructions)	
3. Notes on Safety	7
4. Notes on these operating instructions	15
5. Proper Use	15
6. Assembly	16
7. Putting into operation	16
8. How to aerate correctly	18
9. Maintenance / care / storage	18
10. Troubleshooting	19
11. Instructions for correct use / safety instructions	20
Warranty	21
EU Certificate of Conformity (see Supplement to Operating Instructions)	

F

Nous vous remercions de bien vouloir lire attentivement ce mode d'emploi avant le montage et l'utilisation de votre machine.

1. Pièces de fonctionnement	4
2. Caractéristiques techniques (voir Complément au mode d'emploi)	
3. Consignes de sécurité	7
4. Informations sur le mode d'emploi	22
5. Utilisation conforme	22
6. Montage	22
7. Mise en service	22
8. Conseil pour verticuter correctement	24
9. Entretien et rangement	25
10. Dépannage	26
11. Conseils de sécurité et précautions d'emploi	27
Garantie	28
Certificat de conformité aux directives européennes (voir Complément au mode d'emploi)	

NL

Lees deze gebruiksaanwijzing voor de montage en ingebruikname van het apparaat zorgvuldig door.

1. Functieonderdelen	4
2. Technische gegevens (zie Aanvulling op de gebruiksaanwijzing)	
3. Veiligheidsaanwijzingen	7
4. Aanwijzingen bij de gebruiksaanwijzing	28
5. Gebruik volgens de voorschriften	28
6. Montage	29
7. Ingebruikname	29
8. Aanwijzing voor het correcte verticuteren	31
9. Verzorging, onderhoud en opslag	31
10. Opheffen van storingen	32
11. Aanwijzingen voor het juiste gebruik, veiligheidstips	33
Garantie	34
EU-overeenstemmingsverklaring (zie Aanvulling op de gebruiksaanwijzing)	

CZ

Před montáží sekačky a jejím uvedením do provozu si pečlivě přečtete tento návod k obsluze.

1. Funkční díly	4
2. Technické údaje (viz – Dodatek k návodu k použití)	
3. Bezpečnostní pokyny	7
4. Upozornění k návodu k použití	35
5. Správné používání	35
6. Montáž	35
7. Uvedení do provozu	35
8. Pokyny pro správné rozbití travnaté plochy a zkyplení půdy	37
9. Údržba, péče a přechovávání	38
10. Odstraňování poruch	39
11. Pokyny k řádnému používání, bezpečnostní pokyny	39
Záruka	40
Prohlášení o shodě s předpisy EU (viz – Dodatek k návodu k použití)	

PL

Przed montażem i uruchomieniem urządzenia należy zapoznać się z instrukcją obsługi.

1. Elementy funkcyjne	5
2. Dane techniczne (patrz Dodatek do instrukcji obsługi)	
3. Wskazówki dotyczące bezpieczeństwa	7
4. Wskazówki na temat instrukcji obsługi	41
5. Zastosowanie zgodne z przeznaczeniem	41
6. Montaż	42
7. Uruchamianie kosiarki	42
8. Wskazówki o prawidłowej skaryfikacji	44
9. Konserwacja, czyszczenie, przechowywanie	45
10. Używanie usterek	46
11. Wskazówki na temat prawidłowego użytkowania oraz wskazówki na temat bezpieczeństwa	46
Gwarancja	48
Deklaracja zgodności Unii Europejskiej (patrz Dodatek do instrukcji obsługi)	

Innehållsförteckning – Indice – Indice de materias – Índice

S

Läs omsorgsfullt igenom bruksanvisningen före montering och användning.

1. Funktionsdelar	5
2. Tekniska data (se Tillägg till bruksanvisning)	
3. Säkerhetsanvisningar	7
4. Anmärkningar för bruksanvisning	48
5. Avsedd användning	49
6. Montering	49
7. Idrifttagning	49
8. Råd för rätt användning av vertikalskäraren	51
9. Underhåll, skötsel, förvaring	51
10. Felsökning	52
11. Anvisningar för korrekt användning, säkerhetsanvisningar	53
Garanti	54
EU Tillverkardeklaration (se Tillägg till bruksanvisning)	

I

La preghiamo di leggere attentamente le presenti istruzioni d'uso prima del montaggio e della messa in funzione del Suo apparecchio.

1. Parti funzionali	5
2. Dati tecnici (vedi il Aggiunta alle istruzioni per l'uso)	
3. Avvertenze di sicurezza	7
4. Avvertenze	54
5. Impiego secondo destinazione	55
6. Montaggio	55
7. Messa in uso	55
8. Avvertenze per una corretta scarificazione	57
9. Manutenzione, cura, conservazione	58
10. Eliminazione dei guasti	59
11. Norme per un impiego corretto, avvertenze di sicurezza	59
Garanzia	61
Dichiarazione di conformità alle norme UE (vedi il Aggiunta alle istruzioni per l'uso)	

E

Antes de montar la herramienta y de ponerla en marcha lea atentamente estas instrucciones de uso.

1. Componentes	5
2. Datos técnicos (véase el Indicación adicional al manual de instrucciones)	
3. Indicaciones de seguridad	7
4. Indicaciones al manual de instrucciones	61
5. Uso previsto	61
6. Montaje	62
7. Puesta en servicio	62
8. Indicaciones para el uso correcto	64
9. Mantenimiento, limpieza, almacenamiento	65
10. Solución de averías	65
11. Indicaciones para el uso adecuado / Indicaciones de seguridad	66
Garantía	67
Declaración de conformidad de la UE (véase el Indicación adicional al manual de instrucciones)	

P

Por favor, leia atentamente as presentes instruções de utilização antes da montagem e colocação em serviço do seu aparelho.

1. Componentes do funcionamento	5
2. Dados técnicos (ver Suplemento às Instruções de utilização)	
3. Indicações de segurança	7
4. Instruções de utilização – avisos gerais	68
5. Utilização prevista	68
6. Montagem	68
7. Colocação em funcionamento	69
8. Instrução para a escarificação correcta	70
9. Manutenção, conservação e armazenamento	71
10. Solução de avarias	72
11. Conselhos para um uso correcto / Instruções de segurança	73
Garantia	74
Certificado de Conformidade da UE (ver Suplemento às Instruções de utilização)	

1. Funktionsteile – Operating parts – Pièces de fonctionnement – Functieonderdelen – Funkční díly

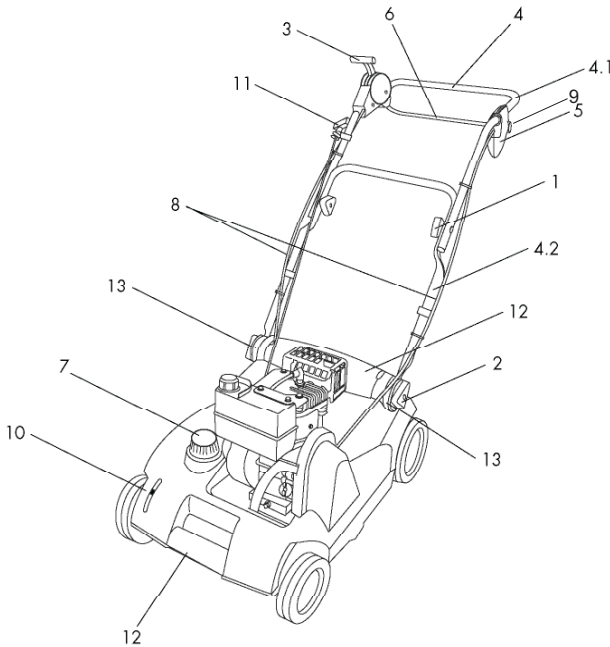

A

F

- 1 Poignée de serrage à tige
- 2 Poignée de serrage articulée
- 3 Levier de commande
- 4 Montant de guidage
- 4.1 Partie supérieure du guidon
- 4.2 Partie inférieure du guidon
- 5 Disjoncteur de démarrage
- 6 Poignée de sécurité
- 7 Volant d'ajustage
- 8 Câble et Bowden
- 9 Bouton de démarrage
- 10 Affichage d'usure
- 11 Poignée starter
- 12 Poignée du boîtier
- 13 Disque d'arrêt
- 14 Primer

NL

- 1 Steelspangreep
- 2 Scharnierspangreep
- 3 Bedieningshefboom
- 4 Duwstang
- 4.1 Bovendeel duwboom
- 4.2 Onderste deel duwboom
- 5 Tweehands-veiligheidsstartschakelaar
- 6 Veiligheidsbeugel
- 7 Verstelbaar handwiel
- 8 Snoer en bowdenkabel
- 9 Startknop
- 10 Slijtage-indicator
- 11 Startergreep
- 12 Behuizinggreep
- 13 Grendelschijf
- 14 Startdrukknop

D

- 1 Holmspanngriff
- 2 Gelenkspanngriff
- 3 Schalthebel
- 4 Führungsholm
- 4.1 Oberteil Führungsgestänge
- 4.2 Unterteil Führungsgestänge
- 5 Zweihand-Sicherheits-Startschalter
- 6 Sicherheitsbügel
- 7 Verstellhandrad
- 8 Kabel und Bowdenzug
- 9 Startknopf
- 10 Verschleißanzeiger
- 11 Startergriff
- 12 Gehäusegriff
- 13 Rastscheibe
- 14 Primer

GB

- 1 Clamping grip
- 2 Hinged tension handle
- 3 Control lever
- 4 Frame
- 4.1 Upper section of the guide handle
- 4.2 Lower section of the guide handle
- 5 Two-hand safety switch
- 6 Safety handle
- 7 Adjusting hand wheel
- 8 Cable and Bowden cable
- 9 Start button
- 10 Wear indicator
- 11 Starter handle
- 12 Housing handle
- 13 locking disk
- 14 Primer

CZ

- 1 Upínací rukojeť držadla
- 2 Kloubová upínací rukojeť
- 3 Řádicí páka
- 4 Vodicí oj
- 4.1 Horní část držadla
- 4.2 Spodní část držadla
- 5 Obouruční bezpečnostní spouštěcí spínač
- 6 Pojistku
- 7 Nastavovací ruční kolo
- 8 Kabel a bowden
- 9 Spouštěcí tlačítko
- 10 Indikátor opotřebení
- 11 Rukojeť startéru
- 12 Držadlo krytu 72
- 13 Dělicí kruh
- 14 Primer

Elementy funkcyjne – Funktionsdelar – Parti funzionali – Componentes – Componentes do funcionamento

PL	I	P
1 Uchwyt trzonka mocującego	1 Manopola di bloccaggio	1 Pega da haste
2 Przegubowy uchwyt mocujący	2 Maniglia di bloccaggio a snodo	2 Punho tensor articulado
3 Dźwignia przełączająca	3 Leva del cambio	3 Alavanca de mudanças
4 Drążek prowadzenia	4 Manubrio	4 Longarina de guia.
4.1 Górna część drążka prowadzenia	4.1 Parte superiore del manico	4.1 Parte superior da haste de guia
4.2 Środkowa część drążka prowadzenia	4.2 Parte inferiore del manico	4.2 Parte inferior da haste de guia
5 Oburęczny włącznik uruchamiający – zabezpieczający	5 Interruttore di sicurezza a due mani	5 Interruptor de segurança à duas mãos
6 Pałk zabezpieczający	6 Leva di sicurezza	6 Braçadeira de segurança
7 Ręczne koło regulacyjne	7 Volantino di regolazione	7 Volante de ajuste
8 Przewód i ciężno Bowdena	8 Cavi e tirante Bowden	8 Cabos e cabos Bowden
9 Przycisk uruch.	9 Pulsante di accensione	9 Botão de arranque
10 Sygnalizator stanu zużycia	10 Indicatore di consumo	10 Indicador de desgaste
11 Uchwyt rozrusznika	11 Maniglia dello starter	11 Manipulo de arranque
12 Uchwyt na obudowie	12 Impugnatura principale (sul carter)	12 Manipulo da carcaça
13 Tarcza zapadkowa	13 Disco divisore	13 Disco com entalhes
14 Wtrysk wstępny – primer	14 Iniettore	14 Arrancador
S	E	
1 Lås ratt	1 Asa de apriete de la barra	
2 Länkpännngrepp	2 Asa articulada de sujeción	
3 Kopplingspak	3 Palanca de conmutación	
4 Huvudhandtag	4 Manillar	
4.1 Övre handtagsdel	4.1 Sección superior de las varillas guía	
4.2 Nedre handtagsdel	4.2 Sección inferior de las varillas guía	
5 Tvåhandsfattad säkerhetskontakt	5 Interruptor de seguridad a dos manos	
6 Säkerhetshandtag	6 Abrazadera de seguridad	
7 Inställningsvred	7 Rueda manual de regulación	
8 Kabel och Bowdenwire	8 Cable y tensor de la base	
9 Startknapp	9 Botón de arranque	
10 Slitageindikation	10 Indicador de desgaste	
11 Starthandtag	11 Asa del arrancador	
12 Handtag	12 Asa de la carcasa	
13 Låsskiva	13 Disco de retención	
14 Primer	14 Iniciador	

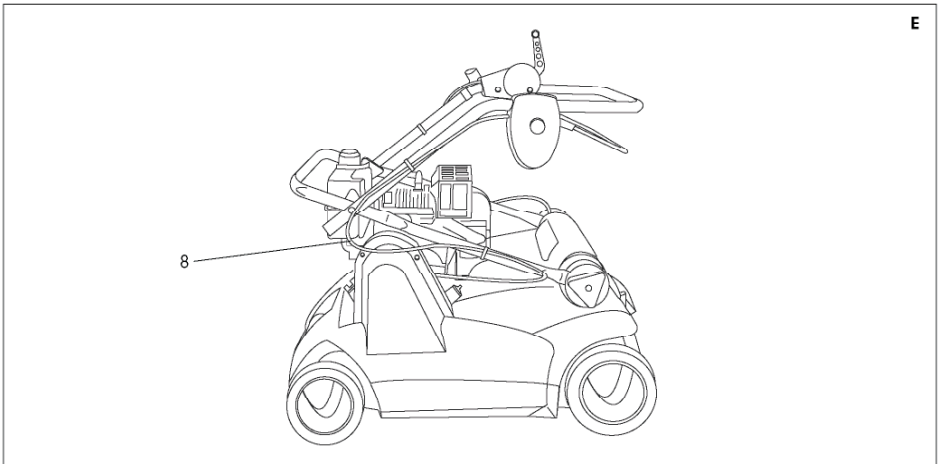
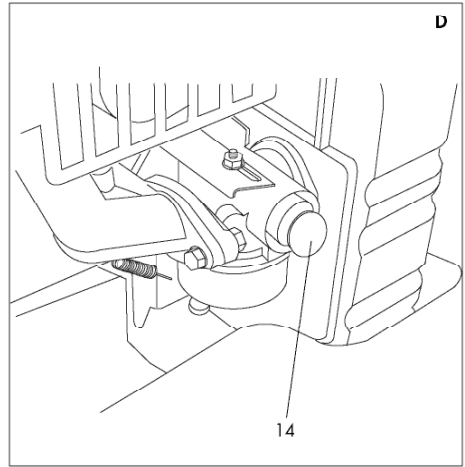
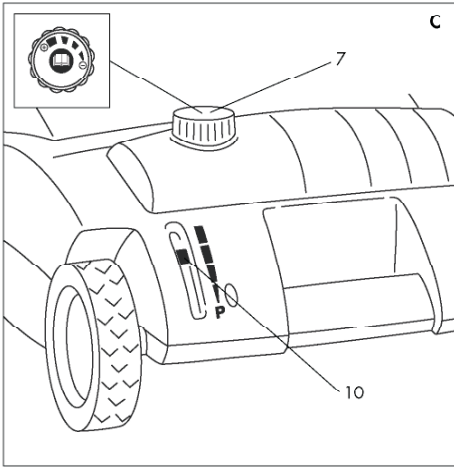
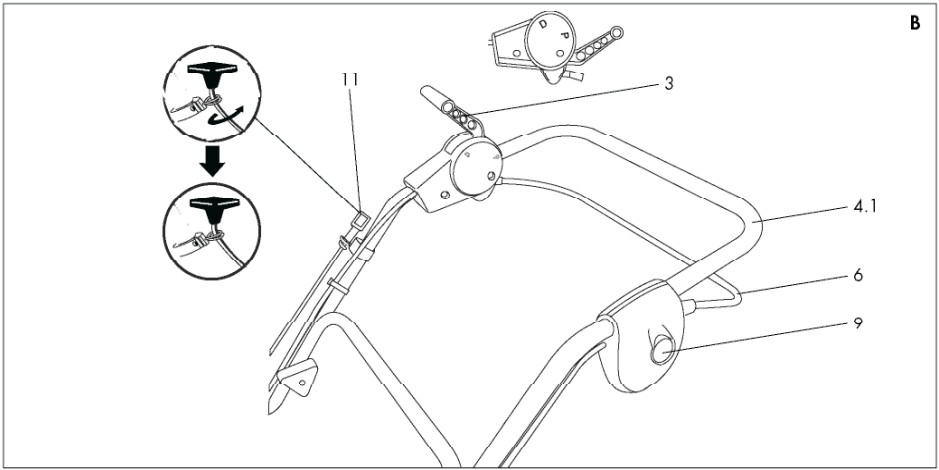

3. Sicherheitshinweise – Notes on Safety – Consignes de sécurité – Veiligheidsaanwijzingen – Bezpečnostní pokyny – Wskazówki dotyczące bezpieczeństwa – Säkerhetsanvisningar – Avvertenze di sicuezza – Indicaciones de seguridad – Instruções de segurança

Beachten Sie bitte die Sicherheitshinweise auf dem Gerät:

Please adhere to the following safety instructions on the appliance:
Veuillez faire attention aux consignes de sécurité figurant sur l'appareil :
Lees de veiligheidsinstructies op het apparaat:
Dodržujte bezpečnostní pokyny uvedené na přístroji:
Należy przestrzegać symboli ostrzegawczych umieszczonych na urządzeniu:
Beakta säkerhetsanvisningarna på gräsklipparen:
Vi preghiamo di osservare le avvertenze di sicurezza riportate sull'apparecchio:
Preste atención a las indicaciones de seguridad del aparato:
Tenha em atenção às indicações de segurança do aparelho:



Achtung! Vor Inbetriebnahme Gebrauchsanweisung lesen!

Warning! Read instruction handbook before starting!
Attention ! Merci de lire attentivement le mode d'emploi avant d'utiliser cet appareil !
Opgelet! Voor ingebruikneming gebruiksaanwijzing lezen!
Pozor! Před uvedením do provozu je třeba prostudovat návod k obsluze!
Uwaga! Przed użyciem przeczytać instrukcję obsługi!
Varning! Läs bruksanvisningen före användning!
Attenzione! Prima di mettere in funzione l'apparecchio, leggete le istruzioni per l'uso!
¡Atención! ¡Lea las instrucciones de uso antes de la puesta en marcha!
Atenção! Leia as instruções de utilização antes da colocação em serviço!



Vor Arbeiten am Schneidwerk Zündkerzenstecker ziehen!

Before working on cutting gear detach sparking plug!
Retirez la cosse de bougie d'allumage avant tous travaux sur l'outil de coupe !
Haal de bougiestekker eraf voor aan het snijwerk te werken!
Před manipulací s noži je nutné odpojit konektor zapalovací svíčky!
Przed przystąpieniem do prac przy mechanizmie tnącym wyjąć wtyczkę świecy zapłonowej!
Dra ut tändstiftskontakten före underhåll eller felsökning på gräsklipparen!
Staccate il copricandela prima di effettuare lavori sull'apparato di taglio!
¡Desconecte el conector de bujía antes de trabajar con el mecanismo de corte!
Antes de trabalhar com o mecanismo de corte desligue a tomada da vela!



Dritte aus dem Gefahrenbereich fernhalten!

Keep bystanders away from the danger zone!
Maintenez tout tiers hors de la zone de travail!
Houd andere personen weg uit het gevarenbereik!
Je nutné, aby se další osoby zdržovaly v bezpečné vzdálenosti!
Zabezpieczyć strefę zagrożenia przed dostępem osób trzecich!
Se till att inga barn eller obehörig befinner sig i riskområdet!
Tenete lontane terze persone dalla zona di pericolo!
¡No debe haber terceras personas dentro de la zona de peligro!
Não deve haver outras pessoas dentro da zona de perigo!



Achtung! Verletzungsgefahr durch scharfes Schneidwerkzeug – Finger und Füße entfernt halten!

Warning! Risk of injury. Keep fingers and feet away from sharp cutting tool!

Attention ! Risque de blessures par l'outil de coupe – ne mettez ni mains ni pieds à proximité !

Opgelet! Gevaar op verwondingen door scherp snijgereedschap – houd vingers en voeten weg!

Pozor! Nebezpečí poranění ostrými součástmi; nepřibližujte se prsty nebo chodidly!

Uwaga! Ostre narzędzie! Niebezpieczeństwo skaleczenia!

Nie zbliżać dłoni ani stóp do narzędzia tnącego!

Varning! Risk för skada p.g.a. skärverktyg med skarp egg – Håll fingrar och fötter borta!

Attenzione! Pericolo di ferimento con l'apparato di taglio affilato – tenere lontani mani e piedi!

¡Atención! Peligro de heridas. No acerque las manos ni los pies a las hojas afiladas.

Atenção! Perigo de lesões. Nunca aproxime as mãos e os pés dos instrumentos de corte afiados!

Achtung! Schneidwerkzeug läuft nach!

Warning! The cutting tool continues to rotate for a short time after switching off the motor!

Attention! L'outil de coupe ne s'arrête pas immédiatement !

Opgelet! Het snijgereedschap loopt na!

Pozor! Nůž se točí po určitéou dobu po vypnutí!

Uwaga! Narzędzie tnące wyłącza się z opóźnieniem!

Observera! Knivarna fortsätter att gå!

Attenzione! _apparato di taglio continua a girare ancora per inerzia!

¡Atención! ¡El mecanismo de corte marcha en inercia !

Atenção! O mecanismo de corte continua em marcha por inércia!

Achtung, Gefahr! Hände und Füße von Öffnungen fernhalten, während die Maschine in Betrieb ist.

Danger! Keep hands and feet out of openings while machine is running.

Attention – danger ! Tenez mains et pieds éloignés des ouvertures pendant le fonctionnement de l'appareil.

Let op! Gevaar ! Houdt handen en voeten weg bij de openingen als de machine loopt.

Pozor, nebezpečí! Pokud je stroj v provozu, udržujte ruce a nohy mimo otvory.

Uwaga, niebezpieczeństwo! Nie zbliżać rąk i nóg do otworów podczas pracy maszyny.

Observera! Håll inga kroppsdelar (händer, fötter) vid öppningarna under användning.

Attenzione, pericolo! Tenete mani e piedi lontani dalle aperture durante il funzionamento della macchina.

¡Atención, peligro! Mantenga las manos y los pies retirados de los orificios mientras la máquina está en movimiento.

Atenção! Perigo! Mantenha mãos e pés afastados enquanto a máquina estiver em funcionamento.

Original-Betriebsanleitung

Translation of original user instructions

Traduction du mode d'emploi original

Vertaling van de originele gebruikershandleiding

Preklad originálného návodu k použiti

Tłumaczenie oryginalnej instrukcji obsługi

Traduzione delle istruzioni per l'uso originali

Tradução do manual de instruções original

Översättning av originalbruksanvisning

Traducción del manual de instrucciones original

4. Hinweise zur Gebrauchsanweisung

Bitte lesen Sie die Gebrauchsanweisung sorgfältig und beachten Sie deren Hinweise sowie die beiliegenden Sicherheitshinweise. Machen Sie sich anhand dieser Gebrauchsanweisung mit dem Gerät, den Stellteilen und dem richtigen Gebrauch sowie den Sicherheitshinweisen vertraut.



Achtung! Erlauben Sie niemals Kindern oder anderen Personen, die diese Gebrauchsanweisung nicht kennen, dieses Gerät zu benutzen.

Örtliche Bestimmungen können das Mindestalter des Benutzers festlegen.

Denken Sie daran, dass der Maschinenführer oder Benutzer für Unfälle mit anderen Personen oder deren Eigentum verantwortlich ist.

Bewahren Sie diese Gebrauchsanweisung sorgfältig auf.

5. Ordnungsgemäßer Gebrauch

Der Brill Vertikutierer ist zum Bearbeiten von Rasen- und Grasflächen im privaten Haus- und Hobbygarten bestimmt und nicht für den gewerblichen Einsatz, in öffentlichen Anlagen, Parks, Sportstätten, an Straßen und in der Land- und Forstwirtschaft zu verwenden.

Die Einhaltung der von Brill beigefügten Gebrauchsanweisung ist Voraussetzung für den ordnungsgemäßen Gebrauch des Gerätes. Die Gebrauchsanweisung enthält auch die Betriebs-, Wartungs- und Instandhaltungsbedingungen.



Achtung! Wegen Körperverletzungsgefahr darf das Gerät nicht eingesetzt werden als Motorhacke und zum Einebnen von Bodenunebenheiten, wie Maulwurfhügel.

6. Montage

Kontrolle auf Vollständigkeit:

Der Verpackungskarton enthält folgende Teile:

- Benzin-Vertikutierer komplett
- Zündkerzenschlüssel
- Gebrauchsanweisung

Montage des Führungsgestänges

Der Brill Vertikutierer ist fertig vormontiert verpackt. Entnehmen Sie das Gerät aus der Verpackung, klappen Sie das Z-förmig,

geklappte Führungsgestänge auseinander und schrauben Sie den Holmspanngriff fest (Bild A Pos. 1).

Das Führungsgestänge auf die gewünschte Höhe einrasten und mit dem Gelenkspanngriff rechts und links gut festschrauben (Bild A Pos. 2).



Achtung! Achten Sie darauf, dass Sie die Kabel und Bowdenzüge nicht einklemmen (Bild A Pos. 8).

Einhängen des Starterseiles

Den Startergriff (Bild B Pos.11) am Motor herausziehen und das Starterseil in die Halterung am Führungsholm gemäß (Bild B) von unten einhängen.

Umweltschutz, Entsorgung



Des Verpackungsmaterial ist aus recyclingfähigem Material hergestellt.

Verpackungsmaterial ordnungsgemäß entsorgen.

7. Inbetriebnahme

Vor dem Gebrauch ist immer durch Sichtkontrolle zu prüfen, ob die Schneidwerkzeuge, Befestigungsbolzen und die gesamte Schneideinheit abgenutzt oder beschädigt sind. Zur Vermeidung einer Unwucht muss ein abgenutztes oder beschädigtes Schneidwerkzeug ausgetauscht werden (siehe: Wartung, Pflege und Aufbewahrung).

Vertikutieren Sie nur bei Tageslicht oder bei guter künstlicher Beleuch-

tung. Wenn möglich, ist der Einsatz des Gerätes bei nassem Gras zu vermeiden. Achten Sie immer auf einen guten und sicheren Stand an Hängen.

Führen Sie die Maschine nur im Schritttempo. Seien Sie besonders vorsichtig, wenn Sie den Vertikutierer umkehren oder ihn zu sich heranziehen. Halten Sie das Schneidwerkzeug an, wenn der Vertikutierer angekippt werden

muss zum Transport über andere Flächen als Gras und wenn der Vertikutierer von und zu der zu bearbeiteten Fläche bewegt wird.

Benutzen Sie niemals den Vertikutierer mit beschädigten Schutzeinrichtungen oder Schutzgittern oder ohne angebaute Schutzeinrichtungen, z. B. Prallbleche und / oder Grasfangeinrichtungen.

Achtung! Die vom Hersteller am Gerät installierten Sicherheitseinrichtungen dürfen nicht entfernt oder überbrückt werden, da andernfalls Verletzungsgefahr besteht und das Gerät nicht mehr automatisch abschaltet.

Halten Sie bei laufendem Motor Hände und Füße vom Innengehäuse und Grasauswurf fern.

Während des vertikutierens sind immer festes Schuhwerk und lange Hosen zu tragen. Vertikutieren Sie nicht barfuß oder in leichten Sandalen.

Ändern Sie nicht die Reglereinstellung des Motors und überdrehen Sie ihn nicht.

Achtung! Der Motor wird ohne Öl im Kurbelgehäuse ausgeliefert. Vor Inbetriebnahme daher unbedingt das Kurbelgehäuse des Motors mit Motorenöl 10 W 30 füllen. Dazu das Gerät waagrecht aufstellen und den Bereich um die Ölfüllöffnung reinigen. (Bitte beachten Sie die Hinweise des Motorherstellers, die Originalbetriebsanleitung liegt bei.)

Den Ölstand im Motor vor jeder Arbeit überprüfen.

Als Kraftstoff wird Normalbenzin empfohlen.

Achtung! Benzin ist hochgradig entflammbar. Bewahren Sie Benzin nur in

den dafür vorgesehenen Behältern auf. Tanken Sie nur im Freien und rauchen Sie nicht während des Einfüllvorgangs. Benzin ist vor dem Starten des Motors einzufüllen. Während der Motor läuft oder bei heißer Maschine darf der Tankverschluss nicht geöffnet oder Benzin nachgefüllt werden. Falls Benzin übergelaufen ist, darf kein Versuch unternommen werden, den Motor zu starten. Statt dessen ist die Maschine von der benzinverschmutzten Fläche zu entfernen. Jeglicher Zündversuch ist zu vermeiden, bis sich die Benzindämpfe verflüchtigt haben. Falls der Tank zu entleeren ist, sollte dies im Freien erfolgen. Aus Sicherheitsgründen sind Benzintank- und andere Tankverschlüsse bei Beschädigung auszutauschen.

Um Brandgefahr zu vermeiden, halten Sie den Motor / Auspuff und den Bereich um den Kraftstofftank frei von Gras, Blättern oder austretendem Fett (Öl).

7.2 Einstellen der Arbeitstiefe

Achtung! Arbeitstiefe nur bei abgestelltem Motor einstellen.

Achtung! Die Arbeitstiefe ist von Brill voreingestellt und sollte nur behutsam nachgestellt werden, da ein zu tiefes Eindringen im Boden, Schäden durch Überlastung am Gerät verursachen kann. Richtige Vertikutiertiefe < 3 mm.

Die Arbeitstiefe muss auf die jeweiligen Gras- und Bodenverhältnisse eingestellt werden.

Die Arbeitstiefe ist mit dem Verstellhandrad stufenlos verstellbar (Bild C Pos. 7). Die eingestellte Arbeitstiefe ist abhängig vom Messerverschleiß und kann über die Anzeige abgelesen werden (Bild C). Hierzu ist das Gerät auszuschaftern und den Schalthebel (Bild B Pos. 3) in die Position D (Drive) zu stellen.

Nach häufigem Gebrauch kann die Arbeitstiefe entsprechend der Abnutzung am Messer nachgestellt werden.

Hinweis: Zündkerzenstecker ziehen! Die Einstellung sollte immer auf einem glatten Boden geprüft und eingestellt werden, bei der Stellung D (Bild B) des Schalthebels (Bild B Pos. 3), sollten die Messerspitzen den Boden leicht berühren. Bei einem gepflegtem, ebenen Rasen kann mit dem Verstellhandrad (Bild C Pos. 7) noch eine 1/4-Umdrehung in Richtung + hinzugegeben werden.

Hinweis: Reduzieren Sie die Arbeitstiefe mit dem Verstellhandrad (Bild C Pos. 7) in Richtung -.

Achtung! Arbeitstiefe nur bei abgestelltem Motor einstellen.

Einsatz

Arbeitstiefe

gepflegter Rasen, steinfrei, weicher Boden

auf Bodenhöhe einstellen

steiniger, nicht gepflegter Boden

auf Bodenhöhe einstellen, bei Steinschlag geringere Arbeitstiefe einstellen

ungepflegt, stark vermooste Fläche

mit geringer Arbeitstiefe beginnen

7.3 Starten

Starten oder betätigen Sie den Anlassschalter mit Vorsicht, entsprechend den Herstelleran-

weisungen. Achten Sie auf ausreichenden Abstand der Füße zu dem Schneidwerkzeug. Den Vertikutierer auf eine ebene Fläche des Rasens stellen.

Überprüfen Sie das Gelände, auf dem die Maschine eingesetzt wird, und entfernen Sie alle Gegenstände, die erfasst und weggeschleudert werden können.

Wird das Schneidwerkzeug durch einen Fremdkörper blockiert oder der Motor überlastet, lassen Sie den Sicherheitsbügel los; der Motor schaltet sich automatisch ab. Falls erforderlich, den Fremdkörper beseitigen.



Achtung! Beim Einschalten des Motors darf der Vertikutierer nicht gekippt werden, es sei denn, der Vertikutierer muss bei dem Vorgang angehoben werden. In diesem Fall kippen Sie ihn nur so weit, wie es unbedingt erforderlich ist, und heben Sie nur die vom Benutzer abgewandte Seite hoch.

Vor dem Starten stellen Sie den Schalthebel (Bild B Pos. 3) auf P (Park).

Zum Starten eines kalten Motors drücken Sie 5-mal den Primer (Bild D Pos. 14) bei einem warmen Motor entfällt dieser Vorgang.

Drücken Sie den Startknopf (Bild B Pos. 9), mit der anderen Hand ziehen Sie den Sicherheitsbügel (Bild B Pos. 6) zum Führungsholm, lassen Sie den Startknopf los und ziehen Sie am Startergriff (Bild B Pos. 11) um den Motor zu starten. Halten Sie den Sicherheitsbügel am Führungsholm fest.

Halten Sie den Vertikutierer fest, wenn Sie die Vertikutierwalze in die Arbeitsstellung schalten.

Schieben Sie den Schalthebel (Bild B Pos. 3) nach vorn in die Pos. **D (Drive)**, die Vertikutierwalze wird in die Arbeitsstellung geschaltet.



Achtung! Vertikutierer läuft nach vorn.

Um die Arbeitsstellung der Vertikutierwalze auszuschaalten ziehen Sie den Schalthebel (Bild B Pos. 3)

zurück in die Position P (Park). Die Vertikutierwalze ist nicht im Einsatz.



Achtung! Motor nicht in geschlossenen Räumen laufen lassen. Vergiftungsgefahr durch Kohlenmonoxydbildung!

Führen Sie niemals Hände oder Füße an oder unter sich drehende Teile. Halten Sie sich immer entfernt von der Auswurföffnung.

7.4 Abstellen

Zum Abstellen des Motors den Sicherheitsbügel loslassen (Bild B Pos. 6).



Achtung! Das Schneidwerkzeug läuft nach!

Zum Transport und Einlagern stellen Sie den Schalthebel (Bild B Pos. 3) in Position P (Park) damit die Messer den Boden nicht berühren.

8. Hinweis zum richtigen Vertikutieren

Vertikutieren bedeutet den Rasen lüften, reinigen und entfilzen, damit der Rasen wieder für Dünger, Wasser und Luft (Sauerstoff) voll aufnahmefähig wird. Durch Vertikutieren wird der schädliche Rasenfilz, außerdem Moos und flachwachsende Unkräuter entfernt und die verkrustete Rasennarbe aufgelockert. Der Rasen kann wieder atmen.

Grundsätzlich kann während der gesamten Vegetationsperiode vertikutiert werden. In der Regel vertikutiert man 1- bis 2-mal während der Schneidperiode, je nach Witterung etwa im April und September.

Der Rasenboden, muss dazu trocken sein.

Zuvor schneiden Sie den Rasen auf etwa 3 cm Höhe. Sofort nach dem Vertikutieren kehren Sie die Rasenfläche gründlich ab und mähen noch einmal in der gleichen Höheneinstellung.

Sehr wichtig ist eine anschließende Düngung und entsprechende Bewässerung.

Die Vertikutierhöhe muss so eingestellt werden, dass die Messer die Grasnarbe eben anritzen. Ein tiefes Eingraben der Messer in das Erdreich muss in jedem Fall vermieden werden. Fahren Sie beim Vertikutieren nur in einer Linie, also nicht kreuzweise oder diagonal.

Gerät beim Vertikutieren leicht zurück halten und mit einer normalen Schrittgeschwindigkeit über den Rasen führen.

Beim Vertikutieren laufendes Gerät nicht zurückziehen.

Zum Wenden am Ende einer Bahn schalten Sie die Arbeitsstellung aus, dann drehen Sie das Gerät um und schalten die Arbeitsstellung wieder ein.

Heben Sie oder tragen Sie niemals einen Vertikutierer mit laufendem Motor.

Stellen Sie den Motor ab und ziehen Sie den Zündkerzenstecker wenn ein Fremdkörper getroffen wurde. Suchen Sie nach Beschädi-

gungen am Vertikutierer und führen Sie die erforderlichen Reparaturen durch, bevor Sie erneut starten und mit dem Vertikutierer arbeiten; falls der Vertikutierer anfängt, ungewöhnlich stark zu vibrieren, ist eine sofortige Überprüfung erforderlich.

An Böschungen und Hängen ist besondere Vorsicht geboten.

Hinweis:

An Hängen ist die Schneidbahn quer zum Hang zu legen. Ein Abgleiten des Gerätes lässt sich durch leichte Schrägstellung nach oben verhindern. Vertikutieren Sie nicht an übermäßig steilen Hängen und seien Sie besonders vorsichtig, wenn Sie die Fahrtrichtung am Hang ändern. Der durch das Führungsgestänge gegebene Sicherheitsabstand ist stets einzuhalten.

Die Unterseite des Gehäuses ist regelmäßig zu säubern. Ablagerungen müssen entfernt werden. Ablagerungen erschweren den Startvorgang, beeinträchtigen die Schnittqualität und den Auswurf.

Stellen Sie den Motor ab wenn Sie das Gerät verlassen und ziehen Sie den Zündkerzenstecker.

Vertikutieren ohne Grasfangkorb

Durch den hohen Heckauswurfbereich wird beim Vertikutieren ohne Fangkorb der Rasenfilz gleichmäßig auf den Rasen abgelegt.

Vertikutieren mit dem Fangkorb
(Der Fangkorb ist als Zubehör erhältlich.)

Sobald während der Arbeit Rasenfilz auf dem Rasen liegen

bleibt, muss der Fangkorb entleert werden.

 **Achtung! Vor dem Abnehmen des Fangkorbes den Motor abstellen und den Stillstand des Schneidwerkzeuges abwarten.**

Zum Entnehmen des Grasfangkorbes den Sicherheitsbügel (Bild B Pos. 6) loslassen, Motor schaltet ab. Der Fangkorb kann am Griff mit einer Hand entnommen werden.

Hinweis:
Zur Gewährleistung eines guten Füllergebnisses sollten Sie den Fang-

korb und insbesondere das Luftgitter nach der Benutzung reinigen.

 **Achtung! Ablagerungen im Gehäuse nicht von Hand oder mit den Füßen entfernen, sondern mit geeigneten Hilfsmitteln, wie z. B. Bürste oder Handbesen.**

Fangkorb nach dem Entleeren wieder in die vorgesehenen Halterungen einhängen.

 **Achtung! Fangkorb nur bei abgeschaltetem Motor und stillstehendem Schneidwerkzeug einhängen.**

9. Wartung, Pflege und Aufbewahrung

Durch regelmäßige Überprüfung (fester Sitz von Schraubverbindungen, Risse, Beschädigungen) und Auswechseln schadhafter oder abgenutzter Teile wird Unfällen und Geräteausfällen vorgebeugt.

Reparaturen dürfen aus Sicherheitsgründen nur vom autorisierten Fachpersonal durchgeführt werden.

 **Achtung! Vor allen Wartungsarbeiten den Zündschlüssel ziehen! Ansonsten Verletzungsgefahr!**

Ersetzen Sie defekte Schalldämpfer. Ersetzen Sie aus Sicherheitsgründen abgenutzte oder beschädigte Teile.

Aufgrund der Gefahr von Personen und Sachschäden, reinigen Sie das Gerät nicht unter fließendem Wasser, insbesondere nicht unter Hochdruck.

Lagern Sie das Gerät an einem trockenen, frostsicheren Ort. Der Aufbewahrungsort muss für Kinder unzugänglich sein.

Motor nicht auf die Zündkerzen- seite bzw. Vergaserseite kippen.

Verwenden Sie nie Ersatzteile und Zubehörteile, die vom Hersteller nicht vorgesehen sind.

Wartung

Die Wartung umfasst Arbeiten, die das Gerät in einwandfreiem Betriebszustand erhalten.

Lassen Sie Ihr Gerät, regelmäßig von einer vom Hersteller autorisierten Servicestelle oder der autorisierten Fachwerkstatt warten.

Für Wartungsarbeiten wie Zündkerze reinigen, Luftfilter reinigen usw. beachten Sie die Hinweise des Motorherstellers. Die Originalbetriebsanleitung liegt bei.

Ölwechsel

 **Achtung! Motorenölwechsel stets bei warmem Motor und leerem, geschlossenem Tank durchführen.**

Der erste Motorenölwechsel muss nach 5 Betriebsstunden durchgeführt werden. Anschließend ist alle 50 Betriebsstunden ein Ölwechsel erforderlich. Sollten die 50 Betriebsstunden innerhalb eines Jahres nicht erreicht werden, so wechseln Sie das Öl auf jeden Fall am Ende der Saison. Dazu Öleinfüllstutzen öffnen und das Gerät so kippen, dass das Altöl in eine Auffangwanne fließen kann. Das Altöl ist gemäß der örtlichen Bestimmungen zu entsorgen. Das Gerät wieder waagrecht aufstellen und mit Motorenöl 10 W 30 füllen

 **Achtung! Motor unbedingt auskühlen lassen, da Motorenoberfläche heiße Stellen aufweist.**

Service am Motor

Um einen störungsfreien Lauf des Motors zu gewährleisten, sollte Ihr Gerät alle 2 – 3 Jahre von einer autorisierten Vertragswerkstatt überprüft werden (Ventile einstellen etc.).

Pflege

Direkt nach der Arbeit lassen sich Schmutz- und Grasreste am leichtesten entfernen. Zündkerzenstecker ziehen, das Gerät so kippen, dass es nicht auf der Zündkerzen- seite bzw. Vergaserseite liegt. Mit Bürste oder Handbesen reinigen.

Aufbewahrung

 **Achtung! Lassen Sie den Motor abkühlen, bevor Sie das Gerät tragen und das Gerät in geschlossenen Räumen abstellen. Bewahren Sie niemals das Gerät mit Benzin im Tank innerhalb eines Gebäudes auf, in dem möglicherweise Benzindämpfe mit offenem Feuer oder Funken in Berührung kommen können.**

Zur Platzersparnis kann das Führungsgestänge zusammengeklappt werden. Stellen Sie den Schalthebel (Bild B Pos. 3) in Posi-

tion P (Park) damit die Messer den Boden nicht berühren. Lösen Sie die Holmspanngriffe (Bild A Pos. 1) und die Gelenkspanngriffe (Bild A Pos. 2) bis Sie den Führungsholm wie in (Bild E) zusammenklappen können.

 **Achtung! Beim Zusammenklappen darauf achten, dass das Kabel und die Bowdenzüge nicht geknickt werden!**

Einlagerungshinweise (Überwinterung)

(Bitte beachten Sie die Hinweise des Motorherstellers, die Originalbetriebsanleitung liegt bei.)

10. Behebung von Störungen

Allgemeines

Störungen treten meistens nur dann auf, wenn das Gerät nicht richtig behandelt, gepflegt und gewartet wurde. Die nachfolgende Tabelle enthält die am häufigsten vorkommenden Störungen und deren Beseitigung. Bei weiteren Störungen ist die nächste vom Hersteller autorisierte Servicestelle oder der autorisierte Fachhändler aufzusuchen.

 **Achtung! Reparaturen, die Fachkenntnisse erfordern, dürfen nur von einem autorisierten Fachmann durchgeführt werden.**

 **Achtung! Aus Sicherheitsgründen sind nur Original Ersatzteile des Herstellers oder vom Hersteller freigegebene Teile zu verwenden.**

Wir weisen ausdrücklich darauf hin, dass wir nach dem Produkt-

haftungsgesetz nicht für durch unsere Geräte hervorgerufene Schäden einzustehen haben, sofern diese durch unsachgemäße Reparatur verursacht oder bei einem leile-austausch nicht unsere Originalteile oder von uns freigegebenen Teile verwendet werden und die Reparatur nicht vom autorisierten Service des Herstellers oder einem autorisierten Fachmann durchgeführt wird. Entsprechendes gilt für Ergänzungs- und Zubehörteile.

Störung	Mögliche Ursache	Behebung
Abnorme Geräusche, Klappern am Gerät.	Schrauben am Motor, seiner Befestigung oder Messerwelle lose.	Schrauben nachziehen. Fachwerkstatt / Service aufsuchen.
Unruhiger Lauf, starkes Vibrieren des Gerätes.	Messerwelle beschädigt (Unwucht), Befestigung an den Lagerstellen gelöst.	Schrauben an den Lagerstellen nachziehen. Beschädigte Teile von der Fachwerkstatt / Servicestation auswechseln lassen.
Messerwalze läuft nicht mit.	Antriebsriemen defekt.	Fachwerkstatt / Service aufsuchen.
	Antriebsriemen rutscht.	Riemenspannung nachstellen.
Motor springt nicht an.	Startknopf nicht gedrückt.	Startknopf drücken.
	Primer wurde vor dem Starten nicht betätigt. Kein Benzin, Tank leer.	Primer einige Male drücken (siehe Inbetriebnahme).
	Zündkerze defekt oder Tank leer.	Zündkerze reinigen bzw. erneuern, Kraftstoff einfüllen.
Motor läuft kurz an, bleibt dann plötzlich mit lautem Knall stehen.	Zylinder, Kolben und Lager der Kurbelwelle festgefressen. Kein Motoröl im Kurbelgehäuse.	Motorüberholung durch Fachwerkstatt erforderlich.

11. Hinweise zur ordnungsgemäßen Benutzung, Sicherheitshinweise

 **Überprüfung vor und nach jeder Benutzung**

Führen Sie vor jeder Benutzung eine Sichtprüfung des Gerätes durch. Benutzen Sie das Gerät

nicht, wenn Sicherheitsvorrichtungen (Schaltbügel, Sicherheitsabdeckungen) und / oder die Schneid-

vorrichtung beschädigt oder abgenutzt sind. Setzen Sie niemals Sicherheitsvorrichtungen außer Kraft.

Überprüfen Sie die zu mähende Fläche vor Arbeitsbeginn. Entfernen Sie vorhandene Fremdkörper (z. B. Steine, Äste oder Knochen). Achten Sie während der Arbeit auf Fremdkörper.

Während der Arbeit sind immer festes Schuhwerk und lange Hosen zu tragen. Arbeiten Sie nicht barfußig oder in leichten Sandalen.

Warnung! Benzin ist hochgradig entflammbar. Bewahren Sie Benzin nur in den dafür vorgesehenen Behältern auf. Tanken Sie nur im Freien und rauchen Sie während des Einfüllvorganges nicht. Benzin ist vor dem Startvorgang des Motors einzufüllen. Stellen Sie den Motor ab, bevor Sie nachtanken.

Während der Motor läuft oder bei heißem Gerät darf der Tankverschluss nicht geöffnet oder Benzin nachgefüllt werden.

Falls Benzin übergelaufen ist, darf kein Versuch unternommen werden, den Motor zu starten. Stattdessen ist das Gerät von der benzinverschmutzten Fläche zu entfernen. Jeglicher Zündversuch ist zu vermeiden bis sich die Benzindämpfe verflüchtigt haben.

Aus Sicherheitsgründen sind Benzintank und Tankverschluss bei Beschädigung auszutauschen.

Tauschen Sie beschädigte Auspuffköpfe aus.

Die Schneidwerkzeuge sind regelmäßig auf Beschädigung zu prüfen und ggf. sachgemäß instand zu setzen.

Schneidwerkzeuge nur vom Brill Service oder dem autorisierten Fachhändler austauschen lassen.



Verwendung /
Verantwortung

Achten Sie darauf, dass sich keine anderen Personen (insbesondere

Kinder) oder Tiere in der Nähe des Arbeitsbereiches befinden.

Das Gerät kann ernsthafte Verletzungen verursachen! Sie sind für die Sicherheit im Arbeitsbereich verantwortlich. Starten Sie das Gerät niemals im gekippten Zustand – Verletzungsgefahr!

Verwenden Sie das Gerät ausschließlich entsprechend dem in der Gebrauchsanweisung angegebenen Verwendungszweck.

Der Verbrennungsmotor darf nicht in geschlossenen Räumen laufen in denen sich gefährliche Abgase sammeln können.

Arbeiten Sie mit diesem Gerät nur bei Tageslicht oder mit ausreichender künstlicher Beleuchtung.

Achten Sie beim Arbeiten immer auf sicheren und festen Stand auch an Hängen.

Seien Sie vorsichtig, wenn Sie die Fahrriechung am Hang ändern, das Gerät umkehren oder zu sich heranziehen.

Achtung beim Rückwärtsgehen, Stolpergefahr!

Arbeiten Sie quer zum Hang, niemals auf- und abwärts.

Arbeiten Sie nicht an übermäßig steilen Hängen.

Führen Sie das Gerät nur im Schrittempo.

Stellen Sie den Motor ab, wenn das Gerät beim Transport über andere Flächen als Gras anzukippen ist, und wenn Sie das Gerät zur Arbeitsfläche hin- und wieder wtransportieren.

Benutzen Sie niemals das Gerät mit beschädigten Schutzeinrichtungen oder ohne Schutzeinrichtungen.

Ändern Sie nicht die Grundeinstellung des Motors oder überdrehen Sie ihn nicht.

Bevor Sie den Motor starten, kuppeln Sie alle Schneidwerkzeuge und Antriebe aus.

Starten oder betätigen Sie den Anlassschalter mit Vorsicht, entsprechend den Herstelleranweisungen. Achten Sie auf ausreichenden Abstand der Füße zu dem Schneidwerkzeug.

Beim Starten oder Anlassen des Motors darf das Gerät nicht gekippt werden, es sei denn, das Gerät muss bei dem Vorgang angehoben werden. In diesem Fall kippen Sie das Gerät nur so weit, wie es unbedingt erforderlich ist, und heben Sie nur die Ihnen abgewandte Seite hoch.

Starten Sie den Motor nicht, wenn Sie vor dem Auswurfkanal stehen.

Finger und Füße vom Schneidwerkzeug fernhalten!

Heben Sie oder tragen Sie niemals ein Gerät mit laufendem Motor.

Vor jeder Arbeit an dem Gerät oder Verlassen des Gerätes sowie Nachtanken, Motor abstellen.

Sollten Sie beim Arbeiten auf ein Hindernis treffen, setzen Sie bitte das Gerät außer Betrieb, ziehen Sie den Zündkerzenstecker. Entfernen Sie das Hindernis, überprüfen Sie das Gerät auf eventuelle Beschädigungen und lassen Sie es ggf. reparieren.

Ziehen Sie den Zündkerzenstecker, wenn das Gerät stark zu vibrieren beginnt, und überprüfen Sie die Ursache.



Arbeitsunterbrechung

Lassen Sie das Gerät nie unbeaufsichtigt stehen. Sollten Sie die Arbeit unterbrechen, ziehen Sie den Zündkerzenstecker und lagern Sie das Gerät an einem sicheren Ort.

Sollten Sie Ihre Arbeit unterbrechen, um sich zu einem anderen Arbeitsbereich zu begeben, schalten Sie dazu das Gerät unbedingt ab und ziehen Sie den Zündkerzenstecker.



Beachten Sie
Umwelteinflüsse

Benutzen Sie das Gerät nie bei Regen
oder in feuchter, nasser Umgebung.

Beachten Sie bitte die örtlichen
Ruhezeiten Ihrer Gemeinde!

Als Benutzer des Gerätes sind
Sie im Arbeitsbereich Dritten
gegenüber verantwortlich.

D

GB

Garantie

Der Hersteller gewährt für seine Produkte bei ausschließlich privater Nutzung 24 Monate Garantie (ab Kaufdatum). Die gesetzlichen Gewährleistungsansprüche bleiben davon unberührt. Die Garantieleistung bezieht sich auf alle wesentlichen Mängel der Produkte, die nachweislich auf Material- oder Fabrikationsfehler zurückzuführen sind. Sie erfolgt nach unserem Ermessen durch die Ersatzlieferung eines einwandfreien Produktes oder die kostenlose Nachbesserung des Produktes, wenn folgende Voraussetzungen gewährleistet sind:

- Das Produkt ist bei Gefahrübergang frei von Rechtsmängeln übergeben worden.
- Ein Original-Kaufbeleg mit Käuferadresse, Kaufdatum, Typ und Produktbezeichnung liegt als Kaufnachweis vor. Der Kaufort liegt innerhalb der EU.
- Das Produkt wurde sachgemäß und entsprechend den Empfehlungen in der Gebrauchsanweisung behandelt. Die Wartung und Rei-

nigung des Produktes nach den Angaben der Gebrauchsanweisung ist unabdingbar. Es wurde weder vom Käufer noch von einem nicht autorisierten Dritten versucht, das Produkt zu zerlegen bzw. zu reparieren.

- Es ist sicherzustellen, dass ausschließlich Original-Ersatzteile und Original-Zubehör oder vom Hersteller freigegebene Teile verwendet werden. Bei einem Einsatz von Nicht-Original-Teilen oder Nicht-Original-Zubehör sind Folgeschäden und erhöhte Unfallgefahr nicht auszuschließen. Diese Folgeschäden unterliegen nicht der Garantie.
- Das Produkt muss direkt oder ausreichend frankiert einer autorisierten Servicestelle übergeben bzw. zugeschickt werden. Der Original-Kaufbeleg ist dem Produkt beizulegen.
- Beschädigungen aufgrund von Bedienerehlern, nicht bestimmungsgemäßen Gebrauch, Verwendung von ungeeigneten, nicht originalen oder freigegebenen

Austausch-, Ersatz- und Zubehörteilen sowie nicht sachgemäß durchgeführten Wartungs- und Reinigungsarbeiten, können nicht als Garantie anerkannt werden.

Die Produkte enthalten verschiedene Bauteile, die einem gebrauchsbedingten Verschleiß bzw. einer normalen Abnutzung unterliegen. Diese Verschleißteile sind nicht Bestandteil der Garantie.

Als Verschleißteile werden produktabhängig im Einzelnen folgende Bauteile ausgeschlossen:

Messer / Messerbalken / Antriebsriemen / Pflegewalze / Messerwalze / Untermesser / Schneidplatte / Schneidfaden / Schneidkopfdeckel / Sägeblatt / Nickel-Cadmium-Zelle (Batterie) / Bürste / Lüfterwalze.

Diese Hersteller-Garantie berührt die gegenüber dem Händler / Verkäufer bestehenden Gewährleistungsansprüche nicht.

4. Notes on these Operating Instructions

Please carefully read the operating instructions and adhere to the general and safety instructions enclosed therein. Use this operating manual and the safety instructions in order to familiarise yourself with the implement, the adjusting parts and the correct use.



Warning! Never allow children or other people who are not familiar with these operating instructions to use this unit.

Local regulations may specify a minimum age for users of this type of gardening equipment.

Remember that the user or operator is responsible for all accidents that occur involving other people or their property.

Keep these operating instructions in a safe place.

5. Proper Use

The Brill lawn aerator is designed for working on lawns and grassland in private house and hobby gardens and is not designed for

industrial use in public green spaces, parks, sporting locations, alongside roads and in the agricultural and forestry sectors.

Adherence to the instructions for use enclosed by Brill is a precondition for the proper use of the equipment. The instructions for use also

include the operating, care and maintenance instructions.

 **Warning! Due to a risk of injury, the implement is not to be used as a motor hoe and for**

the levelling out of uneven patches, such as molehills.

6. Assembly

Checking all the Parts are Included:

The box contains the following parts:

- Complete Petrol Lawn Aerator
- Spark plug spanner
- Operating instructions

Fitting the Guide Handle

The Brill lawn aerator packed in a pre-assembled state. Remove the implement from the packaging, pull the Z-shaped, folded drag links apart and tighten the cross-tie

tension handle in position (fig. A pos. 1).

Allow the drag links to engage at the required height and screw it firmly to the hinged tension handle to the left and right (fig. A pos. 2).

 **Warning! Ensure that you do not trap the cable and Bowden cable (fig. A pos. 8).**

Suspending the starter cable

Pull the starter handle (fig. B pos. 11) at the motor and suspend the starter cable in the holding device on the guide bar from underneath as shown (fig. B).

Protection of the environment, disposal



The packaging material is made of recyclable materials. Dispose of packaging materials in accordance with regulations.

7. Putting into operation

Before use, always carry out a visual inspection in order to determine whether the cutting tools, fixing bolts and the complete cutting unit are worn or damaged. A worn or damaged cutting tool should always be replaced in order to avoid an imbalance (see: Maintenance, Care and Storage).

Only aerate during daylight or with good artificial lighting. The use on wet grass is to be avoided where possible. Always ensure that the implement is well and securely positioned on inclines.

Only move the implement at walking speed. Take special care when turning the aerator around or pulling it in your direction. Bring the cutting tool to a halt if it should be necessary to tilt the implement for transportation across surfaces other than grass and if the aerator has to be moved from and to the surfaces which are to be worked on.

Never use the aerator with damaged protective devices or protective gratings or if protective devices, e.g. impact plates and/or grass collectors.

 **Warning! The safety devices mounted on the implement by the manufacturer are neither to be removed nor are they to be bypassed as this could result in a risk of injury, it also being possible that the implement no longer automatically deactivates.**

When the engine is running, keep your hands and feet out of the way of the interior housing and grass discharge.

Always wear closed footwear and long trousers. Do not aerate when barefoot or wearing light sandals.

Do not change the controller setting of the engine and do not overturn the controller.

 **Warning! The motor is delivered without any oil in the crank housing. Therefore, before use it is imperative that the motor crank housing be filled with 10 W 30 motor oil. To do so, place the appliance in a horizontal position and clean the area surrounding the oil filling hole. Please adhere to the motor manufacturer's instructions. (The original instruction manual is included.)**

Check the motor oil level each time before you start work.

Normal (2 star) petrol is recommended for use.

 **Warning! Petrol is extremely flammable. Only store petrol in containers intended for this purpose. Only pour petrol into the tank when outdoors and do not smoke while filling the tank. Fill the tank before starting the engine. Do not open the fuel cap or pour in petrol when the engine is running or when the lawnmower is hot. If petrol overflows from the tank, do not attempt to start the engine. Instead, move the lawnmower away from the area where you spilt the petrol. Do not attempt to start the engine until the petrol vapours have evaporated. If you need to empty the fuel tank, this must be done outdoors. For safety reasons, always install a new fuel cap and other tank caps if they are damaged.**

To prevent injury due to burns keep the engine/exhaust and the area around the fuel tank free of grass, leaves and escaping grease (oil).

7.2 Adjusting the working depth

 **Warning! Only adjust the working depth when the engine is switched off.**

 **Warning! The working depth is pre-adjusted by Brill and should only be readjusted with care as a too deep insertion into the ground can result in the implement being subjected to overloading. The correct aerating depth is < 3 mm.**

The working depth must be adjusted in accordance with the corresponding grass and ground situation.

The working depth can be continuously adjusted with the adjusting hand wheel (fig. C pos. 7). The adjusted working depth depends on the blade wear and can be read out from the display (fig. C). In order to do so, the implement is to be switched off and the control lever (fig. B pos. 3) set to Position D (Drive).

After frequent use, the working depth can be readjusted in accordance with the blade wear.

Note: Unplug the spark plug connector! The setting should always be inspected and adjusted on flat

ground, when the control lever (fig. B pos. 3) is at position D (fig. B), the blade points should make slight contact with the ground. The adjustment hand wheel (fig. C pos. 7) can be turned ¼ rotation in the direction + if the lawn is cultivated and level.

Note: reduce the working depth by turning the adjusting hand wheel (fig. C pos. 7) in direction -.

 **Warning! Only adjust the working depth when the motor is switched off.**

Use	Working Depth
cultivated lawn, no stones, soft ground	adjust to ground level
stony uncultivated ground	adjust to ground level, adjust to a lower working depth in case of stone impact
uncultivated areas with a high moss content	commence with a low working depth

7.3 Starting

Start or activate the start-up switch with care and in accordance with the manufacturer's instructions. Ensure that there is sufficient clearance between your foot and the cutting toll. Position the aerator on a level part of the lawn.

Inspect the grounds on which the implement is to be used and remove all objects which could become caught and hurled away from the implement.

If a foreign object blocks the cutting tool or if the engine is overloaded, release the safety handle and the engine will switch off automatically. Remove the foreign object if necessary.

 **Warning! The aerator is not to be tilted when switching the engine on, the exception being if the aerator needs to be lifted during the process. In this case, tilt it only as far as absolutely neces-**

sary and only lift up the side which is facing the user.

Before starting, switch the control lever (fig. B pos. 3) to P (Park).

To start the motor when it is cold, press the primer (fig. D pos. 14) 5 times. This is not necessary if the motor is warm. Press the start button (fig. B pos. 9) and pull the safety hoop (fig. B pos. 6) towards the guide bar with the other hand, release the start button and pull at the starter handle (fig. B pos. 11) to start the motor. Hold the safety hoop firmly pressed against the guide bar.

Hold onto the aerator when switching the aerator cylinder to the working position.

Push the control lever (fig. B pos. 3) forwards to Position **D (Drive)**, the aerator cylinder is switched to the working position.

 **Warning! The aerator moves forwards.**

In order to deactivate the working position of the aerator cylinder, pull the control lever (fig. B pos. 3) back to Position **P (Park)**. The aerator cylinder is no longer in use.

 **Warning! Do not leave the engine running indoors. Danger of poisoning due a build-up of dangerous to carbon monoxide gas!**

Keep your hands and feet away from rotating parts. Keep away from the grass ejection chute.

7.4 Switching off

To switch the engine off, release the safety gripper (fig. B pos. 6).

 **Warning! The cutting tool coasts!**

For the purposes of transportation and storage, move the control lever (fig. B pos. 3) to Position **P (Park) so that the blades no longer make contact with the ground.**

8. How to aerate correctly

GB

Aeration is deemed to be the aeration, cleaning and defelting so that the lawn is then fully able to take in fertiliser, water and air (oxygen). With aeration, the damaging lawn felt, moss and flat-growing weeds are removed and the scaly top lawn layer is loosened. The lawn is able to breathe again.

Basically speaking, aeration is possible throughout the vegetation period. Aeration is normally carried out once or twice during the mowing periods, in April or September depending on the weather. **The lawn soil must be dry.**

Before commencing, mow the lawn down to a height of approx. 3 cm. Immediately after aeration, brush the lawn off thoroughly and repeat the mowing with the same height setting.

A subsequent fertilisation and corresponding watering is very important.

The aerator height must be so adjusted that the blades scratch the top grass layer. A deep insertion of the blades into the soil must under all circumstances be avoided. When using the aerator, only move in a straight line, no cross-wise or diagonally.

Whilst aerating, hold the implement back slightly go over the lawn at a normal walking speed.

When aerating, do not pull the running implement back.

To turn at the end of a strip, switch the working position off then turn the implement around and switch the working position on again.

Never lift or carry an aerator when the motor is running.

If you make contact with a foreign body, switch the motor off and remove the spark plug connector. Inspect the aerator for signs of damage and carry out the necessary repairs. Before you restart and work with the aerator, an immediate inspection should be carried out should the aerator start to vibrate to an unusual extent.

Special care is to be taken on slopes and embankments.

Note:

On slopes, the cutting strip should be at an angle to the slope.

A slightly diagonal position in an upwards direction prevents the implement from slipping. Do not aerate on extremely steep slopes and take special care should you change the direction of travel on the slope. The safety distance provided by the guide rod is always to be adhered to.

The underside of the housing is to be cleaned at regular intervals. Deposits must be removed. Deposits make the starting process more difficult, impair the cutting quality and the discharge.

Switch the motor off and remove the spark plug connector if you leave the appliance unattended.

Aerating without the grass box

As a result of the high rear discharge area, lawn felt is evenly distributed across the lawn when aerating without a box.

Aerating with the grass box

(The grass box is available as an accessory)

The grass box must be emptied as soon as lawn felt remains on the lawn during the work.



Warning! Before removing the grass box, switch the motor off and wait until the cutting tool has come to a complete standstill.

To remove the grass box, release the safety gripper (fig. B pos. 6), the motor switches itself off.

The grass box can be removed at the handle with one hand.

Note:

In order to guarantee a good filling result, you should clean the grass box and especially the ventilation grid after use.



Warning! Do not remove any deposits from the housing by hand or with your shoe, but with suitable aids, e.g. brush.

After emptying the grass box, replace it in the retainer provided.



Warning! Only replace the grass box when the motor is switched off and the cutting tool is stationary.

9. Maintenance, care, storage

You can prevent accidents and failure of parts by checking your lawnmower regularly (check that the bolted connections are secure, check for cracks and damage) and by replacing damaged or worn parts.

Repairs should only be undertaken by authorised specialists on safety grounds.



Warning! Remove the key before carrying out any servicing work! Otherwise there is a risk of injury.

Replace defective silencers.

For safety reasons, always replace worn or damaged parts.

Do not clean the appliance under running water, especially not under

high pressure as this can cause personal injury and property damage.

Store the appliance in a dry place where it is protected from frost. The storage place should not be accessible by children.

Do not turn the motor onto the spark plug or carburettor side.

Never use replacement parts or accessories not supplied by the manufacturer.

Maintenance

The service comprises work which keeps the appliance in a perfect operational condition.

Have your appliance regular serviced by a service point which has been authorised by the manufacturer or a specialised workshop.

Carry out servicing work such as the cleaning of the spark plugs and air filter, etc. in accordance with the manufacturer's instructions. The original instruction manual is included.

Oil Change

 **Warning! Always change the oil when the motor is warm, the fuel tank is empty and closed with the fuel cap.**

The first oil change is to be carried out after 5 hours of operation. Hereafter, an oil change is necessary every 50 hours of operation. Should the 50 hours of operation not be reached within a period

of one year, you should under all circumstances change the oil at the end of the season. To do so, open the oil filler neck and tilt the appliance so that the waste oil is able to run into the collecting pan. The used oil is to be disposed of in accordance with the local regulations. Place the appliance in a horizontal position and fill the motor with 10 W 30 motor oil.

 **Warning! It is imperative that the motor is left to cool down as the motor surface has some hot areas.**

Servicing the motor

In order to ensure a trouble-free running of the motor, your appliance should be inspected by an authorised workshop (adjusting valves, etc.).

Car

Residue dirt and grass can best be removed immediately after completion of the work. Remove the spark plug connector and tilt the appliance so that it is not lying on the same side as the spark plug or carburettor respectively. Clean it with a brush.

Storage

 **Warning! Allow the motor to cool down before carrying the appliance and placing it in enclosed spaces. If there is petrol in the tank, never store the appliance in a building where it is possible that petrol fumes can come into contact with fire or sparks.**

The guide bars can be folded together as a space-saving measure. Place the control lever (fig. B pos. 3) to Position P (Park) so that the blades are unable to make contact with the ground. Loosen the tension bar handles (fig. A pos.1) and the jointed tension handles (fig. A pos.2) until you are able to fold the guide bar together as shown in (fig. E).

 **Warning! When folding together ensure that the cable and the Bowden pull wire are not bent!**

Notes on Storage (Wintering)

(Please adhere to the motor manufacturer's instructions, the original instruction manual is included.)

10. Troubleshooting

General

Faults usually occur if the unit has not been handled, cared for or maintained properly. The following table contains the most common faults and remedies to eliminate these faults. If you have any other problems, please contact your nearest service centre authorised by the manufacturer, or your nearest authorised specialist dealer.

 **Caution! Repairs that require specialist knowledge must only be carried out by an authorised specialist.**

 **Caution! For safety reasons, only use original spare parts supplied by the manufacturer or parts that have been authorised by the manufacturer.**

We expressly point out that in accordance with product liability laws, we are not liable for any damage caused by our units if this damage is due to improper repair or if parts exchanged are not our original parts or parts approved by us, and if the repairs were not carried out at service centre authorised by the manufacturer or by an authorised specialist. The same applies to spare parts and accessories.

Fault	Possible Cause	Remedy
Unusual noises, the implement rattles.	The motor screws, its fixture or the blade shafts are loose.	Tighten bolts. Contact specialist workshop / service centre.

Fault	Possible Cause	Remedy
Erratic running, the implement vibrates strongly.	Blade shaft damaged (out-of-balance), fixture at the bearings loose.	Retighten the bearing screws. Have damaged parts replaced by the specialised workshop / service station.
The blade shaft does not rotate.	Driving belt defective.	Contact specialist workshop / service centre.
	Driving belt slips.	Readjust the belt tension.
Motor does not start.	Start button not pressed in.	Press start button.
	Primer was not operated when starting the motor. No fuel, fuel tank empty.	Press the primer several times (see Putting your Lawnmower into Operation).
	Spark plug defective or fuel tank empty.	Clean spark plug and / or fill the fuel tank.
Motor starts for a short time then suddenly stops with a loud bang.	Cylinders, pistons and bearing of crankshaft have seized. No motor oil in crankcase.	Motor overhaul at specialist workshop required.

11. Instructions for correct use, safety instructions



Check each time you use the equipment

Inspect the equipment each time before you use it. Do not use the equipment if safety devices (switch handle, safety covers) and / or if the cutting device is damaged or worn. Never disable safety devices.

Check the work area before starting work. Remove any foreign bodies present (e.g. stones, branches or bones). Check for foreign bodies whilst working.

Always wear sturdy shoes and long trousers when working. Never work barefoot or when wearing only light sandals.

Warning! petrol is extremely inflammable. Only keep petrol in the container provided for the purpose. Always fill the tank outdoors and do not smoke when filling the tank with petrol. Fill up with petrol before starting the engine. Stop the engine before topping up.

Never open the tank cap or top up with petrol whilst the engine is running or the equipment is hot.

For safety reasons, do not attempt to start the engine if the petrol has overflowed. Instead, remove the equipment from the area contaminated with petrol. Do not make any attempt whatsoever to start the engine until all the petrol vapours have evaporated.

For safety reasons, the petrol tank and tank cap must be replaced if damaged.

Always replace damaged exhaust components.

Check the cutting tools regularly for damage and have them repaired correctly if necessary.

Only have cutting tools replaced by Brill Service or your authorised specialist dealer.



Use / Responsibility

Make sure that there are no other people (especially children) or animals within or near the working area.

Powered equipment can cause serious injuries! You are responsible for safety in the area where you are working. Never start the equipment whilst tilted – risk of injury!

Always use the equipment solely for the purpose described in the operating instructions.

Never permit the combustion engine to run in enclosed spaces where dangerous exhaust gases can collect.

Only use this unit in daylight or when the area where you are working is lit by ample artificial lighting.

Ensure that you are standing safely and on firm ground, even on a slope.

Be careful if you change direction on a slope, turn the machine round or draw it towards you.

Be careful if you are going backwards, risk of stumbling!

Work at an angle to the slope, never upwards and downwards.

Do not work on excessively steep slopes.

Only push the equipment at walking pace.

Turn the engine off if the equipment has to be tilted when transporting it over surfaces other than grass and if you are transporting the equipment backwards and forwards to the work area.

Never use the machine with damaged protective devices or without protective devices.

Never change the basic settings of the machine or rev the engine too hard.

Disconnect all the cutting tools and drives before you start the engine.

When starting or operating the starter switch take care as stipulated by the manufacturer's instructions. Ensure that your feet are far enough away from the cutting tool.

When starting or switching on the engine, the machine should not be tilted unless the machine has to be raised during the process. In this case only tilt it as far as absolutely necessary and only raise the side away from you.

Do not start the engine when you are standing in front of the discharge duct.

Keep your fingers and feet away from the cutting tool!

Never lift or carry a machine with the engine running.

Each time you have to work on the machine or leave it or top it up, always switch off the engine.

If you strike an obstacle when working, please disable the machine. Remove the spark plug. Remove the obstacle, check the

equipment for any damage and have it repaired if necessary.

If the equipment begins to vibrate strongly, remove the spark plug and ascertain the cause.



Taking a Break

Never leave the equipment unattended. If you stop work, switch the machine off and remove the spark plug.

If you stop work to go to a different work area, it is essential to turn the equipment off and remove the spark plug.



Beware of Environmental Influences

Never use the equipment in the rain or in damp, wet conditions.

Comply with local quiet periods in your community!

As a user of the appliance, you are responsible for Third parties in your range of action.

Warranty

The manufacturer warrants its products for exclusively non-commercial use for a period of 24 months from the date of original purchase.

This warranty does not affect statutory warranty claims. The warranty covers all substantial faults of the product, which are caused by defects in material and workmanship. If a product exhibits such a defect we will, at our option, repair or replace it without cost for parts and labour provided the following requirements are fulfilled:

- The product must have been sold to the customer in a legally correct way.
- The original receipt with the customer's address, date of purchase, model and product designation is presented as proof of purchase. The product must have been purchased within the EC.

- The product was handled properly and according to the recommendations in the operating instructions. It is essential that the product has been maintained and cleaned according to the information in the operating instructions. No attempt to disassemble or repair the product has been made by either the buyer or an unauthorised third party.
- It must be ensured that only original replacement parts and original accessories approved by the manufacturer are used. There may be an increased risk of consequential damage and accidents if non-original parts or non-original accessories are used. This warranty does not cover consequential damages.
- The product must be either taken directly or sent with postage paid to an authorised service centre.

The original receipt must be sent with the product.

- The warranty does not cover damage from misuse, abuse, use of unsuitable, non-original or unauthorised interchangeable parts, replacement parts or accessories, as well as improper maintenance and cleaning.

The products contain various components that are subject to normal or use-related wear. The warranty does not extend to these wearing parts.

In particular the following components relating to this product are excluded:

Blades / blade bar / drive belt / care roller / blade roller / lower blade / cutting plate / cutting line / cutting head cover /

saw blade / nickel-cadmium-cell (battery) / brush / aerator cylinder.

The manufacturer warranty does not affect existing warranty

claims between the customer and the dealer / seller.

GB

F

4. Informations sur le mode d'emploi

Veillez lire attentivement le mode d'emploi en respectant tous les conseils ainsi que les prescriptions de sécurité en annexe. Utilisez ce mode d'emploi pour vous familiariser avec l'appareil, les éléments de réglage et son exploitation conformément ainsi qu'avec les prescriptions de sécurité.



Attention ! N'autorisez jamais des enfants ou des personnes n'ayant pas lu ce mode d'emploi à utiliser cet appareil.

Certaines dispositions légales peuvent prévoir un âge d'utilisation minimum.

N'oubliez pas que le conducteur de la machine ou l'utilisateur est responsable des accidents impliquant des tiers ou de leur propriété.

Conservez précieusement ce mode d'emploi.

5. Utilisation conforme

Le verticuteur Brill est conçu pour le traitement de surfaces de gazon et herbes au jardin privé de la maison et pour les loisirs et non pour l'utilisation commerciale dans des établissements publics, des parcs, des terrains de sport et dans l'agriculture et foresterie.

Le respect du mode d'emploi fourni par Brill est indispensable pour une mise en œuvre correcte de l'appareil. Le manuel contient aussi des informations sur les conditions d'exploitation, de maintenance et d'entretien.



Attention! Par raison de risque de blessures, ne pas utiliser l'appareil comme moto-bèche et pour égaliser des déformations du sol, comme des taupinières.

6. Montage

Contrôle d'exhaustivité :

Le carton d'emballage contient les pièces suivantes :

- Scarificateur à essence complet
- Clé pour bougies d'allumage
- Mode d'emploi

Montage du système de guidage

Le verticuteur Brill est complètement prémonté dans l'emballage. Retirez l'appareil de son emballage, dépliez les tiges de guidage pliées de forme Z et fixez en

vissant la poignée de serrage à longeron (figure A Pos. 1).

Encliquez les tiges de guidage à la hauteur souhaitée et vissez-les bien avec la poignée de serrage articulée (figure A Pos. 2)



Attention ! Veillez à ne pas coincer les câbles et les Bowden (figure A Pos. 8).

Accrocher le cordon du starter

Tirer sur la poignée du starter (figure B Pos. 11) au niveau du moteur et accrocher le cordon du starter, par le bas, dans la fixation prévue sur le guidon (figure B).

Respect de l'environnement, dépollution



L'emballage a été fabriqué avec matériaux recyclables. Débarrassez-vous de l'emballage en respectant la réglementation.

7. Mise en service

Avant l'utilisation vous devez chaque fois vérifier si les outils de découpage, boulons de fixation et l'unité entière de découpage sont usés ou endommagés. Pour éviter

un défaut d'équilibrage, il faut remplacer un outil usé ou défectueux (voir: Entretien et rangement).

Verticutez uniquement à la lumière du jour ou avec un bon éclairage

artificiel. Évitez, si possible, d'utiliser l'appareil quand l'herbe est mouillée. Veillez toujours que vous ayez une position stable et sûre sur des pentes du terrain.

Ne faites rouler la machine qu'à vitesse au pas. Faites attention extrême quand vous retournez le verticuteur ou quand vous le tirez vers vous-même. Arrêtez l'outil de découpage s'il faut basculer le verticuteur pour le transporter sur d'autres surfaces que de l'herbe et si vous le déplacez hors de la surface à traiter et vers des surfaces à traiter.

N'utilisez jamais de verticuteur si les équipements de sécurité ou les grilles de protection sont défectueux ou si les installations rapportées manquent de blessures, ou des tôles de chicane et/ou des dispositifs collecteurs d'herbe.

Attention! Il est interdit de démonter ou ponter les équipements de sécurité rapportés sur l'appareil par le fabricant, sinon danger de blessures, ou l'appareil ne s'arrête plus automatiquement.

Tenez vos mains et pieds loin du boîtier intérieur et de l'éjecteur d'herbe pendant que le moteur marche.

Pendant le verticutage, il faut toujours porter des chaussures solides et des pantalons longs. Ne verticutez pas à pieds nus ou portant des sandales légères.

Ne modifiez pas le réglage du moteur et ne le faites pas tourner trop vite.

Attention! A la livraison, le carter du moteur ne contient pas d'huile. Veuillez ainsi impérativement remplir le carter d'huile de moteur 10 W 30 avant la première mise en marche. Pour ceci, placer l'appareil à l'horizontale et nettoyer le pourtour de

l'orifice de remplissage d'huile. (Veuillez suivre les instructions du fabricant du moteur. Les instructions de service originales sont ci-jointes.)

Contrôler le niveau d'huile avant chaque mise en marche.

Nous conseillons d'utiliser de l'essence normale comme carburant.

Attention! L'essence est une matière hautement inflammable. Ne stockez l'essence que dans les réservoirs prévus à cet effet. Ajoutez de l'essence seulement à l'extérieur et ne fumez pas pendant le remplissage. Faites le plein d'essence avant le démarrage du moteur. Pendant la marche du moteur ou quand la tondeuse présente une haute température, il est interdit d'ouvrir le bouchon du réservoir ou d'ajouter de l'essence. Si l'essence a débordé, n'essayez pas de démarrer le moteur. Enlevez dans ce cas l'appareil de la surface sur laquelle l'essence s'est répandue. Evitez tout essai d'allumage jusqu'à ce que les vapeurs d'essence se soient dissipées. Videz le réservoir seulement à l'extérieur si une telle opération est nécessaire. Remplacez par mesure de sécurité les éléments de fermeture du réservoir à essence ou d'autres réservoirs en cas d'endommagement.

Pour écarter tout risque d'incendie, veillez à ce que le moteur / le système d'échappement et la zone autour du réservoir à essence soit exempts d'herbe, de feuilles ou de graisse qui sort (huile).

7.2 Réglage de la profondeur de travail

Attention! N'ajuster la profondeur de travail que lorsque le moteur est arrêté.

Attention! La profondeur de travail est pré réglée par Brill et ne devrait être ajustée qu'avec précaution, étant donné qu'une pénétration trop profonde dans le sol peut causer des dommages en conséquence d'une surcharge de l'appareil. Correct: profondeur de verticutage < 3 mm.

Il faut adapter chaque fois la profondeur de travail aux conditions de l'herbe et du sol.

La profondeur de travail peut être ajustée en continu à l'aide du volant (figure C Pos. 7). La profondeur réglée dépend de l'usure du couteau et peut être lue depuis l'affichage (figure C). Dans ce but, débranchez l'appareil et mettez-le sur la position D (Drive) en utilisant le levier (figure B Pos. 3).

Vous pouvez ajuster la profondeur de travail après avoir fréquemment utilisé l'appareil étant donné l'usure de la lame.

Conseil: Débranchez la fiche de bougie ! Il faut toujours vérifier et ajuster le réglage sur un terrain lisse, lors de la position D (figure B) du levier de commande les pointes des lames doivent faire légèrement contact au sol. Si le gazon est bien entretenu et plat, on peut ajouter, à l'aide du volant (figure C Pos. 7) un quart de rotation en direction +.

Conseil: Réduisez la profondeur de travail à l'aide du volant (figure C Pos. 7) en direction -.

Attention! N'ajuster la profondeur de travail que lorsque le moteur est arrêté.

Utilisation

Profondeur de travail

gazon bien entretenu, sans pierres, sol mou

ajuster à niveau du sol

sol pierreux, non entretenu

ajuster à niveau du sol, lors de danger de coup de pierres, ajuster une petite profondeur de travail

surface non entretenue, fortement couverte de mousse

commencer par une petite profondeur de travail

7.3 Démarrage

Démarrez ou activez l'interrupteur de démarrage avec précaution, conformément aux instructions du fabricant. Veillez à une distance suffisante de vos pieds à l'outil de découpage. Mettre le verticuteur sur une surface plate du gazon.

Contrôlez le terrain où vous utilisez la machine, et enlevez tous les objets qui pourraient être pris et projetés.

Si l'outil de coupe est bloqué par un corps étranger ou si le moteur est surchargé, relâchez la poignée de sécurité ; le moteur s'arrête tout seul. Enlevez si nécessaire le corps étranger.

 **Attention! Lors du branchement du moteur, il ne faut pas basculer le verticuteur, sauf s'il faut lever le verticuteur lors de ce manœuvre. Dans ce cas, basculez-le seulement jusqu'au degré absolument nécessaire, et ne levez que le côté opposé à l'utilisateur.**

Avant de démarrer, réglez le levier de commande (figure B Pos. 3) sur P (Park).

Pour démarrer un moteur froid, appuyez 5 fois sur le Primer (figure D Pos. 14). Cette procédure n'est pas nécessaire si le moteur est chaud. Appuyez sur le bouton de démarrage (figure B Pos. 9) et tirez la barre de sécurité (figure B Pos. 6) vers le guidon avec l'autre main, relâchez le bouton de démarrage et tirez sur le starter (figure B Pos. 11) afin de mettre le moteur en marche. Tenez bien la barre de sécurité sur le guidon.

Retenez le verticuteur lorsque vous commutez le rouleau sur position de travail.

Poussez le levier de commande (figure B Pos. 3) vers l'avant sur la position **D (Drive)**, le rouleau du verticuteur se tourne sur position de travail.

 **Attention! Le verticuteur roule vers l'avant.**

Pour déconnecter la position de travail, tirez le levier de commande (figure B Pos. 3) retour sur la pos. P (Park). Le rouleau du verticuteur n'est pas activé.

 **Attention ! Ne faites pas tourner le moteur dans un local fermé. Risque d'intoxication par formation de monoxyde de carbone !**

N'approchez jamais les mains ou les pieds de pièces en rotation et ne les placez pas non plus en dessous de telles pièces. Tenez-vous toujours à l'écart de l'orifice d'éjection.

7.4 Mise hors service

Pour arrêter le moteur, relâchez l'étrier de sûreté (figure B Pos. 6).

 **Attention! L'outil de découpage marche par inertie!**

Pour transporter et entreposer le verticuteur, réglez le levier de commande (figure B Pos. 3) sur la position P (Park) pour que les lames ne fassent pas contact avec le sol.

8. Conseil pour verticuter correctement

Verticuter, ceci signifie l'action d'aérer, nettoyer et défeutrer le gazon pour qu'il puisse ne nouveau pleinement absorber les engrais, l'eau et l'air (oxygène). Le verticutage permet d'enlever le feutre nuisible dans le gazon ainsi que la mousse et des mauvaises herbes à croissance plane et d'ameublir la couche végétale incrustée du gazon. Le gazon peut respirer de nouveau.

Généralement, on peut verticuter pendant toute la période de croissance. Normalement on verticute une ou deux fois pendant la période de découpage, selon le temps environ en avril et septembre. **Le sol du gazon doit être sec pour ce faire.**

Vous coupez d'abord le gazon à une hauteur environ de 3 cm. Après le verticutage vous balayez immédiatement la pelouse et tondez de nouveau au réglage de hauteur identique.

Il est très important de puis épandre d'engrais et arroser le gazon.

La hauteur de verticutage doit être ajustée de manière que les lames justement effleurent la couche végétale. Il faut pourtant absolument éviter tout creusement profond des lames dans la terre. Roulez, pendant le verticutage, uniquement le long d'une ligne, non en croix ou en diagonale.

Légèrement retenir l'appareil lors du verticutage et le mener au-dessus du gazon à vitesse au pas normal.

Pendant le verticutage il ne faut pas retirer un appareil en marche

Pour faire demi-tour au bout d'un chemin, désactiver la position de travail, tourner l'appareil et réactivez la position de travail.

Ne jamais lever ou porter un verticuteur pendant que le moteur marche!

Veillez éteindre le moteur et retirez la cosse de bougie si un corps étranger est touché. Recherchez des endommagements sur le verticuteur et faites les réparations nécessaires avant de démarrer le verticuteur de nouveau et travailler avec lui; si le verticuteur commence à vibrer anormalement il faut tout de suite le contrôler.

Sur des flancs de coteau et des pentes, il faut procéder avec précaution particulière.

Conseil:
Sur des flancs de coteau, posez le chemin de coupe transversalement par rapport à la pente. Vous pouvez éviter que l'appareil commence à glisser en maintenant une légère position oblique vers le haut. Ne verticuter pas sur des pentes fortes et procédez particulièrement attentivement lorsque vous changez de sens de roulement sur la pente. Il faut toujours respecter la distance de sécurité

étant donnée par les tiges de guidage.

Nettoyez le fond de l'appareil régulièrement. Il faut enlever toute incrustation. Des incrustations alourdissent l'action de démarrage, altèrent la qualité de coupe et l'éjection.

Veillez éteindre le moteur et retirez la cosse de bougie si vous vous éloignez de l'appareil.

Verticutage sans panier collecteur

Grâce à la haute portée d'éjection arrière, le feutre de gazon est uniformément posé sur la pelouse pendant le verticutage sans panier collecteur.

Verticutage avec panier collecteur (panier collecteur disponible comme accessoire)

Lorsque du feutre de gazon est laissé sur la pelouse pendant le travail, il faut vider le panier collecteur.



Attention! Avant de détacher le panier collecteur, débrancher le moteur et attendez que l'outil de coupe s'arrête complètement.

Pour enlever le panier collecteur, relâchez l'étrier de sûreté (figure B Pos. 6), le moteur se coupe. Le panier collecteur peut être détaché avec une seule main par la poignée.

Conseil:

Pour assurer un bon résultat de remplissage, vous devriez nettoyer le panier collecteur et notamment la grille d'air après l'utilisation.



Attention! Ne pas retirer des incrustations dans le boîtier avec la main ou avec les pieds, mais en utilisant des aides comme une brosse ou une balayette.

Suspendre le panier collecteur aux appuis prévus après le vidage.



Attention! Ne suspendre le panier collecteur lorsque le moteur est coupé et l'outil de coupe en arrêt.

9. Entretien et rangement

Un contrôle régulier (calage des raccords vissés, fissures, endommagement) et le remplacement des pièces abîmées ou usées préviennent des accidents et des défaillances.

Par mesure de sécurité, les réparations ont seulement le droit d'être effectuées par des spécialistes agréés.



Attention ! Retirer la clé de contact avant tout travail d'entretien ! Risque de blessure !

Changez les silencieux défectueux. Remplacez par mesure de sécurité les pièces usées ou endommagées.

En raison des risques de dommages corporels et matériels, ne nettoyer en aucun cas l'appareil à l'eau courante et surtout pas sous haute pression.

Rangez l'appareil dans un endroit sec, protégé contre le gel. Le lieu de rangement doit être inaccessible aux enfants.

Ne pas faire basculer l'appareil sur le côté des bougies ou du carburateur.

N'utilisez jamais des pièces de rechange ou accessoires non prévus par le fabricant.

Maintenance

L'entretien comprend tous les travaux qui permettent de maintenir l'appareil en bon état.

Les travaux d'entretien sont à effectuer régulièrement par un poste de dépannage autorisé par le fabricant ou bien par un atelier spécialisé autorisé.

Pour les travaux d'entretien, tels que le nettoyage des bougies, du filtre à air etc., veuillez suivre les instructions du fabricant du moteur. Les instructions de service originales sont ci-jointes.

Vidange



Attention ! Effectuez toujours la vidange quand le moteur est chaud et avec un réservoir vide fermé.

La première vidange doit être effectuée au bout de 5 heures de service. Ensuite, une vidange n'est nécessaire que toutes les 50 heures de service. Au cas où les 50 heures de service ne seraient pas atteintes au bout d'un an, veuillez absolument procéder à la vidange en fin de saison. Pour ceci, veuillez ouvrir l'orifice de remplissage d'huile et faire basculer l'appareil

pour faire couler l'huile usée dans un bac récupérateur. Éliminer l'huile usée conformément aux dispositions locales. Remettre l'appareil debout et le remplir d'huile de moteur 10 W 30.



Attention ! Laisser impérativement refroidir le moteur, car les surfaces du moteur sont brûlantes.

Service sur le moteur

Afin d'assurer que le moteur marche sans problèmes, nous vous conseillons de faire contrôler votre appareil tous les 2 - 3 ans par un atelier autorisé sous contrat (réglage des valves etc.).

Entretien

Il est plus facile d'éliminer les salissures et les restes d'herbes directement après le travail. Retirer la cosse de bougie, faire basculer l'appareil mais pas sur le côté des bougies ou du carburateur. Le nettoyer à l'aide d'une brosse ou d'une balayette.

Rangement



Attention ! Laissez le moteur refroidir avant de porter l'appareil et de le ranger dans des

pièces fermées. Ne laissez jamais votre appareil avec son réservoir plein d'essence dans un bâtiment où des vapeurs d'essence pourraient entrer en contact avec du feu ou des étincelles.

Pour gagner de la place, il est possible de plier les barres du guidon. Placez le levier de commande (figure B Pos. 3) sur la position P

(Park) pour empêcher les couteaux de toucher le sol. Débloquez les poignées de serrage du guidon (figure A Pos. 1) et les poignées d'articulation (figure A Pos. 2) jusqu'à ce que vous puissiez plier le guidon comme l'indique le (figure E).



Attention ! Lorsque vous pliez les barres, veillez à ne

tordre ni le cordon ni les câbles d'actionnement !

Consignes pour un rangement prolongé (hiver)

(Veuillez suivre les instructions du fabricant du moteur. Les instructions de service originales sont ci-jointes.)

10. Dépannage

Généralités

Les incidents se produisent en général seulement quand l'appareil n'est pas traité, entretenu et maintenu correctement. Le tableau ci-après renferme les incidents les plus courants et propose des solutions. Si les incidents ne peuvent être résolus, il est nécessaire de contacter le point de service après-vente le proche agréé par le fabricant ou le revendeur agréé.



Attention ! Les réparations qui exigent des connaissances particulières sont réservées à un spécialiste agréé.



Attention ! Par mesure de sécurité, utilisez seulement les pièces originales du fabricant ou les pièces agréées par le fabricant.

Nous signalons expressément que la loi sur la responsabilité produit

ne nous oblige pas à couvrir les dommages causés par nos appareils dans la mesure où ces dommages résultent d'une réparation incorrecte, en cas d'utilisation de pièces non originales ou non agréées par le fabricant et de réparation non effectuée par le service après-vente autorisé du fabricant ou un spécialiste autorisé. Il en va de même pour les pièces complémentaires et accessoires.

Problème	Cause possible	Remède
Bruits anormaux, claquements sur l'appareil.	Des vis du moteur, des vis de sa fixation ou de l'arbre à lame sont lâches.	Resserrer les vis. S'adresser à un atelier/point SAV.
Marche irrégulière, forte vibration de l'appareil.	Arbre de lame défectueuse (balourd), fixation non serrée sur les points d'appui.	Serrer les vis sur les points d'appui. Faire remplacer des pièces défectueuses par le spécialiste / centre de service.
Rouleau à lames ne se tourne pas.	Courroie d'entraînement défectueuse.	S'adresser à un atelier / point SAV.
	La courroie d'entraînement glisse.	Retendre la courroie.
Le moteur ne démarre pas.	Bouton de démarrage non actionné.	Appuyer sur le bouton de démarrage.
	Primer non actionné avant le démarrage. Pas d'essence, réservoir vide.	Appuyer plusieurs fois sur Primer (voir, mise en service).
	Bougie d'allumage défectueuse ou réservoir vide.	Nettoyer ou remplacer la bougie d'allumage. Ajouter de l'essence.
Le moteur démarre brièvement mais s'arrête brusquement avec un grand bruit.	Cylindre, piston et palier du vilebrequin grippés. Pas d'huile moteur dans le carter du vilebrequin.	Faire réviser le moteur par un atelier spécialisé.

11. Conseils de sécurité et précautions d'emploi



Contrôle avant et après chaque usage

Effectuez un contrôle visuel de l'appareil avant chaque utilisation. Ne mettez pas l'appareil en service si des dispositifs de sécurité (tige de commande, couvercles) et/ou le système de coupe sont endommagés ou usés. Ne désactivez jamais les dispositifs de sécurité.

Inspectez la surface à tondre avant le début du travail. Enlevez les corps étrangers (par ex. pierres, branches ou os). Faites attention aux corps étrangers durant le travail.

Portez toujours des chaussures robustes et un pantalon long pendant le travail. Ne travaillez jamais pieds nus ou en sandales légères.

Avertissement ! L'essence est hautement inflammable. Conservez l'essence seulement dans le récipient prévu à cet effet. Faites seulement le plein à l'extérieur et ne fumez pas durant le remplissage. Si vous ajoutez de l'essence, faites-le avant le démarrage du moteur. Coupez le moteur avant de refaire le plein.

Pendant la marche du moteur ou quand l'appareil est chaud, il est interdit d'ouvrir le bouchon du réservoir ou d'ajouter de l'essence.

En cas de débordement d'essence, n'essayez pas de mettre le moteur en marche. Enlevez l'appareil de l'endroit souillé par l'essence. Évitez tout démarrage avant la dissipation des vapeurs d'essence.

Par mesure de sécurité, vous devez remplacer le réservoir à essence et le bouchon en cas d'endommagement.

Remplacez les pots d'échappement endommagés.

Contrôlez régulièrement les outils de coupe et veillez à une remise en état correcte si nécessaire.

Confiez exclusivement le remplacement des outils de coupe au service après-vente Brill ou au revendeur agréé.

Traduction du mode d'emploi original



Utilisation / Responsabilité

Assurez-vous qu'aucune autre personne (notamment des enfants) et qu'aucun animal ne se trouvent à proximité de la zone de travail.

L'appareil peut causer des blessures graves ! Vous êtes responsable de la sécurité dans la zone de travail. Ne démarrez jamais l'appareil quand il est renversé – risque de blessures !

Employez exclusivement l'appareil selon le domaine d'application défini dans le mode d'emploi.

Ne mettez pas le moteur à combustion en marche dans des locaux fermés où des gaz d'échappement dangereux peuvent se former.

Travaillez avec cet appareil toujours en lumière du jour ou avec un éclairage artificiel suffisant.

Veillez toujours à une position sûre et stable en pente.

Soyez prudent quand vous changez de direction de travail en pente, tournez l'appareil ou le rapprochez de vous.

Attention lorsque vous marchez à reculons, risque de trébuchement !

Travaillez transversalement à la pente, ne jamais vers le haut ou le bas.

Ne travaillez pas sur des pentes extrêmement fortes.

Conduisez l'appareil seulement en marchant.

Arrêtez le moteur si vous devez incliner l'appareil pour le transporter sur des surfaces autres que de l'herbe et si vous l'amenez à ou l'éloignez de la surface de travail.

N'utilisez jamais l'appareil avec des dispositifs de sécurité endommagés ou non installés.

Ne modifiez pas le réglage de base du moteur et ne le faites pas tourner trop vite.

Avant de démarrer le moteur, découpez tous les outils de coupe et entraînements.

Démarez ou actionnez le démarreur avec précautions, suivant les instructions du fabricant. Gardez les pieds à bonne distance de l'outil de coupe.

Ne basculez pas l'appareil au démarrage ou au lancement du moteur sauf si vous devez le soulever pendant cette opération. Dans ce cas, ne l'inclinez pas plus que nécessaire et soulevez seulement la partie éloignée de vous.

Ne démarrez pas le moteur quand vous vous trouvez devant le canal d'éjection.

N'approchez pas les doigts ou les pieds de l'outil de coupe !

Ne soulevez et ne portez jamais l'appareil quand le moteur tourne.

Arrêtez le moteur avant tous travaux sur l'appareil, avant de le quitter et avant de faire le plein.

Si vous rencontrez un obstacle pendant le travail, éteignez l'appareil et débranchez la fiche bougie. Enlevez l'obstacle. Contrôlez l'appareil et faites-le réparer si nécessaire.

Débranchez la fiche bougie si l'appareil se met à vibrer fortement et déterminez l'origine du problème.



Interruption du travail

Ne laissez jamais l'appareil sans surveillance. Si vous interrompez le travail, débranchez la fiche bougie et rangez l'appareil en un lieu sûr.

Si vous interrompez le travail pour vous rendre ailleurs, éteignez l'appareil et débranchez la fiche bougie.



Respectez les prescriptions environnementales

Respectez les heures de repos locales !

En tant qu'utilisateur de l'appareil, vous serez responsable contre des tiers à l'intérieur de votre zone d'action.

N'utilisez pas l'appareil quand il pleut ou dans un environnement humide.

F

NL

Garantie

Le fabricant accorde sur ses produits exclusivement destinés à un usage privé une garantie de 24 mois (à compter de la date d'achat) qui n'affecte pas les dispositions légales. La garantie s'applique à tous les défauts majeurs tenant d'une manière démontrable à des vices de matériau ou de fabrication. Elle entraîne à la discrétion du fabricant la livraison d'un produit de remplacement intact ou la réparation gratuite du produit défectueux dans les conditions suivantes :

- Lors du transfert des risques, le produit a été remis sans vices juridiques.
- Un bon d'achat original avec l'adresse de l'acheteur, la date d'achat, la désignation et le modèle du produit est joint. Le lieu d'achat se situe dans l'UE.
- Le produit a été traité de façon conforme, suivant les instructions d'emploi. Le respect des condi-

gnes d'entretien et de nettoyage contenues dans le mode d'emploi est obligatoire. Ni l'acquéreur ni un tiers non agréé n'ont tenté de désassembler ou de réparer le produit.

- Il est garanti que seuls des pièces de rechange et accessoires originaux ou des pièces homologuées par le fabricant sont utilisés. En cas d'utilisation de pièces ou d'accessoires non originaux, il est impossible d'exclure des dommages consécutifs et des risques d'accidents accrus. Ces dommages ne sont pas couverts par la garantie.
- Le produit doit être remis directement ou envoyé suffisamment affranchi à un point de service après-vente autorisé. Le bon d'achat original doit être joint au produit.
- Les dommages résultant d'erreurs de manipulation, d'un usage non conforme, de pièces de

rechange, de remplacement et d'accessoires non originaux ou non homologués et d'une maintenance / d'un entretien inadéquat ne peuvent faire l'objet d'une garantie.

Les produits renferment des éléments qui s'usent au fil de l'utilisation, du temps. Ces pièces ne sont pas couvertes par la garantie.

Selon le produit, les pièces d'usure suivantes en sont exclues :
Lame / barre de coupe / courroie d'entraînement / rouleau aérateur / cylindre de coupe / contre-lame / plaque de coupe / fil de coupe / couvercle de tête de coupe / scie / batterie nickel-cadmium / brosse / rouleau d'aération.

Cette garantie de fabricant n'affecte pas les droits de garantie à l'égard du distributeur / revendeur.

4. Aanwijzingen bij de gebruiksaanwijzing

Lees de gebruiksaanwijzing a.u.b. zorgvuldig door en neem de aanwijzingen, evenals de bijgevoegde veiligheidswenken in acht. Met behulp van deze gebruiksaanwijzing kunt u zich vertrouwd maken met het apparaat, de instelbare delen en het correcte gebruik, evenals met de veiligheidswenken.



Opgelet! Laat nooit kinderen of andere personen die deze gebruiksaanwijzing niet kennen dit apparaat gebruiken.

Plaatselijke voorschriften kunnen de minimumleeftijd van de gebruiker voorschrijven.

Denk eraan dat de persoon die machine gebruikt verantwoordelijk is voor ongevallen met andere personen of met hun eigendom.

Bewaar deze gebruiksaanwijzing zorgvuldig.

5. Gebruik volgens de voorschriften

De Brill verticuteermachine is bestemd voor het bewerken van gazons en grasvlaktes in private huis- en hobbytuinen en is niet geschikt voor industrieel gebruik,

voor gebruik op openbare plaatsen, parken, sportterreinen, aan wegen en in de land- en bosbouw.

Het aanhouden van de door Brill bijgevoegde gebruiksaanwijzing is een vereiste voor het correcte gebruik van het apparaat. De gebruiksaanwijzing bevat bepalingen

gen t. a. v. gebruik, onderhoud en reparatie.

 **Opgelet! Omwille van het verwondingsgevaar mag het apparaat niet gebruikt worden**

als motorhakkrees of om bodemoneffenheden, zoals molshopen, te egaliseren.

NL

6. Montage

Controle volledigheid:

De doos bevat de volgende onderdelen:

- Benzine – verticuteermachine compleet
- Bougiesleutel
- Gebruiksaanwijzing

Montage van de geleidingsstangen

De Brill verticuteermachine is compleet voorgemonteerd verpakt. Neem het apparaat uit de verpakking, klap de Z-vormige, ineen-

geklapte duwstang uit elkaar en schroef het handvat vast (Afb. A Pos. 1).

Klik de duwstang op de gewenste hoogte vast en schroef ze met de scharnierspangreep rechts en links goed vast (Afb. A Pos. 2).

 **Opgelet! Let erop dat u de snoeren en de bowdenkabels niet vastklemt (Afb. A Pos. 8).**

Aanhaken van de startkabel

De startgreep (Afb. B Pos. 11) aan de motor uittrekken en de startkabel in de houder aan de duwboom volgens (Afb. B) langs onderen aanhaken.

Zorg voor het milieu, afvoer van afval



Het verpakkingsmateriaal is vervaardigd uit materiaal dat kan worden gerecycled.

Voer het verpakkingsmateriaal volgens de voorschriften af.

7. Ingebruikname

Vóór het gebruik moet steeds door een visuele controle nagegaan worden, of het snijgereedschap, de bevestigingsbouten en de volledige snijeenheid versleten of beschadigd zijn. Om een onbalans te vermijden, moet versleten of beschadigd snijgereedschap vervangen worden (zie: voorzorging, onderhoud en opslag).

Verticuteer enkel bij daglicht of bij een goede kunstmatige verlichting. Indien mogelijk moet het gebruik van het apparaat op nat gras vermeden worden. Let steeds op een goede en veilige stand op hellingen.

Rijd steeds enkel stapvoets met de machine. Wees bijzonder voorzichtig, wanneer u de verticuteermachine omdraait of naar u toe trekt. Zet het snijgereedschap stil, wanneer de verticuteermachine een beetje moet gekanteld worden voor het transport over andere vlaktes dan gras en wanneer de verticuteermachine van en naar de te bewerken oppervlakte gebracht wordt.

Gebruik de verticuteermachine nooit met beschadigde veiligheidsvoorzieningen of veiligheidsroosters of

zonder gemonteerde veiligheidsvoorzieningen, bijv. stootplaten en / of grasopvangvoorzieningen.

 **Opgelet! De door de fabrikant aan het apparaat geïnstalleerde veiligheidsvoorzieningen mogen niet verwijderd of overbrugd worden, omdat anders verwondingsgevaar bestaat en het apparaat niet meer automatisch uitschakelt.**

Houd bij lopende motor handen en voeten weg van de binnenbehuizing en de grasuitvoer.

Tijdens het verticuteren moeten steeds vast schoeisel en een lange broek gedragen worden. Verticuteer niet blootvoets of in lichte sandalen.

Verander niet de regelaarinstelling van de motor en forceer deze niet.

 **Opgelet! De motor wordt zonder olie in de krukast geleverd. Vul daarom vóór de ingebruikname in ieder geval de krukast van de motor met motorolie 10 W 30. Plaats het apparaat daartoe horizontaal en reinig het bereik rondom de olievlopening.**

(Respecteer a. u. b. de aanwijzingen van de motorfabrikant.

De originele bedieningshandleiding is bijgevoegd.)

Het oliepeil in de motor vóór het werken steeds controleren.

Als brandstof wordt normale benzine aanbevolen.



Opgelet! Benzine is zeer brandbaar. Bewaar benzine alleen in de daarvoor voorziene containers. Tank alleen buitenshuis en rook niet tijdens het vullen. Benzine moet bijgevoerd worden voordat de motor wordt gestart. Als de motor loopt of bij hete machine mag de tankafsluiting niet geopend of benzine bijgevoerd worden. Als er benzine gemorst is, mag de motor niet gestart worden. Haal in plaats daarvan de machine weg van de plaats waar benzine is gemorst. Probeer pas weer te starten als de benzinedampen zijn vervlogen. Als de tank leeg gemaakt moet worden, moet dat buitenshuis gebeuren. Uit veiligheidsoverwegingen moeten benzinetank- en andere tankafsluitingen bij beschadiging vervangen worden.

Houd om brandgevaar te voorkomen de motor / uitlaat en het gedeelte rondom de brandstoftank vrij van gras, bladeren of uitlopend vet (olie).

7.2 Instellen van de arbeidsdiepte



Opgelet! Arbeidsdiepte slechts instellen bij uitgeschakelde motor.



Opgelet! De arbeidsdiepte werd door Brill vooraf ingesteld en moet zeer voorzichtig bijgesteld worden, omdat een te diep indringen in de bodem schade aan het apparaat kan veroorzaken door overbelasting. Correcte verticuterdiepte < 3mm.

De arbeidsdiepte moet ingesteld worden naargelang de betreffende gras- en bodemomstandigheden.

De arbeidsdiepte kan d.m.v. het verstelbaar handwiel traploos versteld worden (Afb. C Pos. 7). De ingestelde arbeidsdiepte is afhankelijk van de slijtage van de messen en kan afgelezen worden op de indicatie (Afb. C). Hiervoor moet het apparaat uitgeschakeld worden en de bedieningshefboom (Afb. B Pos. 3) in positie D (Drive) geplaatst worden.

Na veelvuldig gebruik kan de arbeidsdiepte afhankelijk van de slijtage aan het mes bijgesteld worden.

Opmerking: Bougies eruit halen! De instelling moet steeds op een vlakke bodem gecontroleerd en ingesteld worden, bij de positie D (Afb. B) van de bedieningshefboom (Afb. B Pos. 3), moeten de mespunten de bodem lichtjes raken. Bij een goed onderhouden, vlak gazon kan d.m.v. het verstelbaar handwiel (Afb. C Pos. 7) nog een ¼ draaiing in de richting + toegevoegd worden.

Aanwijzing: Verminder de arbeidsdiepte d.m.v. het verstelbaar handwiel (Afb. C Pos. 7) in richting -.



Opgelet! Arbeidsdiepte slechts instellen bij uitgeschakelde motor.

Gebruik

Arbeidsdiepte

Goed onderhouden gazon, steenvrij, zachte bodem Instellen op bodernhoogte

Stenige, niet onderhouden bodem Instellen op bodernhoogte, bij steenslag geringere arbeidsdiepte instellen

Niet onderhouden oppervlakte met veel mos Beginnen met geringe arbeidsdiepte

7.3 Starten

Start of druk de aanzetschakelaar voorzichtig, volgens de aanwijzingen van de fabrikant. Let op voldoende afstand van de voeten tot het snijgereedschap. Plaats de verticuteermachine op een vlak gedeelte van het gazon.

Controleer het terrein waar de machine moet gebruikt worden en verwijder alle voorwerpen, die meegeleurd en weggeslingerd zouden kunnen worden.

Als het snijgereedschap door een vreemd voorwerp geblokkeerd wordt of de motor overbelast wordt, laat u de veiligheidsbeugel los; de motor wordt automatisch uitgeschakeld. Indien nodig het vreemde voorwerp weghalen.



Opgelet! Bij het inschakelen van de motor mag de verticuteermachine niet gekanteld worden, tenzij de verticuteermachine even moet opgeheven worden.

Kantel de machine in dit geval slechts zo ver als nodig en hef enkel de zijde die van de gebruiker is afgewend op.

Plaats voor het starten de bedieningshefboom (Afb. B Pos. 3) op P (Park).

Druk om een koude motor te starten 5 maal op de primer (Afb. D Pos. 14), dit is niet noodzakelijk bij een warme motor. Druk op de startknop (Afb. B Pos. 9), trek met de andere hand de veiligheidsbeugel (Afb. B Pos. 6) naar de duwboom, laat de startknop los en trek aan de startgreep (Afb. B Pos. 11) om de motor te starten. Houd de veiligheidsbeugel aan de duwboom vast.

Houd de verticuteermachine vast, wanneer u de verticuteerwals in de arbeidspositie schakelt.

Schuif de bedieningshefboom (Afb. B Pos. 3) naar voren in de positie D (Drive), de verticuteer-

wals wordt in arbeidspositie geschakeld.



Opgelet! Verticuteermachine loopt naar voren.

Trek om de arbeidspositie van de verticuteerwals uit te schakelen, de bedieningshefboom (Afb. B Pos. 3) terug in pos. P (Park). De verticuteerwals is niet in gebruik.



Opgelet! Motor niet in gesloten ruimte laten draaien. Vergiftigingsgevaar door koolmonoxidevorming!

Kom nooit met handen of voeten op of onder draaiende delen. Blijf altijd weg van de uitworpopening.

7.4 Uitschakelen

Laat om de motor uit te schakelen de veiligheidsbeugel los (Afb. B Pos. 6).



Opgelet! Het snijgereedschap loopt uit!

8. Aanwijzing voor het correcte verticuteren

Verticuteren betekent, het gazon verluchten, reinigen en vrij maken van vilt, opdat het gazon weer goed meststof en lucht (zuurstof) kan opnemen. Door het verticuteren wordt het schadelijke vilt, bovendien mos en laaggroeiend onkruid verwijderd en de verkorste grasnaaf losgewerkt. Het gazon kan weer ademen.

In principe kan gedurende de volledige vegetatieperiode geverticuteerd worden. Normaal gezien wordt 1 à 2 maal geverticuteerd tijdens de snijperiode, naargelang het weer ongeveer in april en september. **De gazonbodem moet hiervoor droog zijn.**

Snijd het gazon eerst op ongeveer 3 cm hoogte. Hark het gazon onmiddellijk na het verticuteren grondig en maai nogmaals in dezelfde hoogte-instelling.

Een aansluitende bemesting en irrigatie is zeer belangrijk.

De verticuteerhoogte moet zo ingesteld worden dat de messen de grasnaaf net inkepen. Een diep ingraven van de messen in de bodem, moet in ieder geval vermeden worden. Rijd bij het verticuteren slechts in één lijn, dus niet kruisgewijs of diagonaal.

! Luid het apparaat bij het verticuteren lichtjes tegen en rijd stapvoets over het gazon.

Bij het verticuteren het lopende apparaat niet terugtrekken.

Om aan het einde van een strook om te keren, schakelt u de arbeids-

positie uit, dan draait u het apparaat om een schakelt de arbeidspositie weer in.

Hef of draag de verticuteermachine nooit met een lopende motor.

Schakel de motor uit en trek de bougiestekker uit, wanneer een vreemd voorwerp getroffen werd. Zoek naar beschadigingen en voer de noodzakelijke herstellingen uit, voordat u opnieuw start en met de verticuteermachine werkt; indien de verticuteermachine ongewoon sterk begint te vibreren, moet onmiddellijk een controle uitgevoerd worden.

Wees voorzichtig aan taluds en hellingen.

Aanwijzing:
Aan hellingen moet de snijstrook dwars op de helling liggen. Door een lichte schuine stand naar boven kan het wegglijden van het apparaat vermeden worden. Verticuteer niet aan extreem steile hellingen en wees bijzonder voorzichtig, wanneer u de rijrichting aan de helling verandert. De door de duwstang voorziene veiligheidsafstand moet steeds in acht genomen worden.

De onderzijde van de behuizing moet regelmatig schoongemaakt worden. Afzettingen moeten verwijderd worden. Afzettingen maken de start moeilijker, beïnvloeden de snijkwaliteit en de uitvoer.

Schakel de motor uit, wanneer u het apparaat verlaat en trek de bougiestekker uit.

Verticuteren zonder grasopvangbak

Door het hoge achteruitworpgebied wordt bij het verticuteren zonder grasopvangbak het vilt gelijkmatig op het gazon verspreid.

Verticuteren met de opvangbak (De opvangbak is verkrijgbaar als toebehoor)

Zodra tijdens het werk vilt op het gazon blijft liggen, moet de opvangbak leeggemaakt worden.



Opgelet! Schakel de motor uit, voordat u de opvangbak verwijderd en wacht tot het snijgereedschap stil staat.

Om de opvangbak te ontnemen, de veiligheidsbeugel (Afb. B Pos. 6) loslaten, de motor schakelt uit. De opvangbak kan d.m.v. de handgreep met één hand ontnomen worden.

Aanwijzing:
Om een goed vulresultaat te verzekeren, moet u de opvangbak en vooral het luchtrooster na het gebruik reinigen.



Opgelet! Afzettingen in de behuizing niet met de hand of met de voeten verwijderen, maar met geschikte hulpmiddelen, zoals bijv. een borstel of handveger.

Haak de opvangbak na het eegmaken weer in de voorziene houders.



Opgelet! Haak de opvangbak enkel in bij een uitgeschakelde motor en bij stilstaand snijgereedschap.

9. Verzorging, onderhoud en opslag

Door regelmatige controle (of schroefverbindingen nog stevig

vast zitten, op scheuren, beschadigingen) en het vervangen van beschadigde of versleten onder-

delen worden ongevallen en apparaatuival voorkomen.

Vertaling van de originele gebruikershandleiding

Reparaties mogen uit veiligheidsgronden alleen door geautoriseerd vakpersoneel uitgevoerd worden.



Opgelet!! Vóór alle onderhoudswerkzaamheden de contactsleutel verwijderen!

Anders bestaat er gevaar op verwondingen!

Vervang defecte geluidsdempers. Vervang uit veiligheidsoverwegingen versleten of beschadigde onderdelen.

Reinig het apparaat omwille van het gevaar voor letsel en materiële schade niet onder stromend water en vooral niet met hoge druk.

Berg het apparaat op een droge, vorstvrije plaats op. De opbergingsplaats mag niet toegankelijk zijn voor kinderen.

Kantel de motor niet op de bougiezijde, resp. op de carburateurzijde.

Gebruik nooit reserveonderdelen en toebehoren die niet door de fabrikant zijn voorzien.

Verzorging

Het onderhoud omvat werken, die het apparaat in een perfecte bedrijfstoestand houden.

Laat uw apparaat regelmatig onderhouden in een door de fabrikant erkende serviceplaats of een erkende gespecialiseerde werkplaats.

Neem voor onderhoudswerken zoals het reinigen van de bougie, de luchtfilter, enz. a.u.b. de aanwijzingen van de motortabrikant in acht. De originele bedieningshandleiding is bijgevoegd.

Olie vervangen



Opgelet! Motorolie altijd bij warme motor en lege, gesloten tank vervangen.

De eerste verversing van motorolie moet uitgevoerd worden na 5 bedrijfsuren. Daarna is een olie-erversing om de 50 bedrijfsuren noodzakelijk. Indien binnen een jaar geen 50 bedrijfsuren bereikt worden, ververs de olie dan in ieder geval op het einde van het seizoen. Open daartoe de olievladdop en kantel het apparaat zo, dat de afvalolie in een opvangreservoir kan lopen. De afvalolie moet volgens de plaatselijke voorschriften verwijderd worden. Plaats het apparaat weer horizontaal en vul het met motorolie 10 W 30.



Opgelet! Laat de motor steeds afkoelen, omdat de motoroppervlakte hete plekken heeft.

Service aan de motor

Om een storingsvrije loop van de motor te verzekeren, moet uw apparaat om de 2 – 3 jaar door een erkende gespecialiseerde werkplaats gecontroleerd worden (ventielen instellen enz.).

Onderhoud

Onmiddellijk na het werk kunnen vuil- en grasresten het beste verwijderd worden. Trek de bougiestekker uit, kantel het apparaat zo, dat het niet op de bougiezijde, resp. de carburateurzijde ligt. Reinig het met een borstel of een handveger.

Opslag



Opgelet! Laat de motor afkoelen, voordat u het apparaat draagt en het in een gesloten ruimte opbergt. Bewaar het apparaat nooit met benzine in de tank in een gebouw, waar misschien benzinedampen met open vuur of vonken in aanraking kunnen komen.

Om plaats te sparen kan de duwstang samengeklapt worden. Plaats de bedieningshefboom (Afb. B Pos. 3) in positie P (Park) zodat de messen de bodem niet raken. Los de handvaten (Afb. A Pos. 1) en de scharnierspangrepen (Afb. A Pos. 2) tot u de duwboom zoals in (Afb. E) kunt samenklappen.



Opgelet! Let er bij het samenklappen op, dat de kabel en de bowdenkabels niet geknikt worden!

Aanwijzingen voor het opbergen (overwinteren)

(Neem a.u.b. de aanwijzingen van de motorfabrikant in acht, de originele bedieningshandleiding is bijgevoegd.)

10. Opheffen van storingen

Algemeen

Storingen treden meestal op als het apparaat niet correct behandeld of onderhouden is. In de volgende tabel staan de frequentst optredende storingen en het verhelpen daarvan. Bij verdere storingen dient u de dichtstbijzijnde, door de fabrikant geautoriseerde servicedienst of de geautoriseerde vakhandel op te zoeken.



Opgelet! Reparaties waarvoor vak kennis nodig is mogen alleen door een geautoriseerde vakman uitgevoerd worden.



Opgelet! Uit veiligheidsoverwegingen mogen alleen originele reserveonderdelen van de fabrikant of door de fabrikant vrijgegeven onderdelen gebruikt worden.

Wij wijzen er uitdrukkelijk op dat wij volgens de productaansprake

lijkheidwet niet voor schade verantwoordelijk zijn, in zoverre deze veroorzaakt zijn door ondeskundige reparatie of bij het vervangen van onderdelen niet de originele onderdelen van de fabrikant of door de fabrikant vrijgegeven onderdelen gebruikt zijn en de reparatie niet door de technische klantendienst of een geautoriseerd vakman is uitgevoerd. Hetzelfde geldt voor uitbreidingsonderdelen en accessoires.

Storing	Mogelijke oorzaak	Opheffen
Niet normale geluiden, klapperen aan het apparaat.	Schroeven aan motor, zijn bevestiging of messenas los.	Schroeven natrekken. Werkplaats / Service opzoeken.
Onrustige loop, sterk vibreren van het apparaat.	Messenas beschadigd (onbalans), bevestiging aan de lagerpunten gelost.	Schroeven aan de lagerpunten vastschroeven. Beschadigde delen door de gespecialiseerde werkplaats/ servicedienst laten vervangen.
Meswals loopt niet mee.	Aandrijfriem defect. Aandrijfriem slipt.	Werkplaats / Service opzoeken. Riemsparing instellen.
Motor start niet.	Startknop niet ingedrukt. Startdrukknop is niet gebruikt voor het starten. Geen benzine, tank leeg. Bougie defect of tank leeg.	Startknop indrukken. Startdrukknop een paar maal indrukken (zie, Ingebruikneming). Bougie schoonmaken of vernieuwen, brandstof bijvullen.
Motor loopt kort, blijft dan plotseling met een luide knal staan.	Cilinder, zuiger en lager van de krukas vastgevreten. Geen motorolie in het carter.	Motorrevisie door werkplaats nodig.

11. Aanwijzingen voor het juiste gebruik, veiligheidstips



Controle voor en na elk gebruik

Voer voor elk gebruik een visuele controle uit van het apparaat. Gebruik het apparaat niet als veiligheidsinstallaties (schakelbeugel, veiligheidsafdekkingen) en / of de snij-inrichting beschadigd of versleten zijn. Stel nooit veiligheidsinrichtingen buiten werking.

Controleer het te werkoppervlak voordat u begint te maaien. Verwijder voorhanden vreemde voorwerpen (bijv. stenen, takken of botten). Let ook tijdens het werken op vreemde voorwerpen.

Draag tijdens het werken altijd stevige schoenen en een lange broek. Maai niet op blote voeten of in open sandalen.

Waarschuwing! Benzine is zeer brandbaar. Bewaar benzine alleen in de daarvoor voorziene container. Tank alleen buiten en rook niet tijdens het bijvullen. Benzine moet

bijgevuld worden voordat de motor wordt gestart. Zet de motor uit voordat u tankt.

Als de motor loopt of als het apparaat heet is mag de tankdop niet geopend en geen benzine bijgevuld worden.

Probeer niet de motor te starten als er benzine gemorst is. Haal het apparaat weg van de plaats waar benzine gemorst is. Niet starten voordat alle benzinedampen verdamp zijn.

Uit veiligheidsoverwegingen moeten benzinetank en tankdop bij beschadiging vervangen worden.

Vervang beschadigde uitlaatpotten.

Het snijgereedschap moet regelmatig op beschadigingen gecontroleerd en eventueel gerepareerd worden.

Snijgereedschap alleen door de Brill Service of de geautori

seerde vakhandel laten vervangen.



Gebruik / verantwoordiging

Let erop dat zich geen andere personen (in het bijzonder kinderen) of dieren in de buurt van het werkgebied bevinden.

Het apparaat kan ernstig letsel veroorzaken! U bent voor de veiligheid op de werkplek verantwoordelijk. Start het apparaat nooit als hij gekanteld is – gevaar op letsel!

Gebruik het apparaat uitsluitend voor het in de gebruiksaanwijzing aangegeven doel.

De verbrandingsmotor mag niet in gesloten ruimtes lopen waarin zich gevaarlijke uitlaatgassen kunnen verzamelen.

Werk met dit apparaat alleen bij daglicht of met voldoende kunstlicht.

Bij werkzaamheden op hellingen altijd dwars op de helling werken en op een veilige en stevige stand letten.

Wees voorzichtig als u van richting verandert op de helling, de machi-
ne omkeert of naar u toetrekt.

Wees bijzonder voorzichtig als u achteruit loopt. Gevaar te struikelen!

Werk dwars op de helling, nooit op- en afwaarts.

Werk niet aan extreem steile hellingen.

Beweeg de machine alleen stapvoets.

Zet de motor uit als het apparaat omgekiept moet worden voor transport over andere oppervlakken dan gras en als het apparaat van en naar het werkoppervlak wordt gebracht.

Gebruik het apparaat nooit met beschadigde beschermrichtingen of zonder beschermrichtingen.

Wijzig niets aan de basisinstelling van de motor en jaag hem niet over zijn toeren.

Koppel alle snijgereedschap en aandrijvingen af voordat u de motor start.

Start of gebruik de startschakelaar voorzichtig volgens de aanwijzingen van de fabrikant. Let op voldoende afstand van de voeten tot het snijapparaat.

Bij het starten van de motor mag het apparaat niet omgekiept worden, tenzij het apparaat hierbij opgetild moet worden. Kiep het in dat geval slechts zo ver als absoluut nodig is en til hem alleen op aan de van de gebruiker afgekeerde zijde.

Start de motor niet als u voor het uitwerpkanaal staat.

Houd vingers en voeten weg van het snijgereedschap!

Til het apparaat nooit op en draag hem nooit als de motor nog loopt.

Zet de motor uit voordat u het apparaat gaat repareren of achterlaat alsmede bij het tanken.

Als u tijdens het werken op een obstakel tref, schakel dan het apparaat uit en trek de bougiestekker eraf. Haal het obstakel weg,

controleer het apparaat op eventuele beschadigingen en laat het eventueel repareren.

Trek de bougiestekker eraf als het apparaat sterk begint te vibreren en controleer wat de oorzaak is.



Werkonderbreking

Laat het apparaat niet zonder toezicht staan. Trek de bougiestekker eraf als u het werk onderbreekt en berg het apparaat op een veilige plaats op.

Als u het werk onderbreekt om naar een andere werkplek te gaan, zet het apparaat dan uit en trek de bougiestekker eraf.



Houd rekening met omgevingsinvloeden

Gebruik het apparaat nooit bij regen of in een vochtige, natte omgeving.

Houd rekening met de plaatselijke rusttijden van uw woonplaats!

Als gebruiker van het apparaat bent u in het arbeidsbereik verantwoordelijk tegenover derden.

Garantie

De fabrikant geeft voor zijn producten bij uitsluitend particulier gebruik 24 maanden garantie (vanaf de aankoopdatum). De wettelijke garantieaanspraken blijven daarvan onberoerd. De garantie heeft betrekking op alle essentiële defecten van de producten die op materiaal- of productiefouten zijn terug te voeren. Te onzer beoordeling vindt dit plaats door de levering van een vervangend product of de gratis reparatie van het product als aan volgende vereisten voldaan is:

- Het product is bij risico-overgang vrij van tekortkomingen overgegeven.
- Een origineel aankoopbewijs met adres van koper, aankoopdatum, type en productomschrijving wordt als koopbewijs overlegd.

De plaats van koop ligt binnen de EU.

- Het product is adequaat en volgens de aanbevelingen in de gebruiksaanwijzing behandeld. Het onderhoud en schoonmaken van het product volgens de gegevens in de gebruiksaanwijzing is bindend. Er is noch door de koper noch door een niet-geautoriseerde derde geprobeerd het product uit elkaar te halen of te repareren.
- Er moet voor gezorgd worden dat uitsluitend originele reserveonderdelen en originele accessoires of door de fabrikant vrijgegeven onderdelen gebruikt worden. Bij gebruik van niet-originele onderdelen of niet-originele accessoires is schade als gevolg daarvan of een verhoogd gevaar

op ongevallen niet uit te sluiten. Deze schade valt niet onder de garantie.

- Het product moet direct of voldoende gefrankeerd bij een geautoriseerd servicepunt worden afgegeven of daarnaar worden opgezonden. De originele aankoopbon moet bij het product gevoegd worden.
- Beschadigingen op grond van bedienfouten, niet-correct gebruik, gebruik van ongeschikte, niet-originele of nietvrijgegeven vervangende, reserve- en toebehooronderdelen alsmede niet correct uitgevoerde onderhouds- en reinigingswerkzaamheden vallen niet onder de garantie.

De producten bevatten verschillende onderdelen die door het gebruik

kunnen verslijten. Deze onderdelen vallen niet onder de garantie.

Als onderdelen onderhevig aan slijtage worden productaafhankelijk de volgende onderdelen uitgesloten:

Messen / Mesbalk / Aandrijfriem / Onderhoudswals / Meswals / Ondermes / Snijplaat / Snijdraad / Snijkopdeksel / Zaagblad / Nikkel-cadmium-cel (batterij) / Borstel / Beluchtingswals.

Deze fabrieksgarantie sluit de tegenover de handelaar / verkoper bestaande garantie-aanspraken niet uit.

NL

CZ

4. Upozornění k návodu k použití

Přečtěte si, prosím, pečlivě návod k použití a dodržujte pokyny, které jsou v něm uvedené, jakož i přiložené bezpečnostní pokyny. Tento návod k použití vás seznámí s přístrojem, regulačními díly a správným použitím, jakož i bezpečnostními pokyny.



Pozor! Nikdy nedovolte používat přístroj dětem ani jiným osobám, které se neseznámily s tímto návodem k obsluze.

Minimální věk osob, které smějí přístroj používat, může být stanoven místními předpisy.

Mějte na paměti, že majitel, případně uživatel sekačky jsou odpovědní za případné úrazy, které utrpí jiné osoby, a za poškození jejich majetku.

Tento návod k obsluze pečlivě uschovejte.

5. Správné používání

Brill přístroj k rozbití travnaté plochy a zkyplení půdy je určen k úpravě trávníků a travnatých ploch v soukromé zahradě u domu a v zahradě patřící majiteli, který má práci na zahradě jako koníčka, a nesmí se používat pro živnostenské

účely, na veřejných plochách, v parcích, sportovištích, na ulicích a v zemědělství a lesnictví.

Dodržování pokynů uvedených v přiloženém návodu je předpokladem pro správné používání sekačky. Návod k obsluze obsahu-

je rovněž provozní podmínky, pokyny pro údržbu a opravy.



Pozor! Kvůli nebezpečí zranění se přístroj nesmí používat jako mechanický okopávač a k zarovnávaní nerovností půdy jako např. krtin.

6. Montáž

Kontrola obsahu dodávky:

Balení obsahuje následující součásti:

- Benzinový vertikutátor kompletní
- Klíč na zapalovací svíčky
- Návod k obsluze

Montáž vodicí rukojeti

Brill přístroj k rozbití travnaté plochy a zkyplení půdy je předmontovaný. Vyměňte přístroj z obalu, odklopte od sebe

sklopené tyčové soustrojí ve tvaru Z a pevně přišroubujte upínací rukojeť násady (obr. A pol. 1).

Vodicí tyčové soustrojí musí zaskočit v požadované výšce a poté je dobře přišroubujte s kloubovou upínací rukojetí vpravo a vlevo (obr. A pol. 2).



Pozor! Dbejte na to, aby nedošlo ke skřípnutí kabelu nebo bovdenú (obr. A, pol. 8).

Zavěšení kabelu spouštěče

Vytáhněte rukojeť spouštěče na motoru (obr. B pol. 11) a kabel spouštěče zavěste zespodu do držáku na vodicím madlu podle (obr. B).

Ochrana životního prostředí, likvidace



Obalový materiál je vyroben z recyklovatelného materiálu. Obalový materiál předpisově zlikvidujte.

7. Uvedení do provozu

Před použitím vždy vizuálně zkontrolujte, zda nejsou řezné nástroje, upevňovací čepy a celá řezná

jednotka opotřebovaná nebo poškozená. Aby se zabránilo nevyváženosti, musí se opotřebovaná nebo poškozená

bovaný nebo poškozený řezný nástroj vyměnit (viz: Údržba, péče a uložení).

Překlad originálního návodu k použití

Stroj vedte pouze v krokovém tempu. Budte zvlášť opatrní, když budete přístroj k rozbití travnaté plochy a zkyplení půdy obracet nebo ho budete přitahovat k sobě. Řezný nástroj zastavte, když budete muset přístroj k rozbití travnaté plochy a zkyplení půdy naklopit, aby se mohl přepravit přes jiné plochy než tráva a když budete přístrojem k rozbití travnaté plochy a zkyplení půdy pohybovat z upravované plochy a k upravované ploše.

Nikdy přístroj nepoužívejte s poškozenými ochrannými zařízeními nebo ochrannými mířiči nebo bez připevněných ochranných zařízení, např. odrážecí plechy a/nebo zařízení pro zachycení trávy.

! Pozor! Bezpečnostní zařízení instalovaná na přístroji výrobcem se nesmí odstranit nebo přemístit, protože jinak vznikne nebezpečí poranění a přístroj se automaticky nevypne.

Když motor běží, nepřibližujte se rukama a nohama k vnitřnímu krytu a výhozu trávy.

Během práce vždy noste pevnou obuv a dlouhé kalhoty. Nepracujte bosí nebo v lehkých sandálech.

Neměňte nastavení motoru a nepřetáčejte jeho regulátor.

! Pozor! Motor se dodává bez oleje v klikové skříní. Před uvedením do provozu je tedy nezbytné nutně naplnit klikovou skříní motoru motorovým olejem 10 W 30. Postavte přístroj

vodorovně a místo kolem plnicího otvoru očistěte. (Dodržujte prosím pokyny výrobce motoru. Originální návod k použití přiložen.)

Před každou prací zkontrolujte stav oleje v motoru.

Jako pohonná hmota se používá normální benzin.

! Pozor! Benzín je vysoce vznětlivý. Benzín uchovávejte pouze v nádobách, které jsou k tomu určeny. Benzín nalévejte na otevřených prostranstvích a při práci s ním nekuřte. Benzín je nutné nalít před spuštěním motoru. Pokud motor běží nebo pokud je zařízení zahřáté, nesmí se nalévat benzin ani otvírat uzávěr nádrže. Pokud benzín přeteče, nesmí se motor spouštět. Zařízení je třeba přemístit z místa, které je benzinem znečištěné. Spouštět motor je možné až po odpaření výparů z benzínu. Pokud je nutné vyprázdnit nádrž, provádějte to na otevřeném prostranství. Pokud je uzávěr nádrže nebo jiný uzávěr poškozený, je nutné ho z bezpečnostních důvodů vyměnit.

Dbejte na to, aby se na motoru, výfuku a v okolí nádrže na benzin neusazovaly zbytky trávy, listů nebo oleje, jinak by mohlo dojít k požáru.

7.2 Nastavení pracovní hloubky

! Pozor! Pracovní hloubku nastavujte jen v případě, že je vypnutý motor.

! Pozor! Pracovní hloubku nastavila firma Brill předem

a měla by se nastavovat jen opatrně, protože proniknutí do půdy příliš hluboko může způsobit škody na základě přetížení přístroje. Správná hloubka rozkopání travnatého koberce < 3 mm.

Nastavení pracovní hloubky se musí přizpůsobit příslušným poměrům s ohledem na trávu a půdu.

Pracovní hloubka je plynule nastavitelná pomocí nastavovacího ručního kola (obr. C pol. 7). Nastavená pracovní hloubka je závislá na opotřebení nože a je možné ji zjistit pomocí indikace (obr. C). Přístroj za tímto účelem vypnete a řadičí páku (obr. B pol. 3) umístíte do polohy D (Drive).

Po častém použití lze pracovní hloubku nastavit podle opotřebení nože.

Upozornění: Vytáhněte konektor zapalovací svíčky! Nastavení by se mělo vždy zkontrolovat a provést na rovné ploše, při poloze D (obr. B) řadičí páky (obr. B pol. 3) by se měly špičky nože lehce dotýkat země. U udržovaného, rovného trávníku je možné pomocí nastavovacího ručního kola (obr. C pol. 7) přidat ještě jednu ¼ otáčku ve směru +.

Upozornění: Snižte pracovní hloubku pomocí nastavovacího ručního kola (obr. C pol. 7) ve směru -.

! Pozor! Pracovní hloubku nastavujte jen v případě, že je vypnutý motor.

Použití

udržovaný trávník, bez kamení, měkká půda

kamenitá, neudržovaná půda

neudržovaná plocha, silně prorostlá mechem

Pracovní hloubka

nastavit na výšku půdy

nastavit na výšku půdy, při narážení na kamení nastavte menší pracovní hloubku

začněte s malou pracovní hloubkou

7.3 Spuštění

Spouštějte nebo stiskněte spouštěcí spínač opatrně, podle pokynů výrobce. Dbejte na dostatečný odstup nohou od řezného nástroje. Přístroj postavte na rovnou plochu trávníku.

Zkontrolujte terén, na kterém se stroj bude používat, a odstraňte všechny předměty, které by přístroj mohl zachytit nebo odhodit.

Pokud je pohyb nože blokováán cizím předmětem nebo je motor přetížen, uvolněním úchytu se motor automaticky vypne. V případě potřeby odstraňte cizí předměty.

 **Pozor! Při zapnutí přístroje se přístroj k rozbití travnaté plochy a zkyplení půdy nesmí naklánět, ledaže se přístroj bude muset při práci nadzvednout. V tomto případě ho nakloňte jen tak, jak bude bezpodmínečně nutné a do výše zvedejte pouze stranu odvrácenou od uživatele.**

Před spuštěním umístěte řadící páku (obr. B pol. 3) na P (Park).

Při startování studeného motoru stiskněte 5 krát prumer (obr. D pol. 14) u zahřátého motoru tento krok odpadá. Stiskněte spouštěcí tlačítko (obr. B pol. 9) druhou rukou vytáhněte bezpečnostní madlo (obr. B pol. 6) k vodičím madlu, uvolněte spouštěcí tlačítko a zatáhněte za rukojeť spouštěče (obr. B pol. 11), aby se nastartoval motor. Bezpečnostní madlo držte pevně na vodičím madlu.

Přístroj k rozbití travnaté plochy a zkyplení půdy pevně držte, když budete válec přístroje přepínat do pracovní polohy.

Posuňte řadící páku (obr. B pol. 3) dopředu do polohy **D (Drive)**, válec se zapne do pracovní polohy.

 **Pozor! Přístroj k rozbití travnaté plochy a zkyplení půdy běží dopředu.**

Aby se vypnula pracovní poloha válce přístroje, táhněte řadící páku (obr. B pol. 3) nazpět do pol. P (Park). Válec přístroje není v provozu.

 **Pozor! Nespouštějte motor v uzavřených prostorech. Hrozí otrava kyslíčkem uhelnatým.**

Nikdy nepřibližujte ruce ani nohy dílům, které se točí, ani pod tyto díly. Nepřibližujte se k otvoru pro vyhazování trávy.

7.4 Zastavení

Motor zastavíte uvolněním bezpečnostního římeny (obr. B pol. 6).

 **Pozor! Řezný nástroj dobíhá!**

K přepravě a uložení přepněte řadící páku (obr. B pol. 3) do polohy P (Park), aby se nože nedotykal země.

8. Pokyny pro správné rozbití travnaté plochy a zkyplení půdy

Přístroj slouží k provětrání, vyčištění a zkyplení trávníku, aby trávník mohl opět plně pojmout hnojivo, vodu a vzduch (kyslík). Tímto postupem se odstraní škodlivá travní plst, kromě toho mech a mělce rostoucí plevel a zkypří se ztvrdlý travní pokryv. Trávník může opět dýchat.

Rozbíjet travnatou plochu a zkyplet půdu lze zásadně během celého vegetačního období. Zpravidla se postup provádí 1 až 2 krát během období stříhání, podle počasí přibližně v dubnu a září. **Zatravněná plocha musí být přitom suchá.**

Předtím ostříhejte trávník na výšku přibližně 3 cm. Ihned po provedení postupu trávník důkladně smetě a posekejte ho ještě jednou ve stejném výškovém nastavení.

Velmi důležité je následně hnojení a odpovídající zavlažení. Překlad originálního návodu k použití

Pracovní výška se musí nastavit tak, aby nože travnatý koberec nařezávaly rovně. Každopádně se musí zabránit hlubokému seřezávání nožů do země. Při práci jezděte jen v jedné linii, tedy ne křížem nebo diagonálně.

Přístroj při práci lehce zadržujte a veďte ho v normálním krokovém tempu přes trávník.

Při práci netahejte běžící přístroj zpět.

Při obracení na konci dráhy vypněte pracovní polohu, poté otočte přístroj a opět zapněte pracovní polohu.

Přístroj s běžícím motorem nikdy nezvedejte a nepřenásejte.

Když je zasaženo cizí těleso, vypněte motor a vytáhněte koncovku zapalovacího kabelu. Zkontrolujte, zda nedošlo k poškození přístroje a proveďte

potřebné opravy, než přístroj opět uvedete do provozu a budete s ním pracovat; jestliže přístroj začne nezvykle silně vibrovat, je zapotřebí okamžitá kontrola.

Na svazích a stráních je nutná zvláštní opatrnost.

Upozornění:

Na svazích položte řeznou dráhu příčně ke svahu. Sklouznutí přístroje zabráníte lehkým zešikmením směrem nahoru. Trávník nerozkopávejte na příliš strmých svazích a buďte zvlášť opatrní, když budete měnit směr jízdy na svahu. Je třeba stále dodržovat bezpečnostní vzdálenost danou vodičím tyčovým ústrojím.

Spodní stranu krytu pravidelně čistěte. Usazeniny se musí odstranit. Usazeniny ztěžují spuštění přístroje, omezují kvalitu řezu a výhoz.

Vypněte motor, když opouštíte přístroj a vytáhněte koncovku zapalovacího kabelu.

Rozkopání travnaté plochy bez shrnovače trávy

Díky vysokému rozsahu zadního výhozu se při práci bez shrnovače složí trávníková plst rovnoměrně na trávník.

Práce se shrnovačem
(shrnovač je k dostání jako příslušenství)

Jakmile během práce zůstává trávníková plst ležet na

trávníku, musí se shrnovač vyprázdnit.

 **Pozor! Před odstraněním shrnovače vypněte motor a počkejte, dokud se řezný nástroj nezastaví.**

Při odebrání shrnovače trávy uvolněte bezpečnostní třmen (obr. B pol. 6), motor se vypne. Shrnovač můžete sejmut jednou rukou u rukojeti.

Pokyn:
K zajištění dobrého výsledku plnění byste měli shrnovač a zejména vzduchovou mříž po použití vyčistit.

 **Pozor! Usazeniny v krytu neodstraňujte rukou nebo nohou, ale vhodnými pomocnými prostředky, jako např. kartáčem nebo smetáčkem.**

Shrnovač po vyprázdnění opět zavěste do příslušných držáků.

 **Pozor! Shrnovač zavěšujte pouze v případě, že je vypnutý motor a řezný nástroj je v klidu.**

9. Údržba, péče a přechovávání

Pravidelnými kontrolami (utažení šroubů, írhlíny, poškození) a výměnami poškozených nebo opotřeбенých dílů lze předejít nehodám a poruchám zařízení.

Z bezpečnostních důvodů smí opravy provádět pouze autorizovaní kvalifikovaní pracovníci.

 **Pozor! Před všemi údržbářskými pracemi vytáhnout klíč zapalování! Jinak hrozí nebezpečí úrazu.**

Vyměňujte poškozené tlumiče hluku. Z bezpečnostních důvodů vyměňujte opotřeбенé a poškozené díly.

Z důvodu ohrožení osob a věcných škod nečistěte přístroj pod tekoucí vodou, zvláště ne pod vysokým tlakem.

Přístroj skladujte na suchém místě chráněném proti mrazu. Místo uschování nesmí být přístupné dětem.

Motor nepřeklápějte na stranu svíček resp. stranu karburátoru.

Nikdy nepoužívejte náhradní díly, které nejsou schválené výrobcem.

Údržba

Údržba zahrnuje práce, které udržují přístroj v bezvadném provozním stavu.

Nechejte přístroj pravidelně seřadit výrobcem nebo autorizovaným servisním střediskem nebo odbornou dílnou.

Při údržbářských pracích jako je čištění zapalovacích svíček, čištění vzduchového filtru atd. dodržujte pokyny výrobce motoru. Originální návod k použití je přiložen.

Výměna oleje

 **Pozor! Olej vyměňujte vždy při zahřátém motoru a prázdné uzavřené nádrži na benzin.**

První výměna oleje musí být provedena po 5 provozních hodinách. Následně je výměna oleje nutná vždy po 50 provozních hodinách. Pokud se 50 provozních hodin nedosáhne v jednom roce, vyměňte olej v každém případě na konci sezóny. Otevřete plnicí hrdlo a přístroj nakloňte tak, aby starý olej mohl vytékat do záchytné nádrže. Starý olej je nutné zlikvidovat podle místních předpisů. Přístroj pak znovu postavte vodorovně a naplňte motorovým olejem 10 W 30.

 **Pozor! Motor nechejte bezpodmínečně vychladnout, protože povrch motoru je na některých místech horký.**

Servis motoru

Aby byl zaručen bezporuchový chod motoru, měla by Váš přístroj zkontrolovat každé 2 – 3 roky autorizovaná smluvní dílna (nastavit ventily atd.).

Ošetřování

Přímo po práci lze nejnadhěji odstranit zbytek nečistot a trávy. Vytáhněte koncovku zapalovacího kabelu, přístroj překlopte tak, aby neležel na straně svíček resp. straně karburátoru. Vyčistěte kartáčem nebo smetáčkem.

Uložení

 **Pozor! Nechejte motor vychladnout dříve než budete přístroj přenášet nebo ho odstavíte v uzavřených prostorách. Přístroj nikdy neskladujte uvnitř budovy s benzinem v nádrži, protože benzinové páry by mohly přijít do styku s otevřeným ohněm nebo jiskrami.**

K úspoře místa lze vodicí tyče složit. Řadicí páku (obr. B pol. 3) dejte do polohy P (Park) aby se nože nedotýkaly země. Uvolněte upínací úchyty madla (obr. A pol. 1) a upínací úchyty kloubu (obr. A pol. 2) až lze vodicí madlo sklápnout (obrázek E).



Pozor! Při skládání dbejte na to, se nezlomil kabel a bovdenové lanko!

Pokyny k uložení v zimním období
(Dodržujte prosím pokyny

výrobce motoru. Originální návod k použití je přiložen.)

10. Odstraňování poruch

Obecné informace

Poruchy vznikají většinou při nesprávném zacházení s přístrojem nebo při jeho nesprávném ošetřování a údržbě. Následující tabulka obsahuje nejčastější poruchy a způsob jejich odstraňování. V případě dalších poruch se obraťte na servisní středisko autorizované výrobcem nebo na autorizovaného odborníka.



Pozor! Opravy vyžadující odborné znalosti smí provádět pouze autorizovaný odborník.



Pozor! Z bezpečnostních důvodů je nutné používat jen originální náhradní díly výrobce nebo díly výrobcem schválené.

Výslovně upozorňujeme na to, že podle zákona o odpovědnosti za výrobek neodpovídáme za škody způsobené našimi přístroji, které byly neodborně opraveny nebo u kterých byly použity jiné než naše originální náhradní díly nebo díly námi schválené a opravu neprovedla opravná schválená výrobcem ani autorizovaný odborník. To platí také pro doplňky a příslušenství.



Porucha	Možná příčina	Odstanění
Abnormální hluk, klepání v přístroji.	Šrouby u motoru, jeho upevnění nebo šrouby nožového hřídele jsou uvolněné.	Dotáhnout šrouby. Obraťte se na odbornou.
Neklidný běh, silná vibrace přístroje.	Nožní hřídel poškozený (nevyváženost), upevnění v ložiskových místech uvolněná.	Utáhněte šrouby v ložiskových místech. Poškozené díly nechejte vyměnit odbornou dílnou / servisní stanicí.
Nožový válec neběží.	Hnací řemen vadný.	Obraťte se na odbornou.
	Hnací řemen prokluzuje.	Seřídít napětí řemenu.
Motor nelze spustit.	Není stisknuto spouštěcí tlačítko.	Stisknout spouštěcí tlačítko.
	Nebyl použit ovládač PRIMER. Prázdná nádrž bez benzínu.	Ovládač PRIMER několikrát stiskněte (viz – uvedení do provozu).
	Poškozená zapalovací svíčka nebo prázdná nádrž.	Vyčistit, vyměnit svíčku, doplnit benzin.
Motor se rozeběhne a po krátké době se s hlukem zastaví.	Zadření válce, pístu, ložiska a klikového hřídele – v klikové skříní není olej.	Dát do generální opravy do odborné dílny.

11. Pokyny k řádnému požívání, bezpečnostní pokyny



Kontrola před každým použitím a po použití

Před každým použitím proveďte vizuální kontrolu přístroje. Přístroj nepoužívejte, jsou-li bezpečnostní prvky (startovací páka,

bezpečnostní kryt) nebo řezné nástroje poškozené či opotřebené. Nikdy nevyřazujte bezpečnostní prvky z provozu.

Před zahájením práce zkontrolujte plochu, na které chcete pracovat.

Odstaňte případné cizí předměty (např. kameny, větve nebo kosti). Při práci dávejte pozor na cizí předměty.

Při sekání vždy noste pevnou obuv a dlouhé kalhoty.

Nesekejte bosí ani v lehkých sandálech.

Pozor! Benzín je vysoce vznětlivý. Benzín skladujte jen v určených nádržích. Obsah nádrže doplňujte jen venku a během doplňování nekuřte. Benzín musíte doplnit před spuštěním motoru. Před doplňováním nádrže vypněte motor.

Pokud je motor spuštěný nebo přístroj horký, nesmíte otvírat uzávěr nádrže nebo doplňovat benzín.

Jestliže benzín přetekl, nepokoušejte se spustit motor. Místo toho s přístrojem odjeďte z plochy znečištěné benzinem. Dokud se benzinové páry neodpaří, nepokoušejte se motor spustit.

V případě poškození je z bezpečnostních důvodů nutné vyměnit benzinovou nádrž a uzávěr nádrže.

Vyměňujte poškozené tlumiče výfuku.

Pravidelně kontrolujte, zda není poškozeno řezné ústrojí a v případě potřeby je nechte odborně opravit.

Výměnu řezného ústrojí smí provést pouze servis Brill nebo autorizovaný prodejce.



Používání / odpovědnost

Dejte pozor, aby se v blízkosti pracovní plochy nenacházely žádné další osoby (zvláště děti) nebo zvířata.

Přístroj může způsobit vážná poranění! Jste odpovědní za bezpečnost v prostoru, ve kterém s přístrojem pracujete. Nikdy nespouštějte přístroj v převrácené poloze, jinak hrozí poranění!

Přístroj používejte výhradně k účelu uvedenému v tomto návodu k obsluze.

Spalovací motor nesmí nikdy běžet v uzavřených prostorách, ve kterých by se mohly hromadit nebezpečné výfukové plyny.

S přístrojem pracujte jen při denním světle nebo dostatečném umělém osvětlení.

Při sekání dbejte, aby poloha přístroje byla bezpečná a stabilní, a to i na svazích.

Dávejte pozor při změně směru na svahu, otáčení nebo přitahování přístroje k sobě.

Pozor při pohybu zpět, nebezpečí klopýtnutí!

Pracujte příčně ke svahu, nikdy směrem nahoru a dolů.

Nepracujte na nadměrně strmých svazích.

Přístroj ved'te jen krokem.

Vypínejte motor při přesunu přístroje přes jiné než travnaté plochy a při dopravě k pracovní ploše a zpět.

Přístroj nikdy nepoužívejte s poškozenými bezpečnostními prvky ani bez těchto prvků.

Nikdy neměňte základní nastavení motoru ani jej nepřetáčejte.

Před spuštěním motoru vypněte všechny řezné nástroje a pohony.

Používejte spouštěcí spínač opatrně a podle pokynů výrobce. Dodržujte dostatečnou vzdálenost nohou od řezného nástroje.

Při spouštění motoru se přístroj nesmí naklánět, pokud je to nutné, musíte jej přitom přizdvihnout. V tomto případě jej nakloňte jen

tak daleko, jak je to nezbytně požadováno, a zdvihněte jen stranu otočenou k vám.

Motor nespouštějte před odpadním kanálem.

Prsty a chodidla musí být v dostatečné vzdálenosti od řezného nástroje!

Přístroj nikdy nezvedejte nebo nepřenašejte s běžícím motorem.

Před každou prací na přístroji, opuštěním přístroje nebo doplňováním nádrže motor vypněte.

Pokud byste při práci narazili na překážku, přístroj vypněte, vytáhněte konektor zapalovací svíčky. Překážku odstraňte, zkontrolujte přístroj, zda není poškozený, popř. jej nechte opravit.

Pokud přístroj začne silně vibrovat, vytáhněte konektor zapalovací svíčky a zkontrolujte příčinu.



Přerušení práce

Nenechávejte přístroj nikdy bez dozoru. Pokud práci přerušíte, vytáhněte konektor zapalovací svíčky a přístroj umístěte na bezpečném místě.

Pokud potřebujete práci přerušit, abyste se přesunuli do jiného prostoru, bezpodmínečně musíte přístroj vypnout a vytáhnout konektor zapalovací svíčky.



Dávejte pozor na podmínky prostředí

Přístroj nikdy nepoužívejte za deště ani ve vlhkém či mokřém prostředí.

Dodržujte dobu veřejného klidu!

Jako uživatel přístroje jste v jeho pracovním prostoru odpovědný vůči třetím osobám.

Záruka

Výrobce poskytuje na své výrobky při výlučně soukromém používání

40

záruku v délce 24 měsíců (od data koupě). Zákonné nároky ze

záruky tím zůstávají nedotčeny. Záruka se vztahuje na všechny

podstatné nedostatky výrobků, které se prokazatelně týkají chyb materiálu nebo výroby. Záruka se řeší dle našeho uvážení formou náhradního dodání bezvadného výrobku nebo bezplatného odstranění vad výrobku, pokud jsou zaručeny následující předpoklady:

- Výrobek byl při přechodu nebezpečí předán bez právních vad.
- Originální doklad o koupi s adresou kupujícího, datem koupě, typem a označením výrobku jako důkaz o koupi je k dispozici. Místo koupě se nachází na území EU.
- S výrobkem se zacházelo odborně a dle doporučení návodu k obsluze. Údržba a čištění výrobku není dle údajů návodu k obsluze opomínáno. Kupující ani neautorizovaná třetí osoba se nepo-

koušela výrobek rozebrat, popř. opravit.

- Je třeba zajistit, aby se používaly výhradně originální náhradní díly a originální příslušenství nebo díly povolené výrobcem. Při použití nikoli originálních dílů nebo nikoli originálního příslušenství nejsou vyloučeny následné škody a zvýšené nebezpečí úrazu. Na tyto následné škody se záruka nevztahuje.
- Výrobek se musí přímo předat nebo dostatečně ofrankovaný zaslat autorizovanému servisnímu středisku. K výrobku je nutno přiložit originální doklad o koupi.
- Poškození na základě chybné obsluhy, používání v rozporu s určením, používání nevhodných, nikoli originálních nebo nepovolených výměnných či náhradních dílů nebo dílů příslušenství, jakož i neodborně pro-

váděné údržbářské práce a čištění nelze uznat jako záruku.

Výrobky mají různé konstrukční součásti, které podléhají rychlému opotřebení v důsledku používání, opř. normálnímu opotřebení. Tyto součásti podléhající rychlému opotřebení nejsou součástí záruky.

Jako součásti podléhající rychlému opotřebení se dle výrobku vylučují jednotlivě následující konstrukční součásti: Nůž / žací lišta / hnací řemen / kultivační válec / řezné vřetenno / spodní nůž / břitová deska / struna / kryt řezné hlavy / pilový list / nikl-kadmiový článek (baterie) / Kartáč / Válec ventilátoru.

Touto zárukou výrobce nejsou dotčeny nároky ze záruky existující vůči obchodníkovi / -prodeji.

CZ

PL

4. Wskazówki na temat instrukcji obsługi

Proszę uważnie przeczytać niniejszą instrukcję obsługi i przestrzegać podanych w niej wskazówek oraz dołączonych wskazówek bezpieczeństwa.

W oparciu o niniejszą instrukcję obsługi należy zapoznać się z urządzeniem, elementami regulacyjnymi i prawidłowym sposobem użytkowania oraz ze wskazówkami na temat bezpieczeństwa.



Uwaga! Nigdy nie zezwalać na korzystanie z urządzenia dzieciom i innym osobom, które nie zapoznały się z niniejszą instrukcją obsługi.

Przestrzegać określonej przepisami prawnymi minimalnej granicy wieku obsługującego.

Osoba obsługująca urządzenie lub użytkownik ponosi odpowiedzialność za spowodowane wypadki i szkody materialne.

Instrukcję obsługi urządzenia należy zachować.

5. Zastosowanie zgodne z przeznaczeniem

Skaryfikator Bryll przeznaczony jest do skaryfikacji trawników i powierzchni trawiastych w ogródkach domowych i działkowych. Nie nadaje się on do użycia zarobkowego, w ogrodach publicznych, parkach, na boiskach sportowych, ulicach oraz w rolnictwie i leśnictwie.

Przestrzeżenie zaleceń załączonych przez producenta instrukcji obsługi stanowi warunek zgodnego z przeznaczeniem użytkowania urządzenia. Instrukcja obsługi zawiera również informacje na temat warunków użytkowania, konserwacji i utrzymania sprawności urządzenia.



Uwaga! Ze względu na niebezpieczeństwo obrażeń ciała nie wolno używać urządzenia jako glebogryzarki silnikowej ani do wyrównywania nierówności terenu, takich jak na przykład kretowiska.

6. Montaż

Kontrola kompletu dostawy:

W zakresie dostawy wchodzą następujące elementy:

- Wertykulator benzynowy kompletny
- Klucz do świece zapłonowych
- Instrukcja obsługi

Montaż uchwytu kosiarki

Skaryfikator Brill jest zapakowany w stanie wstępnie zmontowanym. Wyjąć urządzenie z opakowania, rozłożyć rękojeść prowadzącą, złożoną w kształcie litery Z,

i dokręcić uchwyt mocujący trzonek (rys. A, poz. 1)

Zablokować rękojeść prowadzącą na wymaganej wysokości i mocno przykręcić za pomocą uchwytów mocujących po lewej i po prawej stronie (rys. A, poz. 2).



Uwaga! Nie przyginać i nie załamywać kabli i ciężien Bowdena (rys. A, poz. 8).

Zawieszenie linki startowej

Wyciągnąć rączkę startową (rys. B poz. 11) przy silniku

i zawiesić linkę startową od dołu (rys. B) w odpowiednim na to zamocowaniu na uchwycie kierującym.

Ochrona środowiska, usuwanie opakowania



Materiały użyte do opakowania urządzenia nadają się do przeóbki wtórnej. Proszę usunąć opakowanie w sposób zgodny z obowiązującymi przepisami.

7. Uruchamianie kosiarki

Przed użyciem należy zawsze sprawdzić przez oględziny, czy narzędzia tnące, sworznie mocujące i kompletny zespół tnący nie są zużyte lub uszkodzone. Aby zapobiec możliwemu niewyważeniu należy wymienić zużyte lub uszkodzone narzędzie tnące. (Patrz: Konserwacja, czyszczenie i przechowywanie.)

Skaryfikować należy tylko przy oświetleniu dziennymi lub przy dobrym oświetleniu sztucznym. W miarę możliwości unikać używania urządzenia na mokrej trawie. Należy zawsze uważać na zachowanie pewnej, stabilnej pozycji przy pracy na zboczach.

Urządzenie należy prowadzić tylko z szybkością kroku. Należy zachować szczególną ostrożność przy zwracaniu skaryfikatora lub ciągnięcia go do siebie. Zatrzymać narzędzie tnące, jeżeli skaryfikator musi zostać przechylony do transportu przez inne powierzchnię niż trawnik, oraz gdy skaryfikator jest poruszany na obrabianej powierzchni trawnika i z powrotem.

Nigdy nie używać skaryfikatora z uszkodzonymi zabezpieczeniami lub kratkami ochronnymi albo ze zdemontowanymi zabezpieczeniami, np. bez blach

ośnowych i/lub elementów do wylapywania trawy.



Uwaga! Nie wolno usuwać albo montować zabezpieczeń, zainstalowanych przez producenta urządzenia, gdyż inaczej istnieje niebezpieczeństwo obrażeń i urządzenie nie wyłącza się już automatycznie.

Przy pracującym silniku należy trzymać ręce i stopy z daleka od obudowy wewnętrznej i wyrzutu trawy.

W trakcie skaryfikacji należy zawsze nosić mocne buty i długie spodnie. Nie prowadzić skaryfikacji boso lub w lekkich sandałach.

Nie należy zmieniać ustawień regulatorów silnika i nie przeciążać go.



Uwaga! Silnik jest dostarczany bez oleju w skrzyni korbowej. Przed jego uruchomieniem należy więc skrzynię korbową napęłnić koniecznie olejem silnikowym typu 10 W 30. W tym celu należy ustawić wertykulator poziomo i wyczyścić otwór wlewowy oleju. Proszę zwracać przy tym uwagę na wskazania producenta silnika. (Oryginal instrukcji obsługi jest załączony.)

Przed każdym użyciem urządzenia należy sprawdzić stan oleju.

Jako paliwo zaleca się stosowanie benzyny normalnej.



Uwaga! Benzyna jest substancją łatwopalną. Należy przechowywać ją w specjalnie do tego celu przeznaczonych pojemnikach. Tankować należy wyłącznie na wolnym powietrzu. Palenie podczas napełniania zbiornika paliwa jest zabronione. Zapas benzyny uzupełnić przed uruchomieniem silnika. Nie otwierać zbiornika paliwa i nie tankować benzyny przy włączonym lub gorącym silniku. W przypadku rozlania się benzyny nie uruchamiać silnika, lecz odsunąć urządzenie od zanieczyszczonej powierzchni. Nie włączać kosiarki do momentu całkowitego ulotnienia się oparów benzyny. Zbiornik paliwa opróżnić wyłącznie na wolnym powietrzu. Ze względów bezpieczeństwa uszkodzone zamknięcia zbiornika paliwa należy wymienić.

Aby uniknąć zagrożenia pożarowego, silnik/układ wdechowy i strefa w obrębie zbiornika paliwa powinny być wolne od trawy, liści i wyciekającego oleju.

7.2 Regulowanie głębokości pracy



Uwaga! Głębokość pracy należy regulować przy wyłączonym silniku.



Uwaga! Głębokość pracy jest wstępnie ustawiona przez firmę Brill i powinna być regulowana bardzo ostrożnie, gdyż zbyt głębokie wgrzanie się urządzenia w ziemię może spowodować jego uszkodzenie. Prawidłowa głębokość skaryfikacji < 3 mm.

Głębokość pracy musi być dopasowana do aktualnego podłoża i zagęszczenia trawy.

Głębokość pracy można płynnie regulować za pomocą koła regulacyjnego (rys. C, poz. 7). Ustawiona głębokość pracy zależy od zużycia noży i może być odczytana na wskaźniku (rys. C). W tym celu należy wyłączyć urządzenie i ustawić dźwignię przełączającą (rys. B, poz. 3) w pozycji D (Drive).

Po częstym użyciu można odregulować głębokość pracy odpowiednio do zużycia noży.

Wskazówka: Wyjąć wtyk świecy zapłonowej! Ustawienie należy zawsze sprawdzać i dokonywać na gładkim podłożu; przy poło-

żeniu dźwigni przełączającej (rys. B, poz. 3) w pozycji D (rys. B) końcówki noży powinny lekko dotykać do podłoża. Przy wypiełgnowanym, gładkim trawniku można dodać jeszcze ¼ obrotu kołem regulacyjnym w kierunku +.

Wskazówka: Zredukować głębokość pracy za pomocą koła regulacyjnego (rys. C, poz. 7) w kierunku -.



Uwaga! Głębokość pracy należy regulować przy wyłączonym silniku.

Zastosowanie

Głębokość pracy

wypiełgnowany trawnik, bez kamieni, miękkie podłoże

ustawić na styk z podłożem

kamieniste, niewypiełgnowane podłoże

ustawić na styk z podłożem, przy uderzeniu o kamienie ustawić mniejszą głębokość pracy

niewypiełgnowana powierzchnia z dużą ilością mchu

rozpocząć z mniejszą głębokością pracy

7.3 Startowanie

Należy startować lub uruchamiać włącznik, zachowując szczególną ostrożność, zgodnie ze wskazówkami producenta. Zwrócić uwagę na odpowiedni odstęp stóp od narzędzi tnących. Ustawić skaryfikator na płaskiej powierzchni trawnika.

Sprawdzić teren, w którym ma pracować maszyna, i usunąć wszystkie przedmioty, które mogłyby zostać wciągnięte i wyrzucone.

Gdy narzędzie tnące zablokowane jest ciałem obcym lub gdy silnik jest przeciążony, należy zwolnić pałąk zabezpieczający, co spowoduje automatyczne zgaszenie silnika. W razie konieczności usunąć ciało obce.



Uwaga! Przy włączaniu silnika nie wolno przechylać skaryfikatora, chyba że skaryfikator musi zostać podniesiony przy tej operacji. W takim przypadku należy go przechylić tylko

na tyle, na ile jest to konieczne, i podnosić tylko tę stronę urządzenia, która znajduje się dalej od użytkownika.

Przed startem należy ustawić dźwignię przełączającą (rys. B, poz. 3) w pozycji P (Park).

Do zastartowania zimnego silnika nacisnąć 5 razy przycisk systemu szybkiego zapłonu (tzw. Primer, rys. D poz. 14); przy ciepłym silniku postępowanie to odpada. Nacisnąć przycisk startowy (rys. B poz. 9), drugą ręką pociągnąć rączkę bezpieczeństwa (rys. B poz. 6) w kierunku uchwytu kierującego, zwolnić teraz nacisk na przycisk startowy i ujmując rączkę startową pociągnąć ją energicznie dla zastartowania silnika. Rączkę bezpieczeństwa trzymać cały czas przyciągniętą do uchwytu kierującego wertykulatora.

Przy przełączaniu walca skaryfikującego w pozycję roboczą należy trzymać skaryfikator.

Przesunąć dźwignię przełączającą (rys. B, poz. 3) do przodu w pozycję D (Drive), walec skaryfikujący zostanie przełączony w pozycję roboczą.



Uwaga! Skaryfikator rusza do przodu.

Aby wyłączyć pozycję roboczą walca skaryfikującego, należy przestawić dźwignię przełączającą (rys. B, poz. 3) z powrotem na pozycję P (Park). Walec skaryfikujący nie pracuje.



Uwaga! Nie uruchamiać silnika w zamkniętych pomieszczeniach. Niebezpieczeństwo zatrucia tlenkiem węgla!

Nie zbliżać dłoni i stóp do ruchomych części kosiarki. Zachować bezpieczną odległość od wylotu skoszonej trawy.

7.4 Wyłączanie

W celu wyłączenia silnika zwolnić pałąk bezpieczeństwa (rys. B, poz. 6).



Uwaga! Narzędzia tnące poruszają się siłą bezwładności po wyłączeniu napędu!

Do transportu i przechowywania należy ustawić dźwignię przełączającą (rys. B, poz. 3)

w pozycji P (Park), aby noże nie dotykały do podłoża.

8. Wskazówki o prawidłowej skaryfikacji

Skaryfikacja oznacza rozluźnianie i czyszczenie trawnika oraz usuwanie sfilcowanej trawy, aby trawnik miał ponownie możliwość przyjmowania nawozu, wody i powietrza (tlenu). Przez skaryfikację usuwana jest szkodliwa sfilcowana trawa i mech oraz płasko rosnące chwasty, a stwardniała darń zostaje rozluźniona. Trawniki mogą ponownie oddychać.

Skaryfikację można z zasady przeprowadzać w trakcie całego okresu wegetacji. Z reguły skaryfikuje się jednak 1 do 2 razy w okresie koszenia, w zależności od pogody mniej więcej w kwietniu i we wrześniu. **Podłoże trawnika musi być w tym celu suche.**

Należy najpierw skosić trawę do wysokości ok. 3 cm. Bezpośrednio po skaryfikacji należy dokładnie zgrabić powierzchnię trawnika i skosić go jeszcze raz z tym samym ustawieniem wysokości.

Bardzo ważne jest następane nawożenie i odpowiednie nawodnienie.

Głębokość skaryfikacji musi być tak ustawiona, że noże będą tylko nacinać darń. Należy unikać głębokiego wcinania się noży w glebę. Podczas skaryfikacji należy poruszać się tylko wzdłuż jednej linii, to znaczy nie jeździć na krzyż lub po przekątnej.

Przy skaryfikacji lekko przytrzymać urządzenie i prowadzić go po trawniku z normalną szybkością kroku.

W trakcie skaryfikacji nie ciągnąć do tyłu pracującego urządzenia.

W celu zawrócenia na końcu odcinka należy wyłączyć pozycję roboczą, następnie obrócić urządzenie i ponownie włączyć pozycję roboczą.

Nigdy nie podnosić lub nie przenosić skaryfikatora z pracującym silnikiem.

W razie natrafienia, w trakcie pracy urządzenia, na twarde ciało obce wyłączyć silnik i wyciągnąć końcówkę (kopułkę) przewodu świecy zapłonowej. Sprawdzić, czy skaryfikator nie został uszkodzony i wykonać odpowiednie naprawy przed jego ponownym włączeniem i pracą za pomocą skaryfikatora; jeżeli skaryfikator zacznie bardzo mocno wibrować konieczna jest natychmiastowa kontrola.

Na zboczach i skarpach należy zachować szczególną ostrożność.

Wskazówka: Na zboczach tor skaryfikacji musi być ułożony poprzecznie do zbocza. Ześlizgiwaniu się urządzenia można zapobiec przez lekkie ustawienie skośne do góry. Nie należy skaryfikować na bardzo stromych zboczach. Przy zmianie kierunku ruchu na zboczu należy zachować szczególną ostrożność. Należy zawsze zachowywać bezpieczny odstęp, wyznaczony przez zespół uchwytów.

Należy regularnie czyścić dolną stronę obudowy. Narosty należy usuwać. Narosty utrudniają proces startu, mają negatywny wpływ na jakość cięcia i wyrzucanie trawy.

Również w razie konieczności oddalenia się od urządzenia należy wyłączyć silnik i wyciągnąć końcówkę przewodu świecy zapłonowej.

Skaryfikacja bez kosza do wyłapywania trawy

Ze względu na wysoki obszar wyrzutowy z tyłu następuje równomiernie rozłożenie sfilcowanej trawy na powierzchni trawnika podczas skaryfikacji bez użycia kosza do wyłapywania trawy.

Skaryfikacja z koszem do wyłapywania trawy (Kosz do wyłapywania trawy dostępny jest jako wyposażenie dodatkowe.)

Gdy podczas pracy na trawniku będzie pozostawać sfilcowana trawa, należy opróżnić kosz wyłapujący.



Uwaga! Przed każdorazowym zdjęciem kosza wyłapującego należy wyłączyć silnik i odczekać do zatrzymania się narzędzia tnącego.

Aby wyjąć kosz wyłapujący trawę zwolnić pałąk bezpieczeństwa (rys. B, poz. 6); silnik wyłączyć się. Kosz wyłapujący można zdjąć jedną ręką za uchwyt.

Wskazówka:

Aby zapewnić dobre wyniki należy po każdym użyciu czyścić kosz wyłapujący, a zwłaszcza kratkę wentylacyjną na nim.



Uwaga! Nie usuwać narostów w obudowie ręką lub stopą, tylko za pomocą odpowiednich pomocy, np. za pomocą szczotki lub miotłki.

Po opróżnieniu ponownie umieścić kosz wyłapujący w przewidzianych dla niego zaczepach.



Uwaga! Kosz wyłapujący należy zaczepiać tylko przy wyłączonym silniku i nieruchomym narzędziu tnącym.

9. Konserwacja, czyszczenie, przechowywanie

Regularne kontrole (pod kątem połączeń śrubowych, rys, uszkodzeń) oraz wymiana uszkodzonych lub zużytych części zapobiegają wypadkom i awariom urządzenia.

Ze względów bezpieczeństwa naprawy powinny być wykonywane wyłącznie przez autoryzowany personel.



Uwaga! Przed rozpoczęciem wszelkich prac konserwacyjnych wyjąć kluczyk zapłonowy! W przeciwnym wypadku zachodzi niebezpieczeństwo odniesienia obrażeń ciała!

Wymienić uszkodzone tłumiki. Ze względów bezpieczeństwa wymienić zużyte lub uszkodzone części.

Dla uniknięcia niebezpieczeństwa dla osób i spowodowania szkody rzeczowej, nie należy czyścić urządzenia pod bieżącą wodą, a szczególnie pod wysokim ciśnieniem.

Urządzenie należy przechowywać w suchym i zabezpieczonym przed mrozem pomieszczeniu. Pomieszczenie to musi być niedostępne dla dzieci.

Do składowania nie przechylać silnika na stronę świecy zapłonowej lub gaźnika.

Stosowanie części zamiennych i osprzętu nie posiadającego zezwolenia producenta jest zabronione.

Konserwacja

Konserwacja obejmuje czynności, zapewniające utrzymanie urządzenia w stanie gotowości do bezawaryjnej eksploatacji.

Należy dbać o regularne przeglądy urządzenia w autoryzowanych przez producenta stacjach obsługi lub w wyspecjalizowanych warsztatach naprawczych.

Przy zabiegach konserwacyjnych takich jak czyszczenie świecy zapłonowej, czyszczenie filtra powietrza itp. należy postępować zgodnie ze wskazaniami producenta silnika. Oryginał instrukcji obsługi jest załączony.

Wymiana oleju



Uwaga! Olej silnikowy wymieniać przy rozkręcanym silniku i pustym, zamkniętym zbiorniku.

Pierwsza wymiana oleju silnikowego musi być przeprowadzona po 5 roboczogodzinach urządzenia. Następne wymiany oleju wymagane są każdorazowo po 50 roboczogodzinach. Gdyby ta liczba roboczogodzin nie była w ciągu roku osiągnięta, należy dokonać tej wymiany w końcu sezonu. Otworzyć w tym celu króciec wlewowy oleju i przechylić urządzenie tak, aby zużyty olej mógł wypłynąć do wanienki odbierającej. Zużyty olej należy zagospodarować zgodnie z lokalnymi przepisami o zagospodarowaniu odpadów. Urządzenie ustawić znowu poziomo i napełnić olejem silnikowym typu 10 W 30.



Uwaga! Zagrzany silnik należy wychłodzić, ponieważ jego powierzchnia staje się w niektórych miejscach gorąca.

Inspekcja silnika

Dla zapewnienia bezawaryjnej pracy silnika urządzenie powinno być co 2 – 3 lata oddawane do generalnego przeglądu (ustawienie zaworów itp.) w autoryzowanym warsztacie naprawczym.

Czyszczenie

Resztki brudu i trawy dają się najłatwiej usunąć bezpośrednio po zakończeniu pracy. W tym celu wyciągnąć kopułkę przewodu świecy zapłonowej, a wertykulator przechylić na stronę (zwrócić uwagę, by nie leżał na stronie świecy zapłonowej lub gaźnika). Urządzenie czyścić szczotką lub zmiatką ręcznym.

Przechowywanie



Uwaga! Przed transportem urządzenia i odstawieniem go po zakończonej pracy do zamkniętego pomieszczenia, należy odczekać aż do jego ochłodzenia. Nie przechowywać wertykulatora nigdy z benzyną w baku w budynkach, w których możliwe jest dojście do kontaktu opar benzyny z iskrą lub otwartym ogniem.

Dla zminimalizowania powierzchni składowania urządzenia może być jego uchwyt kierujący (pałką) złożony. Aby noże robocze nie dotykały ziemi należy ustawić dźwignię przełączającą (rys. B, poz. 3) w pozycję P (Parkowanie). Dla złożenia uchwytu kierującego (rys. E) muszą być poluzowane zaciski ustalające przegubu (rys. A, poz. 2) i uchwytu (rys. A, poz. 1).



Uwaga! Przy składaniu uchwytu kierującego zwracać uwagę na to, by kabel i cięgna giętkie sterujące typu Boden nie zostały załamane (zagięte)!

Wskazówki na temat przechowywania (okres zimowy)

(Należy zwracać uwagę na wskazania producenta silnika; oryginalna instrukcja obsługi jest załączona.)

10. Usuwanie usterek

Uwagi ogólne

Usterki występują najczęściej tylko wtedy, gdy urządzenie nie jest czyszczone i konserwowane, a także traktowane z należytą ostrożnością. Poniższa tabela przedstawia najczęściej występujące usterki i sposoby ich usuwania. W razie wystąpienia innych usterek należy zwrócić się do autoryzowanego punktu serwisowego lub autoryzowanego punktu sprzedaży.

 **Uwaga!** Naprawy wymagające wiedzy fachowej mogą być przeprowadzane wyłącznie przez wykwalifikowanego serwisanta.

 **Uwaga!** Ze względów bezpieczeństwa należy stosować wyłącznie części oryginalne lub dopuszczone do użytku przez producenta.

Niniejszym oświadczamy, że zgodnie z przepisami dotyczącymi warunków gwarancji i rękojmi,

nie odpowiadamy za szkody spowodowane przez nasze urządzenia, o ile wynikają one z niewłaściwej naprawy lub gdy przy wymianie użyto części zamiennych innych niż oryginalne lub dopuszczone do użytku przez producenta urządzenia oraz gdy naprawa nie została przeprowadzona przez autoryzowany punkt serwisowy lub Dział Pomocy Technicznej producenta. To samo dotyczy części wyposażenia dodatkowego i osprzętu.

Usterka	Możliwa przyczyna	Usuwanie
Nietypowe odgłosy, grzechotanie urządzenia.	Poluzowane śruby silnika, zamocowania silnika lub wału z nożami.	Dokręcić śruby. Zwrócić się do warsztatu / punktu serwisowego.
Niespokojna praca, silna wibracja urządzenia.	Uszkodzony wał z nożami (niewyważenie), poluzowane zamocowanie łożysk.	Dociągnąć śruby łożysk. Zlecić wymianę uszkodzonych części w warsztacie specjalistycznym lub placówce serwisowej.
Walec z nożami nie obraca się.	Pasek napędowy jest uszkodzony.	Zwrócić się do warsztatu / punktu serwisowego.
	Pasek napędowy ślizga się (spada).	Nastawić napięcie paska napędowego.
Nie można uruchomić silnika.	Przycisk startowy nie jest naciśnięty.	Nacisnąć przycisk startowy.
	Przed uruchomieniem nie został naciśnięty wtrysk wstępny. Brak benzyny, pusty zbiornik paliwa.	Nacisnąć wtrysk wstępny kilka razy (patrz, Uruchamianie).
	Uszkodzona świeca zapłonowa lub pusty zbiornik paliwa.	Wyczyścić lub wymienić świecę zapłonową, uzupełnić paliwo.
Motor uruchomiony jest na krótko, po czym nagle zatrzymuje się z trzaskiem.	Zapieczony cylinder, tłok i łożysko wału korbowego. Brak oleju silnikowego w skrzyni korbowej.	Konieczny remont silnika w warsztacie naprawczym.

11. Wskazówki na temat prawidłowego użytkowania oraz wskazówki na temat bezpieczeństwa

 **Urządzenie należy sprawdzić przed i po każdym użyciu**

Przed każdym uruchomieniem należy przeprowadzić wzrokową

kontrolę urządzenia. Urządzenia nie należy używać, jeśli zabezpieczenia są uszkodzone (układ załączający na uchwyście, osłona zabezpieczająca) i / lub jeśli mechanizm tnący jest zużyty

lub uszkodzony. Nie wyciągać / nie demontować urządzeń zabezpieczających.

Przed rozpoczęciem pracy sprawdzić powierzchnię roboczą.

Należy usunąć z niej niepożądane przedmioty (np. kamienie, gałęzie lub kości). Podczas pracy należy zwracać uwagę na ciała obce.

Podczas pracy należy zawsze nosić pełne obuwie i długie spodnie. Nie należy pracować boso ani w sandałach.

Uwaga! Benzyna jest substancją łatwopalną. Benzynę przechowywać wyłącznie w przeznaczonych do tego celu pojemnikach. Nie uzupełniać paliwa w zamkniętych pomieszczeniach i nie palić papierosów podczas tankowania. Uzupełniać benzynę przed uruchomieniem silnika. Przed przystąpieniem do uzupełniania paliwa należy wyłączyć silnik.

Nie otwierać wlewu paliwa i nie uzupełniać benzyny przy włączonym silniku lub gdy urządzenie jest gorące.

Gdy benzyna rozleje się, nie podejmować próby uruchomienia silnika. Należy usunąć urządzenie z powierzchni zanieczyszczonej benzyną. Nie włączać urządzenia do momentu ulotnienia się oparów benzyny.

Ze względów bezpieczeństwa, w razie uszkodzenia, zbiornik i pokrywę wlewu paliwa należy wymienić.

Uszkodzone tłumiki wydechowe należy wymienić.

W regularnych odstępach czasu kontrolować stan techniczny narzędzi tnących i w razie stwierdzenia uszkodzeń naprawić zgodnie z zaleceniami.

Wymianę narzędzi tnących zlecać wyłącznie punktom serwisowym lub autoryzowanemu sprzedawcy.



Zastosowanie /
Odpowiedzialność

Należy zwracać uwagę na to, aby w obszarze pracy urządzenia nie znajdowały się inne osoby (zwłaszcza dzieci) lub zwierzęta.

Urządzenie może spowodować poważne obrażenia ciała!

Użytkownik ponosi odpowiedzialność za bezpieczeństwo w strefie roboczej. Nie uruchamiać urządzenia, jeśli jest przechylone – niebezpieczeństwo odniesienia obrażeń!

Urządzenia należy używać wyłącznie w celu zgodnym z przeznaczeniem, określonym w niniejszej instrukcji obsługi.

Silnik spalinowy nie powinien być uruchamiany w zamkniętych pomieszczeniach, w których mogą gromadzić się niebezpieczne gazy spalinowe.

Pracę z urządzeniem należy wykonywać przy świetle dziennym lub wystarczającym oświetleniu sztucznym.

Podczas pracy należy zachować bezpieczną pozycję ciała, także na terenach pochyłych.

Zachować ostrożność przy zmianie kierunku koszenia na terenie pochyłym, obrócić urządzenie lub przyciągnąć je siebie.

Zachować ostrożność przy cofaniu się – niebezpieczeństwo potknięcia!

Należy pracować w poprzek zbocza, nigdy w górę i w dół.

Nie należy pracować na bardzo stromych zboczach.

Prowadzić urządzenie w tempie spacerowym.

Wyłączyć silnik przy przenoszeniu urządzenia przez powierzchnie inne niż trawnik lub w czasie transportu na trawnik lub z trawnika.

Nie używać urządzenia z uszkodzonymi urządzeniami zabezpieczającymi lub bez urządzeń zabezpieczających.

Nie zmieniać ustawień podstawowych silnika i nie przeciążać go.

Przed uruchomieniem silnika odłączyć wszystkie narzędzia tnące i napędy.

Podczas uruchamiania i obsługi włącznika rozrusznika zachować ostrożność i postępować zgodnie z zaleceniami producenta. Zwracać uwagę na zachowanie odpowiedniego odstepu między stopami a narzędziem tnącym.

W czasie rozruchu lub uruchamiania silnika urządzenia nie należy przechylać na bok, o ile nie jest to konieczne do rozruchu. W takim wypadku przechylić urządzenie w stopniu niezbędnym do wykonania czynności i unieść stronę odwróconą od użytkownika.

Nie uruchamiać silnika stojąc przed kanałem wyrzutowym.

Nie zbliżać dłoni i stóp do narzędzia tnącego!

Nie unosić lub nie przenosić urządzenia z pracującym silnikiem.

Przed przystąpieniem do prac przy urządzeniu oraz tankowaniem wyłączyć silnik. Nie pozostawiać urządzenia z włączonym silnikiem.

W przypadku natrafienia na przeszkodę podczas pracy, wyciągnąć końcówkę przewodu świecy zapłonowej. Usunąć przeszkodę, sprawdzić urządzenie pod kątem wystąpienia uszkodzeń i ewentualnie zlecić naprawę.

Kiedy urządzenie zaczyna silnie wibrować, należy wyciągnąć końcówkę świecy zapłonowej, a następnie ustalić przyczynę.



Przerwa w pracy

Nie pozostawiać urządzenia bez nadzoru. W przypadku przerwania pracy należy wyciągnąć końcówkę świecy zapłonowej i umieścić urządzenie w bezpiecznym miejscu.

Przerwywając pracę w celu rozpoczęcia czynności roboczych w innym miejscu należy wyłączyć urządzenie i wyciągnąć końcówkę świecy zapłonowej.



Zwracać uwagę na wpływ czynników atmosferycznych

Nie eksploatować urządzenia w czasie deszczu oraz

w wilgotnym lub mokrym otoczeniu.

Przestrzegać lokalnych przepisów dotyczących niezakłócania spokoju!

Jako użytkownik urządzenia jesteście Państwo odpowiedzialni wobec osób trzecich w obszarze pracy.

Gwarancja

Producent udziela na swoje produkty 24 miesięcznej (od daty zakupu) gwarancji producenta w przypadku korzystania z urządzenia wyłącznie do celów domowych. Prawne roszczenia z tytułu gwarancji ustawowej zostają przy tym zachowane. Gwarancją producenta objęte są wszystkie znaczące wady produktu, które spowodowane zostały w udowodniony sposób poprzez wady materiałowe lub produkcyjne. Roszczenie zostanie zaspokojone wg naszego uznania poprzez dostarczenie produktu wolnego od wad lub bezpłatną naprawę produktu, jeżeli zostaną spełnione następujące warunki:

- Produkt został nabyty w sposób wolny od wad prawnych.
- Przedłożony zostanie jako dowód zakupu oryginalny kwit zakupu z adresem sprzedawcy, datą zakupu, określeniem typu oraz produktu. Miejsce zakupu musi znajdować się w obrębie Unii Europejskiej.
- Produkt używany był zgodnie z jego przeznaczeniem w sposób zgodny z zaleceniami

instrukcji obsługi. Warunkiem koniecznym jest konserwacja i czyszczenie produktu zgodnie z instrukcją obsługi. Sprzedawca oraz inne nieupoważnione osoby trzecie nie mogą dokonywać prób naprawy względnie rozbiierania produktu.

- Należy zapewnić, że używane były wyłącznie oryginalne części zamienne oraz oryginalne wyposażenie dodatkowe lub części dopuszczone przez producenta. W przypadku stosowania części nieoryginalnych lub nieoryginalnego wyposażenia dodatkowego należy liczyć się z następstwami w postaci szkód oraz podwyższonego ryzyka wypadku. Szkody te nie podlegają gwarancji.
- Produkt musi zostać przekazany lub być przestany (z właściwą opłatą) bezpośrednio do autoryzowanego punktu serwisowego. Do produktu należy dołączyć oryginalny kwit zakupu.
- Uszkodzenia spowodowane błędami obsługi, użytkowaniem niezgodnym z przeznaczeniem, stosowaniem niewłaściwych, nieoryginalnych lub niedo-

puszczonych części zamiennych, zastępczych lub wyposażenia dodatkowego jak również niewłaściwe przeprowadzanie prac konserwacyjnych i czyszczenia mogą zostać uznane jako utrata gwarancji.

Produkty zawierają różnorodne elementy składowe, które podlegają zużyciu uwarunkowanemu użytkowaniem wzgl. normalnemu zużyciu. Części te nie są przedmiotem niniejszej gwarancji.

Jako części zużywające się, zależnie od produktu, wyłączone są następujące elementy: noże / belki nożowe / pasek napędowy / walec pielęgnacyjny / walec noża / nóż dolny / tarcza tnąca / nóż tnący / pokrywa z głowicą tnącą / tarcza piły / ogniwo akumulatorowe niklowo-kadmowe (akumulator) / Szczotka / Walec napowietrzający.

Niniejsza gwarancja producenta nie zastępuje roszczeń ustawowych gwarancyjnych wobec sprzedawcy.

4. Anmärkning för bruksanvisning

Var god läs bruksanvisningen noga och beakta anvisningarna i den och i de bifogade säkerhetsanvisningarna. Gör dig med hjälp av bruksanvisningen förtrogen med maskinen, dess manövrering och riktiga användning och med säkerhetsanvisningarna.



!Varning! Barn eller andra personer som inte är förtrogena med utrustningens funktion får inte använda den.

Eventuellt kan en åldersgräns för användning komma i fråga (barn under ...)

Kom ihåg att du eller den som använder gräsklipparen är ansvarig för ev. olyckor med personskador eller materiella skador.

Förvara bruksanvisningen på säkert ställe.

5. Avsedd användning

Brill vertikalskärare är konstruerad för gräsmattor och gräsytor i privata trädgårdar och får inte användas för yrkesmässig användning i allmänna grönområden, i parker, på idrottsplatser, vid vägar och i lands- och skogsbruk.

lakttagandet av Brills bifogade bruksanvisning är en förutsättning för en korrekt användning av gräsklipparen. Bruksanvisningen innehåller drifts-, underhålls- och skötselavvisningar.

 **Varning! På grund av fara för personskada får maskinen inte användas som motorfräs och för att jämna ut marken t. ex. vid mullvadshögar.**

6. Montering

Är leveransen fullständig:

Förpackningen innehåller följande delar:

- Bensindriven vertikalskärare komplett
- Tändstiftsnyckel
- Bruksanvisning

Montering av handtagen

Brill vertikalskärare är förpackad färdigmonterad. Ta ur maskinen ur

förpackningen, fäll isär de Z-formigt, hopfällda ledstängerna och skruva fast skalmspännegreppet (Fig. A pos. 1).

Haka in ledstängerna i önskad höjd och skruva fast dem ordentligt med länkspännegreppet till höger och vänster (Fig. A pos. 2)



Varning! Kontrollera att kabel och Bowdendrag inte kommer i kläm (Fig. A pos. 8).

Montera startlinan

Drä ut starthandtaget (Fig. B pos. 11) på motorn och montera in startlinan underifrån i hållaren på handtaget enligt (Fig. B).

Miljöskydd, avfallshantering



Förpackningsmaterialet är återanvändbart och ska hanteras enligt gällande föreskrifter.

7. Idrifttagning

Kontrollera före användningen alltid optiskt att skärverktygen, fästbultarna och hela skärenheten inte är slitna eller skadade. För att undvika obalans måste ett slitet eller skadat skärverktyg bytas ut (se: Underhåll, skötsel, förvaring).

Använd vertikalskäraren bara i dagsljus eller annan god belysning. Om möjligt, bör man undvika att använda maskinen vid vått gräs. Se till att du står bra och säkert på sluttingar.

Kör bara maskinen gående. Var särskilt försiktig när du vänder vertikalskäraren eller drar den mot dig. Stäng av skärverktyget, när vertikalskäraren måste lutas upp för transport över andra ytor än gräs och när vertikalskäraren flyttas till och från marken, som ska bearbetas.

Använd aldrig vertikalskäraren med skadade skyddsanordningar eller skyddsgaller eller utan påmonterade skyddsanordningar, t. ex. skyddsplåtar och / eller uppsamlingsanordningar.



Varning! De av tillverkaren installerade säkerhetsanordningarna på maskinen får inte tas bort eller överbryggas, eftersom annars risk för personskada finns och maskinen inte längre kopplar från automatiskt.

Håll när motorn är i gång undan händer och fötter från maskinens inre och från gräsutkastningen.

Under arbete med vertikalskäraren bör du ha stadiga skor och långbyxor. Arbeta aldrig barfota eller med lätta sandaler.

Ändra inte motorns reglerinställning och rusa den inte.



Observera! Motorn levereras utan olja i vevhuset. Därför måste motorns vevhus fyllas med motorolja 10 W 30 innan apparaten tas i bruk. Ställ då upp apparaten vågrätt och rengör området runt kring påfyllningsöppningen för olja. (Var god beakta motortillverkarens anvisningar. Originalinstruktionen är bifogad.)

Kontrollera oljenivån i motorn före varje arbete.

Som motorbränsle rekommenderas normalbensin.



Observera! Bensin är lättantändligt. Förvara endast bensin i bensindunkar avsedda för detta. Fyll endast på bensin utomhus och rök inte under påfyllningen. Bensin måste fyllas på innan motorn startas. Tanklocket får inte öppnas eller bensin fyllas på när motorn går eller när motorn är het. Försök inte att starta motorn om bensin runnit utanför. Flytta på gräsklipparen från de bensin-dränkta markytorna. Undvik alla startförsök tills bensinångorna försvunnit. Om tanken ska tömmas ska detta göras utomhus. Av säkerhetsskäl ska alltid bensintanklock och andra tanklock bytas om dessa är skadade.

Undvik brandfara genom att alltid hålla motor / avgasrör och bensintank fria från gräs, blad eller utträngande olja.

7.2 Ställa in arbetsdjupet



Varning! Ställ bara in arbetsdjupet med avstängd motor.



Varning! Arbetsdjupet är förin­ställt av Brill och bör bara efterställas försiktigt, eftersom ett för stort skärdjup genom överbelastning kan förorsaka skador på maskinen. Rätt skärdjup < 3 mm.

Arbetsdjupet måste anpassas till respektive gräs- och markförhållanden.

Arbetsdjupet kan inställas steglöst med inställningsvredet (Fig. C pos. 7). Det inställda arbetsdjupet beror på knivslitaget och kan läsas av på indikationen (Fig. C).

För avlösningen måste maskinen stängas av och kopplingspaken (Fig. B pos. 3) ställas i position D (drive).

Efter flera användningar kan arbetsdjupet justeras motsvarande slitaget på kniven.

OBS!: Dra ut tändstiftskontakten! Inställningen bör alltid kontrolleras

och justeras på jämn mark, vid läge D (Fig. B) för kopplingspaken (Fig. B pos. 3) bör knivspetsarna lätt vidröra marken. Vid en välskött, jämn gräsmatta kan man med inställningsvredet (Fig. C pos. 7) öka ett 1/4 varv i riktning +.

Tips: Minska arbetsdjupet med inställningsvredet (Fig. C pos 7) in – riktning.



Varning! Ställ bara in arbetsdjupet med avstängd motor.

Användning

Arbetsdjup

välskött gräsmatta, stenfri, mjuk mark

ställ in på markhöjd

stenig, inte skött mark

ställ in på markhöjd, vid stenslag mindre arbetsdjup

ovårdad, mycket mossig yta

börja med låg arbetshöjd

7.3 Starta

Starta eller aktivera startbrytaren försiktigt, enligt tillverkarens anvisningar.

Se till att fötterna är tillräckligt långt ifrån skärverktyget.

Ställ vertikalskäraren på ett jämnt ställe på gräsmattan.

Kontrollera området, där maskinen ska användas, och ta bort alla föremål som kan dras med och slungas iväg.

Om knivarna blockeras av främmande föremål eller motorn överbelastas släpper du säkerhetshandtaget; motorn slår automatiskt ifrån. Ta bort det främmande föremålet om det behövs.



Varning! När motorn kopplas till får vertikalskäraren inte lutas upp, utom när vertikalskäraren vid processen måste lyftas något. Luta den i det fallet bara så mycket som det nödvändigtvis behövs, och lyft bara den sida, som är riktad från användaren.

Sätt före starten kopplingspaken (Fig. B pos. 3) på P (park).

För att starta en kall motor, trycker man 5 gånger primern (Fig. D pos. 14), vid varm motor ska man inte göra detta. Tryck på startknappen (Fig. B pos. 9), dra med andra handen säkerhetsbygeln (Fig. B pos. 6) till handtaget, släpp startknappen och dra i starthandtaget (Fig. B pos. 11) för att starta motorn. Håll fast säkerhetsbygeln vid handtaget.

Håll fast vertikalskäraren, när du kopplar vertikalskärarvalsen i arbetsställning.

Skjut fram kopplingspaken (Fig. B pos. 3) till läget D (drive), vertikalskärarvalsen kopplas till arbetsställning.



Varning! Vertikalskäraren rör sig framåt.

Dra tillbaka kopplingspaken (Fig. B pos. 3) till pos. P (Park) när du vill koppla från vertikalskärarvalsen. Vertikalskärarvalsen är frånkopplad.



Observera! Låt inte motorn gå i slutna utrymmen. Förgiftningsrisk av kolmonoxid!

Ha aldrig händer eller fötter på eller under roterande delar. Håll alltid avstånd till utkastöppningen.

7.4 Frånkoppling

För att stänga av motorn släpper man säkerhetsbygeln (Fig. B pos. 6).



Varning! Skärverktyget stannar inte omedelbart, när motorn stängs av!

Ställ vid transport och inlagring kopplingspaken (Fig. B pos. 3) i position P (park) så att knivarna inte vidrör marken.

8. Råd för rätt användning av vertikalskäraren

Vertikalskärning betyder att gräsmattan luftas, rengörs och avfiltas, så att den åter i full mån kan ta upp gödsel, vatten och luft (syre). Genom vertikalskärning avlägsnas den skadliga gräsmattefilten, dessutom mossor och ylligt växande ogräs och den förhårdade gräsvålen luckras upp. Gräsmattan kan andas igen.

I princip kan man vertikalskära under hela vegetationsperioden. I regel vertikalskära man 1- till 2-gånger under klippningsperioden och beroende på vädret ungefär i april och september. **Marken måste vara torr.**

Klipp först gräset ungefär 3 cm högt. Sopa genast efter vertikalskärningen grundligt av gräsmattan och klipp en gång till med samma höjdinställning.

Mycket viktigt är det att sedan gödsla och vattna.

Vertikalskärhöjden måste vara så inställd, att knivarna precis repar gräsvålen. I varje full måste det undvikas, att knivarna gräver ner sig djupt i marken. Kör vid vertikalskärningen bara i en linje, alltså inte korsvis eller diagonalt.

Håll tillbaka maskinen lite vid arbetet och för den med normal gånghastighet över gräsmattan.

Dra inte tillbaka maskinen, när den är i gång.

När du vänder vid slutet av en bana – koppla ur arbetsläget,

vänd maskinen och koppla i arbetsläget igen.

Lyft eller bär aldrig vertikalskäraren, när motorn är i gång.

Stäng av motorn och dra av tändstiftskontakten, när ett främmande föremål träffats. Se efter om det blivit skador på vertikalskäraren och utför erforderliga reparationer, innan du startar på nytt och arbetar med vertikalskäraren; om vertikalskäraren börjar vibrera ovanligt starkt är en omedelbar kontroll erforderlig.

Var särskilt försiktig på släntar och sluttningar.

Råd:

På sluttningar ska skärbanan läggas tvärs över lutningen. Genom lätt snedställning uppåt kan man förhindra att maskinen glider ner. Vertikalskär inte på alltför branta sluttningar och var speciellt försiktig, när du ändrar riktning på sluttningen. Det genom ledstängerna bestämda säkerhetsavståndet ska alltid efterföljas.

Kåpens undersida ska regelbundet rengöras. Avlagringar måste tas bort. Avlagringar försvårar starten, minskar skärkvaliteten och utkastningen.

Stäng av motorn, när du lämnar apparaten och dra av tändstiftskontakten.

Vertikalskärning utan gräsuppsamling

Genom den höga utkastningszonen baktill fördelas vid arbete utan gräsuppsamling gräsmattefilten jämnt på gräsmattan.

Vertikalskärning med uppsamling (Behållaren kan erhållas som extra tillbehör.)

Så snart gräsmattefilt blir kvar på marken, måste behållaren tömmas.



Varning! Stäng av motorn innan uppsamlingsbehållaren tas av och vänta tills skärverktyget stannat.

För att ta av uppsamlingsbehållaren släpper man säkerhetsbygeln (Fig. B pos. 4), motorn släpps av. Uppsamlingsbehållaren kan tas av med en hand på handtaget.

Råd:

För att säkra ett gott fyllresultat bör du rengöra uppsamlingsbehållaren och speciellt luftgallret efter användningen.



Varning! Ta inte bort avlagringar i kåpen med händerna eller fötterna, utan med lämpliga hjälpmedel som t. ex. borste eller handsop.

Sätt efter tömningen på uppsamlingsbehållaren i de därför avsedda hållanordningarna.



Varning! Sätt bara på uppsamlingsbehållaren vid avstängd motor och stillastående skärverktyg.

9. Underhåll, skötsel, förvaring

Regelbunden kontroll (skruvförband åtdragna ordentligt, sprickor och skador) och utbyte av slitna och skadade delar förebygger olyckor och driftstopp på gräsklipparen.

Reparationer får endast utföras av behörig kundtjänst.



Observera! Ta alltid ur tändnyckeln före skötselarbeten! Annars risk för personskador!

Byt defekta ljuddämpare.

Byt slitna eller skadade delar av säkerhetsskäl.

På grund av faran för person- och saksador får apparaten inte

rengöras under rinnande vatten, speciellt inte med högttryckstvätt.

Lagra apparaten på en torr, frost-säker plats. Förvaringsplatsen måste vara oåtkomlig för barn.

Vält inte ner motorn på tändstiftssidan resp. förgasarsidan.

Använd aldrig reservdelar som inte godkänts av tillverkaren.

Underhåll

Serviceen omfattar arbeten, som gör att apparaten fungerar felfritt.

Låt en av tillverkaren auktoriserad servicefirma eller den auktoriserade fackverkstaden regelbundet serva din apparat.

Beakta motortillverkarens anvisningar vid skötselarbeten som att rengöra tändstift, lufffilter.s.v. Originalinstruktionen är bifogad.

Oljebyte

 **Observera! Byte av motorolja ska alltid göras på varm motor när tanken är tom och stängd.**

Första motoroljaölet måste genomföras efter 5 driftstimmar. Därefter erfordras oljebyte alltid efter 50 driftstimmar. Om du inte kommer upp till 50 driftstimmar på ett år, ska oljan i varje fall bytas

i slutet av säsongen. Öppna då påfyllningsstutsen och vält apparaten så, att spilloljan kan rinna ut i ett samlingskärl. Spilloljan ska avfallsbehandlas enligt lokala bestämmelser. Ställ upp apparaten vågrätt igen och fyll på motorolja 10 W 30.

 **Observera! Låt alltid motorn kylas av eftersom det finns heta ställen på motorns yta.**

Motorservice

För att garantera en störningsfri motordrift, bör din apparat kontrolleras var 2. – 3. år av en auktoriserad verkstad (ventilinställning etc.).

Skötsel

Direkt efter arbetet är det lättast att ta bort smuts och gräsrester. Dra av tändstiftkontakten, vält apparaten så, att den inte ligger på tändstiftssidan resp. förgasarsidan.

Gör rent med borste eller handspö.

Förvaring

 **Observera! Låt motorn kylas av, innan du bär apparaten och ställer undan den i slutna utrymmen. Förvara aldrig apparaten med bensin i tanken inom en byggnad, där bensinångor möjligtvis kan komma i kontakt med eld eller gnistor.**

För att spara plats kan man fälla ihop handtaget. Ställ kopplingsspaken (Fig. B pos. 3) i position P (Park) så att knivarna inte vidrör marken. Lossa spänngreppen på handtaget (Fig. A pos. 1) och ledspänngreppen (Fig. A pos. 2) tills du kan fälla ihop handtaget som i (Fig.E).

 **Observera! Se vid hopfällningen till att kabeln och vajrarna inte viks!**

Förvaringsanvisningar (under vintern)

(Var god beakta motortillverkarens anvisningar, originalinstruktionen är bifogad.)

10. Felsökning

Allmänt

Felfunktioner förekommer oftast när utrustningen inte hanterats korrekt, är dåligt skött eller saknas underhåll. Nedanstående tabell innehåller de oftast förekommande felfunktioner och åtgärder. För övriga felfunktioner, vänligen kontakta av tillverkaren godkänd kundtjänst eller återförsäljare.

 **Varning! Reparationer som kräver fackmannamässiga kunskaper skall utföras av behörig kundtjänst.**

 **Varning! För säkerhets skull: Endast reservdelar i original eller reservdelar godkända av tillverkaren får användas.**

Vi vill påpeka att vi enligt produktgarantilagen inte ansvarar för uppkomna skador förorsakade av icke korrekt reparation eller vid användning av icke original reservdelar, ej heller skador förorsakade av reparationer utförda av icke teknisk kundtjänst eller icke auktoriserad återförsäljare. Detsamma gäller för tillvalsdelar och tillbehör.

Störning	Möjliga orsaker	Åtgärd
Abnormt ljud, skrammel i maskinen.	Skrubar på motorn, dess fäste eller knivvalsen lösa.	Efterdra skruvarna. Kontakta kundtjänst.
Ojämn gång, starka vibrationer i maskinen.	Knivaxeln skadad (obalans), fastsättning vid lagerställena lös.	Dra åt skruvarna vid lagerställena. Låt fackverkstaden / servicestationen byta ut defekta delar.
Knivvalsen löper inte med.	Drivremmen defekt. Drivremmen glider.	Kontakta kundtjänst. Justera remspänningen.

Störning	Möjliga orsaker	Åtgärd
Motorn startar inte.	Startknappen inte tryckt.	Tryck på startknappen.
	Primern har inte tryckts in innan start. Ingen bensin, tanken tom.	Tryck in primern några gånger (se, Driftstart).
	Tändstiftet är defekt eller tanken tom.	Rengör eller byt tändstift, fyll på bränsle.
Motorn startar men stannar med en smäll.	Vevaxelns cylinder, kolv och lager har skurit. Ingen motorolja i vevhuset.	Lämna in gräsklipparen till kundtjänst, motorn måste servas.

S

11. Anvisningar för korrekt användning, säkerhetsanvisningar



Kontrollera följande före och efter varje användning

Se efter att utrustningen inte har några synliga fel eller brister. Använd ej gräsklipparen om säkerhetsanordningarna och / eller knivcylindern är sliten eller skadad. Se till att säkerhetsanordningarna är i ordentligt skick.

Inspektera arbetsytan innan arbetet påbörjas. Ta bort ev. främmande föremål (t. ex. stenar, grenar och ben). Kontrollera även området under körning.

Använd alltid stängda skor och långbyxor. Inga sandaler och aldrig barfota.

Varning! Bensin är lättantändligt. Förvara endast bensin i därför avsedda bensindunkar. Fyll endast bensin utomhus och rök inte under påfyllningen. Bensin måste fyllas på innan motorn startas. Stäng av motorn innan du tankar.

Tanklocket får inte öppnas när motorn går eller när motorn är het.

Försök inte att starta motorn om bensin runnit utanför. Flytta på gräsklipparen från de bensinindränkta markytorna. Undvik varje startförsök till bensinångorna försvunnit.

För säkerhets skull: Byt alltid ut bensintanklocket och andra tanklock om dessa är skadade.

Byt ut skadade avgasdelar.

Knivarna måste kontrolleras regelbundet så ej skador uppstått. Om så är fallet skall den omedelbart rättas till.

Byte av knivvals eller underkniv får endast göras av Brill service eller av Brill auktoriserad reparationsverkstad.



Användning / Ansvar

Kontrollera att inte obehöriga personer, speciellt barn eller djur, befinner sig i arbetsområdet.

Gräsklipparen kan förorsaka allvarliga skador. Användaren ansvarar för säkerheten inom arbetsområdet. För att undvika skador, starta aldrig gräsklipparen i tippat läge – Risk för skador.

Använd endast gräsklipparen till därför avsedd användning.

Förbränningsmotorn får inte köras i slutna rum där farliga avgaser kan uppstå.

Använd alltid utrustningen i dagsljus eller mycket god konstgjord belysning.

Stå stadigt när du arbetar, speciellt i lutande terräng.

lakttag stor försiktighet när du vänder eller drar till dig gräsklipparen, speciellt i lutande terräng.

Var extra försiktig då Du går baklänges.

Arbeta tvärs över slutningen aldrig upp och ned.

Arbeta inte på överdrivet branta sluttningar.

Kör endast gräsklipparen i normal gångtakt.

Stäng av gräsklipparen när den skall förflyttas över gräsfri yta.

Använd aldrig gräsklipparen med skadad skyddsanordning eller utan skyddsgaller, heller inte utan monterad skyddsanordning.

Ändra inte på motorns grundinställning och / eller överbelasta inte motorn.

Koppla bort knivarna och drivningar innan du startar motorn.

Starta och använd starthandtaget med stor omsorg, läs bruksanvisningen. Kontrollera att du har tillräckligt avstånd mellan fötterna och knivarna.

Lyft inte gräsklipparen när du startar eller använder den. Lyft mycket försiktigt i de situationer när klipparen måste lyftas något vid ojämn yta. Lyft den bortre sidan från dig och så lite som möjligt.

Stå inte framför utkastet när du startar motorn.

Stoppa inga fingrar eller fötter i knivarna!

Lyft eller transportera aldrig gräsklipparen med motorn igång.

Stäng av motorn efter avslutat arbete, även om du bara lämnar gräsklipparen en kort stund. Stäng av motorn när du fyller på drivmedel.

Skulle du stöta på ett hinder under arbetet, bör du stanna gräsklipparen. Dra ut tändstiftskontakten. Ta bort blockeringen och kontrollera gräsklipparen på skador. Reparera om nödvändigt.

Dra ut tändstiftskontakten om gräsklipparen börjar att vibrera för mycket och undersök orsaken.

 **Avbrott i arbetet**

Låt aldrig gräsklipparen stå utan uppsikt. Om du måste avbryta arbetet, dra ut tändstiftskontakten och ställ undan gräsklipparen på säker plats.

Om du måste avbryta arbetet för att förflytta dig till ett annat arbetsområde, stäng av gräsklipparen och dra ut tändstiftskontakten.

 **Ta hänsyn till omgivningen**

Använd aldrig gräsklipparen när det regnar eller vid fuktig väderlek.

Respektera vilopauser och helgdagar. Ta hänsyn till grannen.

Som apparatens användare är du inom arbetszonen ansvarig mot andra personer.

S

I

Garanti

Tillverkaren lämnar 2 års garanti för sina produkter, fr.o.m. köpdatum. Produkterna skall endast användas för privat bruk. I övrigt gäller köplagen. Denna garanti omfattar alla väsentliga fel på produkten som kan bevisas stå i samband med material- eller fabriktionsfel. Det är upp till tillverkaren att avgöra om produkten skall ersättas med felfri produkt eller om den felaktiga produkten skall repareras utan kostnad. Detta gäller under följande förutsättningar:

- Produkten är vid försäljningstillfället i felfritt tillstånd.
- Köparen kan förelägga ett köpkitto i original med inköpsadress, datum, produktens typ och beteckning. Köpet skall ha skett inom EU.

- Produkten har hanterats korrekt enligt rekommendationerna i bruksanvisningen. Instruktioner för underhåll och rengöring av produkten har utförts enligt anvisning. Produkten är i intakt tillstånd. Vare sig köparen eller tredje man har försökt att reparera eller öppna produkten.
- Endast reservdelar och tillbehör i original eller av tillverkaren godkända delar har använts. Vid användning av icke godkända reservdelar eller tillbehör kan följeskador eller ökad risk inte uteslutas. Dessa följeskador omfattas inte av garantin.
- Produkten skall sändas till kundtjänst. Vi står inte för portokostnader. Inköpskitto i original skall bifogas.
- Skador som kan härledas till felaktigt handhavande, icke

avsedd användning, användning av olämpliga eller icke godkända utbytes-, reserv-, eller tillbehördelar samt icke korrekt genomförd underhåll eller rengöring omfattar inte av garantin.

Produkten har vissa delar som slits vid normal avsedd användning. Dessa slitagedelar omfattas inte av garantin.

Följande komponenter för denna produkt räknas som slitagedelar: Kniv / knivbalk / drivrem / luftarvals / knivvals / underknivar / klinga / snittlina / lock till skärhuvud / sågblad / Nickel-kadmiumbatterier / Borste / Fjädersvals.

Denna tillverkargaranti berör inte garantiförhållandet mellan tillverkaren och återförsäljaren.

4. Avvertenze

Si prega di leggere attentamente le istruzioni per l'uso ed osservarne le avvertenze così come le avvertenze di sicurezza allegate. Con l'aiuto delle istruzioni per l'uso prendere confidenza con l'attrezzo, gli organi comando ed il suo corretto utilizzo nonché delle disposizioni di sicurezza.

 **Attenzione! Non consentite mai ai bambini o ad altre persone non a conoscenza di queste istruzioni per l'uso, di utilizzare questo apparecchio.**

Disposizioni locali possono determinare l'età minima dell'operatore.

Ricordate che il conducente del rasaerba o l'utente è responsabile per qualsiasi incidente con altre persone o danni alla proprietà di terze persone.

Vi preghiamo di conservare con cura le istruzioni.

5. Impiego secondo destinazione

Lo scarificatore Brill è concepito per la lavorazione di prati e superfici erbose di abitazioni private e per giardinaggio hobbistico e non per l'impiego industriale in impianti pubblici, parchi, impianti sportivi, su strade ed in campagna o agricoltura.

L'osservanza delle istruzioni per l'uso fornite dalla ditta Brill è premessa fondamentale per un impiego secondo destinazione dell'apparecchio. Le istruzioni per l'uso contengono anche le condizioni di funzionamento, manutenzione e riparazione.

 **Attenzione!** Per evitare il rischio di lesioni questo attrezzo non deve essere impiegato come motozappa e per il livellamento di protuberanze del terreno, tipo le tane di talpa.

6. Montaggio

Controllo del contenuto della confezione:

Nell'imballaggio di cartone sono contenute le seguenti parti:

- Scarificatore a benzina, completo
- Chiave candela d'accensione
- Istruzioni per l'uso

Montaggio delle stegole di guida

Lo scarificatore Brill è imballato finito premontato. Estrarre l'attrezzo dall'imballo, aprire le stegole

di guida ripiegate a Z e distenderle e fissare stabilmente l'impugnatura per mezzo delle viti (Fig. A, Pos. 1).

Innestare le stegole di guida all'altezza desiderata e fissare saldamente sia a destra che a sinistra con la maniglia di bloccaggio a snodo (Fig. A, Pos. 2).



Attenzione! Assicuratevi sempre che i cavi e i tiranti Bowden non vengano schiacciati (Fig. A Pos. 8).

Aggancio della fune di avviamento

Estrarre la maniglia di avviamento (Fig. B, Pos. 11) dal motore ed agganciare dal basso la fune di avviamento nel fissaggio sull'impugnatura di guida come da (Fig. B).

Tutela dell'ambiente, smaltimento



L'imballaggio è costituito da materiali riciclabili. Smaltire in modo regolare il materiale d'imballaggio.

7. Messa in uso

Prima dell'uso è necessario verificare sempre, per mezzo di un controllo visivo, se la lama, i bulloni di serraggio e l'unità di taglio nel suo insieme siano consumati oppure danneggiati. Per evitare una squilibrazione durante il funzionamento sostituire l'utensile di taglio consumato o danneggiato (vedere: manutenzione, cura e conservazione).

Effettuare operazioni di scarificazione solo con luce diurna o con buona illuminazione artificiale. Evitare possibilmente di utilizzare l'attrezzo con l'erba bagnata. Sui pendii assicurarsi sempre di mantenere una buona e stabile posizione.

Far funzionare la macchina solo ad intervalli. Prestare particolare cautela, nell'inversione di marcia dello scarificatore o nel tirarlo verso di sé. Se lo scarificatore deve essere sollevato per il trasporto attraverso superfici diverse dall'erba e per muovere lo scarificatore da o verso

la superficie da lavorare, arrestare l'utensile di taglio.

Non usare mai lo scarificatore con dispositivi di sicurezza o griglie di protezione danneggiati oppure senza dispositivi di sicurezza montati, ad es. lamiere paracolpi e/o contenitori per l'erba.



Attenzione! I dispositivi di sicurezza montati sull'attrezzo dal costruttore non devono essere rimossi o resi inefficaci, per evitare il rischio di gravi lesioni e perché in tal caso l'apparecchio non si spegne più automaticamente.

Con il motore in moto tenere le mani ed i piedi lontano dall'involucro interno e dall'uscita dell'erba.

Durante la lavorazione devono essere sempre indossate scarpe chiuse e pantaloni lunghi. Non scarificare a piedi nudi o con sandali leggeri.

Non impostate diversamente il regolatore del motore e non portate mai il motore fuori giri.



Attenzione! Il motore viene fornito privo di olio nel carter motore. Prima della messa in servizio è perciò assolutamente necessario riempire il carter con olio per motori 10 W 30. Posizionare l'attrezzo in piano e pulire la zona intorno al bocchettone di riempimento olio. (Si prega di attenersi alle istruzioni fornite dal costruttore del motore. Le istruzioni per l'uso sono allegare in originale)

Controllare il livello olio nel motore prima di ogni lavoro.

Come carburante si consiglia benzina normale.



Attenzione! La benzina è altamente infiammabile. Conservatela esclusivamente negli appositi canestri. Il rifornimento

deve avvenire soltanto all'aperto; non fumate durante il rifornimento di benzina. La benzina deve essere riempita prima di avviare il motore. Non si deve aprire il tappo del serbatoio né versare altra benzina quando il motore è acceso oppure la macchina è ancora calda. Se è fuoriuscita benzina durante il rifornimento, non tentate mai di avviare il motore, bensì rimuovete qualsiasi residuo di benzina dalle superfici della macchina. Evitate qualsiasi tentativo di accensione finché i vapori di benzina non si saranno completamente volatilizzati. Se occorre svuotare il serbatoio, lavorate sempre all'aperto. Per motivi di sicurezza, se sono danneggiati i tappi del serbatoio della benzina o di altri canestri devono essere immediatamente sostituiti.

Per evitare eventuali incendi, rimuovete sempre qualsiasi residuo di erba, foglie o perdite di grasso (olio) dal motore e dallo scarico nonché dall'area circostante il serbatoio del carburante.

7.2 Regolazione della profondità di lavoro



Attenzione! Regolare la profondità di lavoro solo a motore spento.



Attenzione! La profondità di lavoro è preimpostata dalla Brill e dovrebbe essere regolata solo con cautela, in quanto un'eccessiva penetrazione nel suolo può causare danni all'attrezzo per sovraccarico. Profondità di lavoro corretta < 3 mm.

La profondità di lavoro deve essere regolata in base alle condizioni dell'erba e del terreno.

La profondità di lavoro è regolabile in modo continuo tramite il volantino (Fig. C, Pos. 7). La profondità di lavoro impostata dipende dall'usura dell'utensile di taglio e può essere letta attraverso l'indicatore (Fig. C). A tale proposito l'attrezzo deve essere spento e la

leva del cambio (Fig. B, Pos. 3) posizionata su D (Drive).

In caso di uso frequente è possibile registrare la profondità di lavoro in funzione dell'usura dei coltelli.

Avviso: Staccare la spina della candela d'accensione! L'impostazione dovrebbe essere sempre verificata e regolata su un fondo piano, in posizione D (Fig. B) della leva del cambio (Fig. B, Pos. 3), le punte dei coltelli dovrebbero sfiorare leggermente il piano. Con un prato ben curato ed in piano si può dare un ulteriore ¼ giro in direzione + con il volantino di regolazione (Fig. C, Pos. 7).

Avviso: Ridurre la profondità di lavoro in direzione “-” con il volantino di regolazione (Fig. C, Pos. 7).



Attenzione! Regolare la profondità di lavoro solo a motore spento.

Impiego

Profondità di lavoro

prato curato, senza pietre, fondo morbido

regolare all'altezza del terreno

fondo non curato, pietroso

regolare all'altezza del terreno, in caso di proiezione di sassi ridurre la profondità di lavoro

fondo non curato, umido e muschioso

iniziare con profondità di lavoro ridotta

7.3 Avviamento

Avviare o azionare l'interruttore di avviamento con cautela, conformemente alle istruzioni del costruttore. Prestare attenzione che i piedi siano ad una sufficiente distanza dall'utensile di taglio. Appoggiare lo scarificatore su una superficie piano del prato.

Controllare il terreno, sul quale la macchina deve essere utilizzata, e rimuovere tutti gli oggetti, che possano venire agganciati e/o scagliati a distanza.

Se l'apparato di taglio viene bloccato da un corpo estraneo oppure

si è verificato un sovraccarico del motore, rilasciate la leva di sicurezza; il motore si spegnerà automaticamente. Se necessario, rimuovete il corpo estraneo.



Attenzione! Non far sollevare lo scarificatore all'avviamento del motore, se ciò è necessario, lo scarificatore deve essere sollevato durante la marcia in avanti. In questo caso impennarlo solo per l'altezza strettamente necessaria, e far sollevare soltanto la parte sul lato opposto a quello dell'operatore.

Prima dell'avvio posizionare la leva del cambio (Fig. B, Pos. 3) su P (Park).

Per l'avviamento del motore freddo premere per 5 volte lo starter (Fig. D, Pos. 14), con motore caldo non effettuare questa operazione. Premere il pulsante di avviamento (Fig. B, Pos. 9) con l'altra mano tirare la staffa di sicurezza (Fig. B, Pos. 6) verso l'impugnatura di guida, lasciare il pulsante di avviamento e tirare la maniglia di avviamento (Fig. B, Pos. 11) per avviare il motore. Tenere ferma la staffa di sicurezza sull'impugnatura di guida.

Tenere fermo lo scarificatore quando si innesta il cilindro di scarificazione in posizione di lavoro.

Spingere la leva del cambio (Fig. B, Pos. 3) verso avanti nella posizione **D (Drive)**, il cilindro di scarificazione viene innestato in posizione di lavoro.



Attenzione! Lo scarificatore si sposta in avanti.

Per disinnestare la posizione di lavoro del cilindro di scarificazione tirare indietro la leva del cambio (Fig. B, Pos. 3) nella posizione **P (Park)**. Il cilindro di scarificazione è disinserito.



Attenzione! Non accendete mai il motore in locali chiusi. Pericolo di intossicazione a causa della formazione di monossido di carbonio!

Non introduce mai mani o piedi nelle parti rotanti. Tenetevi sempre lontani dall'apertura di scarico dello sfalcio.

7.4 Spegnimento

Per spegnere il motore rilasciare la maniglia di sicurezza (Fig. B, Pos. 6).



Attenzione! L'utensile di taglio continua a girare per inerzia!

Per il trasporto ed il deposito posizionare la leva del cambio (Fig. B, Pos. 3) in posizione P (Park) in modo che il coltello non tocchi il terreno.

8. Avvertenze per una corretta scarificazione

Scarificare significa arieggiare il prato, pulirlo e sfoltirlo, in modo che il prato sia di nuovo pienamente ricettivo per fertilizzante, acqua ed aria (ossigeno). Per mezzo della scarificazione viene rimossa la peluria erbosa nociva, unitamente al muschio ed alle piante selvatiche a crescita orizzontale, e riaperto lo strato erboso incrostato. Il prato può nuovamente respirare.

In linea di massima la scarificazione può essere effettuata durante tutto il periodo vegetativo. Di regola la scarificazione viene effettuata da 1 a 2 volte nel periodo di rasatura, all'incirca ad Aprile e Settembre, in base alle condizioni atmosferiche.

Il terreno erboso deve essere asciutto.

Innanzitutto tagliare il prato ad un'altezza di ca. 3 cm. Subito dopo la scarificazione scopare a fondo la superficie erbosa e falciare ancora una volta con la stessa impostazione di altezza.

È molto importante infine una buona concimazione finale e la relativa irrigazione.

L'altezza di scarificazione deve essere regolata in modo che i coltelli scalfiscano leggermente lo strato erboso. Deve essere assolutamente evitata una penetrazione più profonda dei coltelli nel terreno. Nella scarificazione muoversi lungo una sola linea, quindi non in modo incrociato o diagonale.

Trattenere leggermente l'attrezzo durante la scarificazione e guidarlo sul prato con una normale andatura al passo.

Durante la scarificazione non fare arretrare l'attrezzo in rotazione.

Per invertire la marcia al termine di un percorso disinnestare la posizione di lavoro, fare quindi sterzare l'attrezzo ed inserire nuovamente la posizione di lavoro.

Mai sollevamento o trasportare uno scarificatore con il motore in rotazione.

Se è stato incontrato un corpo estraneo spegnere il motore ed estrarre il connettore della candela di accensione. Ricercare eventuali danneggiamenti allo scarificatore ed effettuare le necessarie riparazioni, prima di riavviare lo scarificatore e riprendere a lavorare; se lo scarificatore dovesse mettersi improvvisamente a vibrare è necessario un controllo immediato.

Fare particolare attenzione lungo le siepi e sui pendii.

Avviso:
Sui pendii il percorso di lavoro deve essere trasversale alla china. Lo slittamento dell'attrezzo può essere facilmente contrastato con una leggera inclinazione verso l'alto. Non effettuare scarificature lungo pendii troppo scoscesi ed usare particolare cautela nel modificare la direzione di marcia sulle

chine. Mantenere sempre la distanza di sicurezza impostata dalle stegole di guida.

Pulire la parte sottostante dell'attrezzo ad intervalli regolari. I sedimenti devono essere rimossi. I sedimenti rendono difficoltoso l'avviamento, pregiudicano la qualità di taglio e l'espulsione dell'erba.

Prima di lasciare l'attrezzo spegnere il motore ed estrarre il connettore della candela di accensione.

Scarificatore senza cestello raccolto erba

Grazie all'ampio angolo di espulsione, senza il cestello di raccolta dell'erba la peluria erbosa viene sparsa in modo uniforme sul prato.

Scarificatore con cestello di raccolta (Il cestello è fornibile come accessorio.)

Quando, durante la lavorazione, la peluria erbosa rimane sul prato, è necessario svuotare il cestello.



Attenzione! Prima di prelevare il cestello spegnere il motore ed attendere l'arresto completo dell'utensile di taglio.

Per prelevare il cestello di raccolta dell'erba, rilasciare la maniglia di sicurezza (Fig. B, Pos. 6), il motore si spegne. Tramite la maniglia il cestello di raccolta può essere estratto con una mano.

Avviso:
Per assicurare un buon risultato di riempimento, dopo l'uso si dovrebbe pulire il cestello di raccolta ed in particolare la griglia dell'aria.

 **Attenzione! Non rimuovere i sedimenti dalla camera interna con le mani o i piedi, ma utilizzare un attrezzo adeguato, come ad es. una spazzola o uno spazzolone.**

Dopo lo svuotamento riappare il cestello di raccolta agli appositi ganci.

 **Attenzione! Agganciare il cestello di raccolta soltanto con motore spento ed utensile di taglio arrestato.**

9. Manutenzione, cura, conservazione

Mediante controlli regolari (collegamenti a vite saldi, fessure, danneggiamenti) e la sostituzione dei componenti difettosi ed usurati si prevencono eventuali infortuni e guasti all'apparecchio.

Per motivi di sicurezza, le riparazioni possono essere effettuate esclusivamente da un tecnico autorizzato.

 **Attenzione! Prima di ogni lavoro di manutenzione togliere la chiave d'accensione. In caso contrario sussiste il pericolo di fermento!**

Sostituire i silenziatori difettosi. Per motivi di sicurezza, sostituire sempre i componenti usurati e danneggiati.

Per evitare pericolo a persone e danni materiali, non pulire l'attrezzo sotto acqua corrente, in particolare non con acqua in pressione.

Ricoverare l'attrezzo in un luogo asciutto, protetto dal gelo. Il luogo di ricovero non deve essere accessibile ai bambini.

Non ribaltare il motore sul lato della candela d'accensione o sul lato del carburatore.

Non utilizzate mai parti di ricambio ed accessori che non siano stati autorizzati dal produttore.

Manutenzione

La manutenzione comprende i lavori per mantenere l'attrezzo in buono stato di funzionamento.

Sottoporre regolarmente l'attrezzo ad interventi di manutenzione da parte di un punto di servizio o di un'officina autorizzati dal costruttore.

Per lavori di manutenzione come pulizia della candela d'accensione, pulizia del filtro dell'aria ecc. seguire le indicazioni del costruttore del motore. Le istruzioni per l'uso sono allegate in originale.

Cambio dell'olio

 **Attenzione! L'olio deve essere cambiato esclusivamente a motore caldo e serbatoio del carburante vuoto e chiuso.**

Il primo cambio dell'olio motore deve essere effettuato dopo 5 ore di funzionamento. Successivamente è necessario un cambio olio ogni 50 ore di funzionamento. Se non vengono raggiunte le 50 ore di funzionamento nell'arco dell'anno, è comunque necessario cambiare l'olio alla fine della stagione. Per fare questo aprire il bocchettone di riempimento olio ed inclinare l'attrezzo in modo che l'olio esausto possa defluire in una vasca di raccolta. L'olio esausto deve essere smaltito in conformità alle disposizioni locali. Posizionare nuovamente l'attrezzo in piano e riempirlo con olio motore 10 W 30.

 **Attenzione! Lasciare assolutamente raffreddare il motore, le sue superfici possono provocare ustioni.**

Manutenzione motore

Per assicurare un funzionamento del motore privo di disturbi, è necessario far controllare l'attrezzo ogni

2, 3 anni in un officina autorizzata (regolazione valvole ecc.).

Pulizia

I residui d'erba e lo sporco possono essere facilmente rimossi subito dopo l'uso dell'attrezzo. Sfilare il connettore della candela d'accensione, ribaltare l'attrezzo in modo che non appoggi sul lato della candela d'accensione o del carburatore. Pulire con spazzola o con spazzolone.

Conservazione

 **Attenzione! Lasciare raffreddare il motore prima di trasportare l'attrezzo o di ricoverarlo in locali chiusi. Non conservare mai l'attrezzo con benzina all'interno del serbatoio in un edificio in cui i vapori di benzina possono eventualmente venire in contatto con fiamme vive o scintille.**

Per risparmiare spazio, le stegole di guida possono essere ripiegate su se stesse. Posizionare la leva del cambio (Fig. B, Pos. 3) in posizione P (Park) in modo che i coltelli non tocchino il suolo. Allentare l'impugnatura di guida (Fig. A, Pos.1) ed il pomello di bloccaggio snodo (Fig. A, Pos.2) sino a che non sia possibile richiudere l'impugnatura di guida come in (Fig. E).

 **Attenzione! Durante la chiusura prestare attenzione che il cavo ed i tiranti coassiali non vengano piegati!**

Avvertenze di conservazione (ricovero per l'inverno)

[Attendersi alle istruzioni fornite dal costruttore del motore, le istruzioni per l'uso sono allegate in originale.]

10. Eliminazione di guasti

Generalità

Normalmente i guasti si verificano soltanto se l'apparecchio non è stato maneggiato, pulito e mantenuto correttamente. La seguente tabella descrive i guasti più frequenti e la loro eliminazione. In caso di guasti non descritti, consultare il servizio assistenza o un rivenditore autorizzato.



Attenzione! Le riparazioni che richiedono conoscenze tecniche speciali, devono essere eseguite solo da tecnici autorizzati.



Attenzione! Per motivi di sicurezza usare solo ricambi originali o omologati dal produttore.

Secondo la legge sulla responsabilità del produttore, non ci assumiamo alcuna responsabilità per danni provocati dai nostri apparecchi, se essi sono dovuti a riparazioni non a regola d'arte, o all'uso di ricambi non originali o omologati dal produttore, o se la riparazione non è stata eseguita dal nostro servizio di assistenza tecnica o da un tecnico autorizzato. Ciò vale anche per gli accessori.

Guasto	Possibile causa	Remedio
Rumore eccessivo, sbattimento dell'attrezzo.	Viti sul motore, albero dei coltelli o relativo fissaggio allentati.	Stringere a fondo le viti. Rivolgersi ad un'officina specializzata / al servizio assistenza.
Rotazione irregolare, forte vibrazione dell'attrezzo.	Albero coltelli danneggiato (sbilanciato), fissaggio supporti cuscinetto allentati.	Serrare le viti dei supporti cuscinetto. Fare sostituire i pezzi danneggiati da parte dell'officina o della stazione di servizio autorizzate.
Il cilindro coltelli non gira.	Cinghia di trasmissione difettosa.	Rivolgersi ad un'officina specializzata / al servizio assistenza.
	La cinghia di trasmissione slitta.	Regolare la tensione della cinghia di trasmissione.
Il motore non si accende.	Pulsante di avviamento non premuto.	Premere il pulsante di avviamento.
	Non è stato azionato l'iniettore prima dell'accensione. Niente benzina, serbatoio vuoto.	Premere alcune volte l'iniettore (vedi il, Messa in esercizio).
	La candela è difettosa o il serbatoio è vuoto.	Pulire oppure sostituire la candela, riempire il serbatoio di carburante.
Il motore si accende brevemente ma poi si ferma improvvisamente con una detonazione.	Cilindri, pistoni e cuscinetti dell'albero a gomito sono grippati. Manca olio motore nel carter.	È necessaria una revisione del motore presso un'officina specializzata.

11. Norme per un impiego corretto, avvertenze di sicurezza



Controllo dell'apparecchio prima e dopo ogni utilizzo

Prima di ogni utilizzo, controllate visivamente l'apparecchio. Non utilizzate mai l'apparecchio se i dispositivi di sicurezza (protezione della leva di accensione o di sicurezza) e / o l'apparato di taglio sono danneggiati o usurati. Non rimuovete e non

disattivate mai i dispositivi di sicurezza!

Prima di iniziare il lavoro, controllate sempre la superficie che intendete tagliare. Rimuovete qualsiasi corpo estraneo presente (ad esempio sassi, rami o ossi) prestando attenzione a che non ve ne siano altri durante il lavoro.

Durante i lavori indossare sempre scarpe chiuse e pantaloni lunghi. Non usare l'apparecchio a piedi nudi o indossando sandali.

Avvertenza! La benzina è altamente infiammabile. Conservatela esclusivamente nell'apposito canestro. Il rifornimento deve avvenire soltanto all'aperto; non fumate durante il rifornimento di

benzina. La benzina deve essere riempita prima di avviare il motore. Spegnete il motore prima di effettuare il rifornimento.

Non si deve aprire il tappo del serbatoio né versare altra benzina quando il motore è acceso oppure l'apparecchio è ancora caldo.

Se è fuoriuscita benzina durante il rifornimento, non tentate mai di avviare il motore, bensì rimuovete qualsiasi residuo di benzina dalle superfici dell'apparecchio. Evitate qualsiasi tentativo di accensione finché i vapori di benzina non si saranno completamente volatilizzati.

Per motivi di sicurezza, se sono danneggiati il serbatoio della benzina o il tappo del serbatoio devono essere immediatamente sostituiti.

Sostituite sempre il silenziatore di scarico se danneggiato.

Controllate gli apparati di taglio ad intervalli regolari per verificare che non siano danneggiati e riparateli correttamente all'occorrenza.

Gli apparati di taglio possono essere sostituiti unicamente da un centro di assistenza tecnica Brill o da un rivenditore autorizzato.



Impiego / Responsabilità

Accertarsi che non vi siano altre persone (in particolare bambini) in vicinanza alla zona di lavoro.

L'apparecchio può essere causa di ferimento grave! L'utente è responsabile della sicurezza nella zona di lavoro. Non avviate mai il rasaerba quando è ribaltato – Pericolo di ferimento!

Utilizzate l'apparecchio esclusivamente in conformità allo scopo di utilizzo indicato nelle presenti istruzioni per l'uso.

Il motore non deve funzionare in locali chiusi in cui possano svilupparsi e ristagnare gas di scarico pericolosi.

Usare l'apparecchio solo alla luce del giorno o con una sufficiente fonte di illuminazione.

Durante il lavoro, assicuratevi di poggiare sempre su una superficie sicura e stabile anche in pendenza.

L'inversione del senso di marcia in pendenza, quando girate l'apparecchio oppure lo tirate verso di voi.

Attenzione in retromarcia, potreste inciampare!

Sulle chine lavorare trasversalmente, mai avanti e indietro.

Non lavorare lungo pendii troppo scoscesi.

Spingete l'apparecchio soltanto a passo d'uomo.

Spegnete sempre il motore quando dovete inclinare l'apparecchio per trasportarlo su altre superfici diverse dal prato oppure per condurlo da ed alle superfici che intendete tagliare.

Non utilizzate mai l'apparecchio se i dispositivi di protezione sono danneggiati oppure non sono stati montati.

Non regolate diversamente l'impostazione di base del motore e non portate mai il motore fuori giri.

Prima di avviare il motore, disaccoppiate tutti gli apparati di taglio e gli azionamenti.

Avviate o attivate l'interruttore di avviamento con la massima cautela attendendovi alle istruzioni fornite dal produttore. Assicuratevi che i piedi siano sufficientemente distanti dall'apparato di taglio.

All'avvio o all'accensione del motore, l'apparecchio non deve mai essere inclinato, a meno che non sia necessario sollevarlo per l'accensione. In questo caso, inclinatelo soltanto per il minimo indispensabile, quindi sollevate la parte non rivolta verso di voi.

Non avviate mai il motore se sostate ancora di fronte al canale di scarico.

Tenete lontani mani e piedi dall'apparato di taglio!

Non sollevate e non trasportate mai l'apparecchio a motore acceso.

Spegnete sempre il motore prima di effettuare qualsiasi lavoro sull'apparecchio o di allontanarvi da esso e prima di procedere al rifornimento di carburante.

Qualora si incontrasse un ostacolo durante il lavoro, spegnete sempre l'apparecchio e staccate il copricandela. Rimuovete l'ostacolo, verificate che l'apparecchio non abbia subito danni e, se necessario, fatelo riparare.

Qualora l'apparecchio iniziasse a vibrare eccessivamente, staccate il copricandela e ricercate la causa.



Interruzione dei lavori

Non lasciate mai l'apparecchio incustodito. Qualora interrompesti il lavoro, staccate il copricandela e parcheggiate l'apparecchio in un luogo sicuro.

Se occorre interrompere il lavoro, ad esempio per trasferirsi in un'altra zona di lavoro, spegnete sempre l'apparecchio e staccate il copricandela.



Condizioni meteorologiche ed ambientali

Non utilizzate mai l'apparecchio con la pioggia né su superfici umide o bagnate.

Osservate le normative sugli orari di riposo del vostro comune!

L'utilizzatore dell'apparecchio è responsabile nei confronti di terzi sul luogo di lavoro.

Garanzia

Il produttore concede 24 mesi di garanzia (a partire dalla data di acquisto) su tutti i propri prodotti, purché vengano utilizzati esclusivamente per uso privato. I diritti alla garanzia previsti per legge restano comunque inviolati. La garanzia si riferisce a tutti i vizi essenziali del prodotto che possano essere riconducibili a vizi del materiale o difetti di lavorazione. Inoltre, la garanzia viene concessa a nostra discrezione sotto forma di fornitura sostitutiva di un prodotto in perfette condizioni di funzionamento oppure con la riparazione gratuita del prodotto, purché vengano soddisfatte le seguenti premesse:

- In caso di trasmissione del rischio, il prodotto è stato ceduto privo di vizi giuridici.
- Presentazione della ricevuta originale di acquisto con l'indirizzo dell'acquirente, la data di acquisto, il tipo ed il nome del prodotto a titolo di prova dell'acquisto. Il luogo di acquisto deve rientrare nel territorio dell'Unità Europea.
- Il prodotto deve essere stato utilizzato correttamente e conformemente alle raccomandazioni

riportate nelle istruzioni per l'uso. La manutenzione e la pulizia del prodotto conformemente alle indicazioni riportate nelle istruzioni per l'uso sono requisiti essenziali. Né l'acquirente né terze persone non autorizzate possono tentare di smontare il prodotto nelle sue parti né di ripararlo.

- Si devono assolutamente utilizzare parti di ricambio originali ed accessori originali oppure componenti espressamente autorizzati dal produttore. Qualora venissero utilizzati parti o accessori non originali, non si escludono eventuali danni conseguenti ed un maggiore rischio di infortunio. I danni conseguenti non sono coperti dalla presente garanzia.
- Il prodotto deve essere consegnato direttamente ad un centro di assistenza autorizzato oppure inviato con pacco sufficientemente affrancato. Al prodotto dovrà essere allegata la ricevuta originale di acquisto.
- Danni causati da comando errato, utilizzo non secondo destinazione, impiego di componenti intercambiabili, di ricambio

ed accessori non idonei, non originali o non autorizzati nonché da lavori di manutenzione e riparazione non correttamente eseguiti non possono essere riconosciuti come diritti alla garanzia.

I prodotti contengono diversi componenti soggetti ad usura dovuta all'utilizzo ed un normale consumo. Tali parti usurabili non sono parte integrante della garanzia.

A seconda del prodotto, i seguenti componenti non vengono considerati parti usurabili:
lama / placchetta / cinghia di trasmissione / cilindro aeratore / cilindro a coltelli / controlama / placchetta / filo di taglio / coperchio della testata di taglio / lama per sega / elemento al nichel-cadmio (batteria) / Spazzola / Cilindro aeratore.

La presente garanzia concessa dal produttore non comprende i diritti alla garanzia esistenti nei confronti del commerciante / venditore.

4. Indicaciones al manual de instrucciones

Le rogamos leer esmeradamente las instrucciones para el empleo y observar sus indicaciones y las indicaciones de seguridad adjuntas. Familiarícese mediante estas instrucciones para el empleo con el aparato, las piezas de regulación y el uso adecuado así como con las indicaciones de seguridad.



¡Atención! No permita nunca que los niños u otras personas, que no conozcan este manual de instrucciones utilicen, este aparato.

Puede que haya normativas locales que impongan una edad mínima del usuario.

Recuerde que el usuario es responsable de los accidentes que afecten a la integridad física o a la propiedad de otras personas.

Guarde estas instrucciones de uso en un lugar seguro.

5. Uso previsto

El ventilador de césped Brill está determinado para su uso en superficies de césped y de pasto en jardines privados y de aficionados y no para el uso comercial en instalaciones públicas, en parques, en canchas de deportes, en calles o en la agricultura o silvicultura.

Para utilizar correctamente el aparato es imprescindible seguir el manual de instrucciones de Brill que se adjunta. El manual de instrucciones también contiene información sobre las condiciones de funcionamiento, mantenimiento y conservación.



¡Atención! Por peligro de lesiones físicas, el aparato no puede ser usado como azadón con motor o para allanar las desigualdades del terreno, como p.ej. montículos de topós.

6. Montaje

Comprobación del contenido suministrado:

La caja de embalaje debe contener los siguientes componentes:

- Escarificadora de gasolina completa
- Llave de encendido
- Instrucciones de uso

Montaje del varillaje

El ventilador de césped Brill está embalado premontado. Saque el aparato del embalaje, despliegue la barra guía en forma de Z, pandeada y atornille fuertemente

el asa de sujeción de la barra (Fig. A, Pos. 1).

Encastre el varillaje guía a la altura deseada y atornillela fuertemente con el asa articulada de sujeción a derecha e izquierda (Fig. A, Pos. 2).



¡Atención! Compruebe que los cables y los sensores de la base no se enganchen (Fig. A, pos. 8).

Colgar el cable de arranque

Extraer el asa del arrancador (Fig. B, Pos. 11) en el motor y col-

gar el cable de arranque por abajo en el soporte situado en el larguero de dirección, de acuerdo con la imagen B.

Consejos para preservar el medio ambiente/ Eliminación del embalaje



El embalaje del aparato está compuesto de material reciclable o recuperable. Entregue, por lo tanto, el embalaje del aparato y sus elementos en los Puntos o Ventros Oficiales de recogida para su reciclaje o recuperación.

E

7. Puesta en servicio

Controle siempre antes del uso, mediante control visual, que las herramientas de corte, los pernos de sujeción y toda la unidad de corte no esté desgastada o dañada. Para evitar desequilibrios, se tiene que cambiar una herramienta de corte desgastada o dañada (vea: mantenimiento, limpieza y almacenamiento).

Ventile el césped sólo con luz diurna o con buena iluminación artificial. En lo posible, evite el uso del aparato con el césped mojado. Tenga siempre presente de mantener una posición buena y segura en pendientes.

Use la máquina sólo a una velocidad paso a paso. Preste especial cuidado al girar el ventilador de césped o lo atrae hacia usted. Pare la herramienta de corte si se tiene que inclinar el ventilador de césped para el transporte por superficies que no sean césped y cuando el ventilador de césped ha de ser desplazado a y de la superficie por ventilar.

No use jamás el ventilador de césped con los dispositivos de protección o con las rejillas dañados o sin los dispositivos de protección montados, p. ej., chapas de rebote

y/o dispositivos colectores del césped.



¡Atención! Los dispositivos de seguridad instalados en el aparato por el fabricante no deben ser retirados o puenteados, puesto que de otra forma existe peligro de lesiones y el aparato no se desconecta automáticamente

Estando el motor en marcha, mantenga las manos y los pies alejados de la caja interior y de la eyección de césped.

Durante la ventilación del césped se tienen que usar siempre zapatos y pantalones largos. No use el aparato estando descalzo o calzando con sandalias ligeras.

No modifique el ajuste del regulador del motor ni rebase o fuerce su régimen máximo.



¡Atención! El motor es entregado sin aceite en la caja del cigüeñal. Previamente a la puesta en servicio se ha de llenar imperativamente la caja del cigüeñal del motor con aceite de motores 10 W 30. Coloque para ello la máquina en posición horizontal y limpie la zona situada alrededor del orificio de llenado de aceite.

(Se ruega observar las instrucciones del fabricante del motor.

Se adjunta el manual de instrucciones original.)

Verifique antes de cada trabajo el nivel de aceite en el motor.

Como carburante se recomienda gasolina normal.



¡Atención! La gasolina es muy inflamable. Guarde la gasolina exclusivamente en el recipiente previsto para ello. Reposte sólo al aire libre y no fume mientras ponga gasolina. La gasolina debe echarse antes de arrancar el motor. Si el motor está en marcha o la máquina está caliente, no se debe abrir la tapa del depósito ni echar más gasolina. Si se ha derramado gasolina, no intente arrancar el motor. Retire la máquina de la superficie manchada de gasolina. Debe evitarse cualquier intento de encendido hasta que se hayan evaporado los vapores derivados de la gasolina. Si debe vaciar el depósito, hágalo al aire libre. Por motivos de seguridad, los cierres del depósito de gasolina y de los demás depósitos deben cambiarse si presentan daños.

Para evitar el riesgo de incendio, mantenga el motor / tubo de escape y la zona alrededor del depósito de combustible libres de hierba, hojas o grasa (aceite).

7.2 Ajustar la profundidad de trabajo



¡Atención! Ajustar la profundidad de trabajo sólo con el motor parado.



¡Atención! La profundidad de trabajo está preajustada por Brill y debiera de ser reajustada con muchísimo cuidado, puesto que una penetración demasiado profunda en el suelo puede originar daños por sobrecarga en el aparato. La profundidad correcta de trabajo es < 3 mm.

La profundidad de trabajo tiene que ser regulada de acuerdo a las correspondientes condiciones del césped y del suelo.

La profundidad de trabajo se puede regular sin escalonamientos con la rueda manual de ajuste (Fig. C, Pos. 7). La profundidad de trabajo regulada es dependiente del desgaste de las cuchillas y puede ser leída en la indicación (Fig. C). Para ello se tiene que desconmutar el aparato y se tiene que poner la palanca de conmutación (Fig. B, Pos. 3) en la posición D (Drive).

Después de un uso frecuente se puede reajustar la profundidad de trabajo de acuerdo al desgaste de las cuchillas.

Indicación: ¡Desconecte el conector de bujía! El ajuste debiera de ser controlado y regulado siempre en

un suelo llano, con la posición D (Fig. B) de la palanca de conmutación (Fig. B, Pos 3), las puntas de las cuchillas debieran sólo de rozar el suelo. Con un césped cuidado y llano se puede agregar con la rueda de ajuste manual (Fig. C, Pos. 7) incluso ¼ de giro en dirección +.

Nota: Reduzca la profundidad de trabajo con la rueda manual de ajuste (Fig. C, Pos. 7) en dirección a -.



¡Atención! Ajustar la profundidad de trabajo sólo con el motor parado.

Aplicación en	Profundidad de servicio
césped cuidado, libre de piedras, suelo blando	ajustar a altura del suelo
suelo pedregoso, no cuidado	ajustar a altura del suelo, en caso de desprendimiento de piedras, ajustar a menor profundidad
superficie descuidado, fuertemente cubierta de musgo	comenzar con una menor profundidad de trabajo

7.3 Arranque

Arranque o accione el interruptor de arranque con cuidado, según las indicaciones del fabricante. Mantenga siempre una distancia suficiente de los pies con respecto a las herramientas de corte. Poner el ventilador de césped en una superficie llana del césped.

Controle el terreno en el que se usará la máquina y retire todos los objetos que puedan ser cogidos y lanzados por ésta.

Si la herramienta de corte quedara bloqueada por algún cuerpo extraño o si se sobrecarga el motor, suelte la abrazadera de seguridad; el motor se apagará automáticamente. Si fuera necesario, retire el cuerpo extraño.



¡Atención! Al conmutar el motor no se debe volcar el ventilador para césped, a no ser que tenga que ser levantado para

este procedimiento. En este caso, vuélquelo sólo hasta donde sea imprescindible necesario y levante sólo el lado contrario al usuario.

Antes del arranque ponga la palanca de conmutación (Fig. B, Pos. 3) en P (aparcar).

Para arrancar un motor frío, pulse 5 veces el estrangulador de aire (Fig. D, Pos. 14); sáltese esta medida en caso de un motor ya caliente. Pulse el botón de arranque (Fig. B, Pos. 9), estire con la otra mano el arco de seguridad (Fig. B, Pos. 6) hacia el larguero de dirección, suelte el botón de arranque y tire del asa del arrancador (Fig. B, Pos. 11) para poner en marcha el motor. Sujete el arco de seguridad en el larguero de dirección.

Mantenga firmemente sujeto el ventilador de césped al conmutarlo en la posición de trabajo.

Empuje la palanca de conmutación (Fig. B, Pos. 3) hacia adelante a la posición D (Drive), el rodillo de ventilación es puesto en la posición de trabajo.



¡Atención! El ventilador de césped se desplaza hacia delante.

Para desconmutar la posición de trabajo del rodillo de ventilación, tire de la palanca de conmutación (Fig. B, Pos 3) hacia atrás a la Pos. P (aparcar). El rodillo de ventilación no está en servicio.



¡Atención! No poner en marcha el motor en espacios cerrados. ¡Peligro de envenenamiento por formación de monóxido de carbono!

No repose ni pase jamás las manos ni los pies por las piezas en movimiento. Manténgase siempre retirado del orificio de expulsión.

7.4 Parar el motor

Para parar el motor, soltar el arco de seguridad (Fig. B, Pos. 6).



¡Atención! ¡La herramienta de corte marcha en inercia!

Para el transporte y el almacenaje ponga la palanca de conmutación (Fig. B, Pos. 3) en la posición P (aparcar) para que las cuchillas no toquen el suelo.

8. Indicaciones para el uso correcto

Ventilar el césped significa ventilarlo, limpiarlo y desfietlarlo para que el césped pueda tomar por completo de nuevo el abono, el agua y el aire (oxígeno). Mediante la ventilación se elimina el fieltro dañino del césped, además el musgo y la maleza se crecimiento llano y se afloja el césped. El césped puede respirar de nuevo.

Por base se puede ventilar el césped durante todo el período de vegetación. Por regla general se ventila el césped 1 a 2 veces durante el período de corte, según las condiciones del tiempo, aproximadamente en abril y septiembre. **El suelo del césped tiene que estar seco.**

Pero antes tiene que cortar el césped a unos 3 cm de altura.

Inmediatamente después de la ventilación del césped, tiene que retirar el césped cortado y tiene que cortarlo de nuevo a la misma altura.

Muy importante es abonar y regar de forma adecuada a continuación.

La altura de ventilación tiene que estar ajustada de tal forma que las cuchillas apenas rasguen el suelo del césped. En todo caso se tiene que evitar una penetración más profunda de las cuchillas en el suelo. Durante la ventilación muévase sólo en una línea, es decir, ni en cruz ni diagonalmente.

Durante la ventilación, mantener el ventilador de césped ligeramente retraído y pasarlo con una velocidad de paso norma sobre el césped.

No tirar hacia atrás el ventilador de césped durante la ventilación.

Para girar al final de una línea, desconmute la posición de trabajo, gire el aparato y conmute de nuevo la posición de trabajo.

No levante ni transporte jamás un ventilador para el césped con el motor en marcha.

Apague el motor y retire la llave del encendido si ha chocado con un cuerpo extraño. Busque daños en el ventilador de césped y efectúa las reparaciones adecuadas en caso de ser necesarias antes de volver a continuar con la ventilación del césped; en caso de que el ventilador de césped comience a vibrar de forma anormalmente fuerte, se tiene que efectuar imprescindiblemente una verificación inmediata.

En taludes y pendientes se tiene que tener cuidado especial.

Nota:

En pendientes se tiene que trabajar de forma transversal a la pendiente. Un deslizamiento del ventilador se puede evitar mediante una ligera posición inclinada hacia arriba. No ventile el césped en pendientes demasiado inclinadas y tenga especial cuidado al cambiar la dirección de traslación en la pendiente. Mantenga siempre la distancia de seguridad dada por el varillaje guía.

La parte inferior de la caja tiene que ser limpiada regularmente. Se tienen que retirar las deposiciones. Las deposiciones dificultan el proceso de arranque, merman la calidad del corte y la eyección.

Apague el motor y retire la llave del encendido cuando abandone la unidad.

Ventilar el césped sin la cesta colectora del pasto.

Debido al alto campo de eyección lateral, al ventilar el césped sin cesta colectora del pasto se reparte de forma uniforme el fieltro del césped.

Ventilar el césped con la cesta colectora del pasto

(La cesta colectora se puede adquirir como accesorio.)

Apenas quede fieltro de césped durante el trabajo sobre el césped, se tiene que vaciar la cesta colectora de pasto.



¡Atención! Antes de retirar la cesta colectora de pasto se tiene que parar el motor y esperar hasta que las herramientas de corte estén paradas.

Para retirar la cesta colectora de pasto se tiene que soltar el arco de seguridad (Fig. B, Pos. 6), el motor se desconecta. La cesta colectora de pasto puede ser retirada por el asa con una sola mano.

Nota:

Para garantizar un buen resultado de llenado, debiera de limpiar después del uso la cesta colectora de pasto y en especial la rejilla del aire.



¡Atención! No retire las deposiciones en la caja con las manos o con los pies, sino con medios auxiliares apropiados, p. ej., con un cepillo o una escobilla.

Colgar la cesta colectora de pasto después del vaciado en los soportes para ello previstos.



¡Atención! Colgar la cesta colectora de pasto sólo con el motor desconectado y con la herramienta de corte parada.

9. Mantenimiento, limpieza, almacenamiento

La comprobación regular (conexiones roscadas bien apretadas, grietas, daños) y el cambio de las piezas desgastadas o dañadas permite prevenir accidentes y averías del aparato.

Por motivos de seguridad, las reparaciones sólo deben ser realizadas por profesionales autorizados.

 ¡Atención! ¡Retire la llave del encendido antes de efectuar cualquier trabajo de mantenimiento! De lo contrario, existe peligro de lesiones.

Reemplace el silenciador si está defectuoso. Por motivos de seguridad, reemplace también las piezas dañadas o desgastadas.

Debido al riesgo de daños personales y materiales, no limpie la unidad bajo agua corriente, ni sobre todo tampoco con alta presión.

Almacene la unidad en un lugar seco y protegido de las heladas. El lugar de almacenaje ha de ser inaccesible a los niños.

No vuelque el motor hacia el lado de la bujía o el carburador.

No utilice nunca piezas de recambio ni accesorios no previstos por el fabricante.

Mantenimiento

El entretenimiento incluye trabajos destinados a mantener la unidad en un estado de operación perfecto.

Deje entretener la unidad periódicamente por un centro de servicio

autorizado por el fabricante o el taller especializado autorizado.

Observe las instrucciones del fabricante del motor para trabajos de entretenimiento como limpiar la bujía, limpiar el filtro de aire, etc. Se adjunta el manual de instrucciones original.

Cambio del aceite

 ¡Atención! Cambie el aceite siempre con el motor caliente y el depósito vacío y cerrado.

El primer cambio de aceite de motor deberá llevarse a cabo al cabo de 5 horas de operación. A continuación se requerirá un cambio de aceite cada 50 horas de operación. Cambie en todo caso el aceite al final de la temporada, aunque Ud. no haya alcanzado 50 horas de operación. Abra para ello el tapón del orificio de llenado de aceite y vuelque la unidad de manera que el aceite usado pueda derramarse en una cubeta colectora. El aceite usado ha de ser desechado de acuerdo con las disposiciones locales. Vuelva a colocar la unidad en posición horizontal y llénela con aceite de motores 10 W 30.

 ¡Atención! Deje enfriar imperativamente el motor, ya que la superficie del motor presenta puntos calientes.

Servicio del motor

Para asegurar una marcha sin averías del motor, Ud. debería dejar revisar su motor cada 2 – 3 años por un taller concesionario autorizado (ajustar las válvulas, etc.).

Conservación

Los restos de suciedad y hierba pueden retirarse más fácilmente inmediatamente después del trabajo. Retire la llave del encendido, vuelque la unidad de modo que no repose sobre el lado de la bujía o el carburador y límpiela con un cepillo o una escobilla.

Almacenamiento

 ¡Atención! Deje enfriar primero el motor antes de transportar la unidad y guardarla en locales cerrados. No guarde nunca la unidad con gasolina en el tanque en el interior de un edificio, donde los vapores de gasolina puedan entrar posiblemente en contacto con llamas abiertas o chispas.

Para ahorrar espacio se puede plegar el varillaje de dirección. Coloque la palanca de mando (Fig. B, Pos. 3) en la posición P (aparcar) para que las cuchillas no toquen el suelo. Suelte los mangos tensores del larguero (Fig. A, Pos. 1) y los mangos tensores articulados (Fig. A, Pos. 2) hasta poder plegar el larguero de dirección de la manera mostrada en la imagen E.

 ¡Atención! ¡Preste atención al plegar la unidad a no doblar el cable y las transmisiones Bowden!

Instrucciones de almacenamiento (durante el invierno)

(Observe por favor las instrucciones del fabricante del motor. Se adjunta el manual de instrucciones original).

10. Solución de averías

Aspectos generales

Las averías sólo aparecen en la mayoría de los casos cuando el aparato no se trata, no se cuida y no se mantiene correctamente. En la tabla siguiente se recogen las

averías más frecuentes y su solución. Si se dan más averías acuda al puesto de servicio autorizado por el fabricante más cercano o acuda a un distribuidor oficial autorizado.

 ¡Atención! Las reparaciones que requieran conocimientos especializados sólo deben ser efectuadas por un técnico autorizado.



¡Atención! Por motivos de seguridad, utilice sólo repuestos originales del fabricante o piezas autorizadas por éste.

Hacemos constar que, según la ley alemana sobre responsabilidad por

productos, no nos responsabilizamos de los daños ocasionados por nuestros aparatos si tales daños son causados por reparaciones indebidas, causados por recambios parciales en los cuales no se han usado las piezas originales del

fabricante o piezas autorizadas por éste, ni tampoco si son causados por reparaciones hechas por un servicio técnico distinto al del fabricante o por técnicos no autorizados por el fabricante. Todo ello también se aplica a los accesorios.

Avería	Causa probable	Solución
Ruidos anómalos, golpes en el aparato.	Tornillos en el motor, su sujeción o el árbol de los cuchillos están sueltos.	Apriete los tornillos. Acuda a un taller o servicio técnico especializado.
Marcha intranquila, fuertes vibraciones del aparato.	El árbol de las cuchillas está dañado (desequilibrio), la sujeción en los puntos de apoyo está suelta.	Apretar los tornillos en los puntos de apoyo. Hacer cambiar las piezas dañadas por el taller especializado / estación de servicio.
El árbol de las cuchillas no gira.	Correa de accionamiento defectuosa.	Acuda a un taller o servicio técnico especializado.
	Correa de accionamiento resbala.	Reajustar la tensión de la correa.
El motor no arranca.	No se ha pulsado el botón de arranque.	Pulsar el botón de arranque.
	No se ha accionado el iniciador antes de arrancar. No hay gasolina, depósito vacío.	Presione el iniciador varias veces (véase el, Puesta en servicio).
	Bujía defectuosa o depósito vacío.	Limpie o cambie la bujía, eche combustible.
El motor funciona unos instantes y luego se para de golpe con un ruido seco.	El cilindro, el pistón y el cojinete del cigüeñal están agarrotados. No queda aceite en el cárter del motor.	El motor deberá repararse en un taller especializado.

11. Indicaciones para el uso adecuado / Indicaciones de seguridad



Comprobación antes y después de cada uso

Antes de cada uso, realice una inspección visual del aparato. No utilice el aparato si los dispositivos de seguridad (palanca de cambio, cubiertas protectoras) y/o el dispositivo de corte están dañados o desgastados. Nunca impida el funcionamiento de los dispositivos de seguridad.

Antes de empezar a trabajar, compruebe la zona en la que va a cortar el césped. Retire los objetos

extraños que haya (p. ej., piedras, ramas o huesos). Durante el trabajo procure detectar cuerpos extraños.

Mientras trabaje, lleve siempre pantalones largos y calzado fuerte. No trabaje descalzo ni con sandalias finas.

¡Atención! La gasolina es muy inflamable. Guarde la gasolina exclusivamente en el recipiente previsto para ello. Reposte sólo al aire libre y no fume mientras ponga gasolina. La gasolina debe echarse

antes de arrancar el motor. Pare el motor antes de llenar el depósito.

Si el motor está en marcha o el aparato está caliente, no se debe abrir la tapa del depósito ni echar más gasolina.

Si se ha derramado gasolina, no intente arrancar el motor. En lugar de ello retire el aparato de la superficie manchada de gasolina. Debe evitarse cualquier intento de encendido hasta que se hayan evaporado los vapores derivados de la gasolina

Por motivos de seguridad, el depósito de gasolina y los cierres del depósito deben cambiarse si presentan daños.

Cambie los silenciadores dañados.

Compruebe regularmente el estado de los mecanismos de corte y, si fuera necesario, repárelos adecuadamente.

Sólo el servicio técnico Brill o el distribuidor autorizado deben cambiar los mecanismos de corte.



Uso /
Responsabilidad

Compruebe que no haya personas (sobre todo niños) ni animales cerca del área de trabajo.

El aparato puede producir heridas graves. Usted es el responsable de la seguridad en la zona de trabajo. Nunca arranque el aparato en posición volcada. ¡Peligro de lesiones!

Utilice el aparato exclusivamente para el uso previsto según se indica en el manual de instrucciones.

El motor de combustión no debe funcionar en espacios cerrados en los que gases de escape peligrosos puedan concentrarse.

Trabaje con este aparato sólo con luz natural o con suficiente iluminación artificial.

Durante el trabajo, procure tener siempre una posición firme y segura, incluso en las pendientes.

Tenga especial precaución cuando cambie de dirección en la pendiente, cuando dé la vuelta al aparato o se lo acerque.

Preste especial atención cuando camine hacia atrás. ¡Peligro de tropezar!

Trabaje de forma transversal a la pendiente, jamás hacia arriba o hacia abajo.

No trabaje en pendientes demasiado inclinadas.

Conduzca el aparato a velocidad de paseo.

Paro el motor cuando transporte el aparato y deba inclinarlo por superficies que no sean de hierba, así como cuando transporte el aparato hasta y desde la superficie de trabajo.

Nunca utilice el aparato si los dispositivos de protección están defectuosos o no están instalados.

No modifique el ajuste de base ni rebase el régimen máximo del motor.

Antes de arrancar el motor, desacople todos los mecanismos de corte y de accionamiento.

Ponga en servicio o accione el interruptor de arranque con cuidado siguiendo las instrucciones del fabricante. Compruebe que haya suficiente distancia entre los pies y el mecanismo de corte.

Cuando arranque o ponga en marcha el motor, no incline el aparato a no ser que ésta deba levantarse durante el proceso. Si es así, inclínala sólo lo mínimo indispensable y levántela sólo por el lado opuesto al que usted se encuentra.

No ponga en marcha el motor mientras se encuentre delante del canal de expulsión.

¡Mantenga los dedos y los pies alejados del mecanismo de corte!

Nunca levante ni transporte un aparato con el motor en marcha.

Antes de realizar cualquier tarea en el aparato o de abandonarla o de repostar combustible, pare el motor.

Si durante el trabajo topara con un obstáculo, pare el aparato y desconecte el conector de bujía. Retire el obstáculo, compruebe el estado del aparato y, si fuera necesario, llévelo a reparar.

Tire del conector de bujía cuando el aparato empiece a vibrar intensamente y compruebe la causa.



¡Interrupción del trabajo!

Nunca abandone el aparato dejándolo sin vigilancia. Si tiene que interrumpir el trabajo, desconecte el conector de bujía y guarde el aparato en un lugar seguro.

Si interrumpe el trabajo para dirigirse a otra zona, pare siempre el aparato y desconecte el conector de bujía.



¡Tenga en cuenta las condiciones del entorno!

Nunca utilice el aparato si llueve o en un entorno húmedo o mojado.

¡Respete las horas de descanso estipuladas por el ayuntamiento!

Como usuario del aparato usted es responsable frente a terceros en el área de trabajo.

Garantía

El fabricante garantiza sus productos para el uso doméstico durante 24 meses (a partir de la fecha de compra). Esta garantía no va en detrimento de los derechos de garantía legales. Esta garantía hace referencia a todos los defectos

importantes de los productos que se demuestre se deben a defectos de fabricación o del material. La garantía consiste en la sustitución por otro producto en buen estado o en la reparación gratuita del producto, lo que se

considere más oportuno. Éstas son las condiciones previas que deben darse:

- El producto se ha enviado según la ley en caso de transporte de mercancías peligrosas.

- Se debe adjuntar el comprobante de compra original con la dirección del comprador, la fecha de compra, el modelo y el nombre del producto. Debe haberse adquirido en la UE.
- El producto se ha tratado correctamente siguiendo las recomendaciones de las instrucciones de uso. Es indispensable haber mantenido y limpiado el producto según las instrucciones de uso. Ni el comprador ni terceras personas sin autorización han intentado desmontar ni reparar el producto.
- Se debe garantizar que sólo se han utilizado recambios y accesorios originales o componentes autorizados por el fabricante. Si se han utilizado piezas o accesorios no originales, no pue-

den excluirse daños ni un incremento del riesgo de accidentes. Estos daños no están incluidos en la garantía.

- El producto se debe llevar o enviar directamente o por correo a uno de los centros de servicio técnico autorizados. Se debe adjuntar el comprobante de compra original.
- Los daños debidos a errores del usuario, a un uso indebido, a la utilización de recambios o accesorios no originales o no autorizados, así como a trabajos de reparación y limpieza incorrectos, no se incluyen en la garantía.

Los productos incluyen distintos componentes sujetos a desgaste por el uso o por el paso del

tiempo. Estos componentes sujetos a desgaste no están incluidos en la garantía.

Según el producto, se consideran componentes sujetos a desgaste los componentes siguientes: cuchillas / barra portacuchilla / correa de transmisión / rodillo de tratamiento / cilindro portacuchillas / cuchilla inferior / placa de corte / hilo de corte / tapa del cabezal de corte / hoja de sierra / elemento de níquel cadmio (batería) / Cepillo / Rodillo ventilador.

Esta garantía del fabricante no va en detrimento de los derechos de garantía del distribuidor / vendedor.

E

P

4. Instruções de utilização – avisos gerais

Faça o favor de ler atentamente as instruções de serviço e observe as instruções e os avisos de segurança juntos. Familiarize-se com base nas instruções de serviço com o aparelho, os órgãos de comando e o uso correcto, como também com os avisos de segurança.



Atenção! Nunca permita que crianças ou outras pessoas que não conheçam este manual de instruções utilizem este aparelho.

Informe-se se as determinações vigentes em seu país especificam uma idade mínima para o utilizador.

Tenha em conta que o utilizador é responsável pelos acidentes que afetem a integridade física ou a propriedade de outras pessoas.

Guarde estas instruções de utilização em local seguro.

5. Utilização prevista

O esarificador Brill destina-se ao tratamento de relvados nos jardins privados, e não para o emprego industrial, em espaços públicos, parques, zonas desportivas, junto a estradas ou na agricultura e silvicultura.

Para o uso correcto do aparelho é obrigatório seguir o manual de instruções fornecido pela Brill. O manual de instruções também contém informações sobre as condições de funcionamento, manutenção e conservação.



Atenção! O aparelho não pode ser empregue como motoenxada, nem para aplanar irregularidades no solo, tais como montículos de terra feitos por toupeiras, devido ao perigo de lesões físicas.

6. Montagem

Verificação do conteúdo da embalagem:

A embalagem deve conter as seguintes peças:

- Verticulador de gasolina completo
- Chave de vela de ignição
- Manual de instruções

Montagem das hastes guia

O esarificador Brill encontra-se prontamente montado na embalagem. Retire o aparelho da embalagem, desdobrando as hastes de guia dobradas, em

forma de Z, e aparafuse a barra do punho tensor (ilustr. A, pos. 1).

Engatar as hastes de guia na altura desejada e aparafusar bem à direita e à esquerda com o punho tensor articulado (ilustr. A, pos. 2).



Atenção! Certifique-se que os cabos e os cabos

Bowden não ficam entalados (ilustr. A, pos. 8).

Suspensão do cabo de arranque

Puxe o punho de arranque (ilustr. B, pos. 11) no motor e suspende o cabo de arranque no dispositivo de fixação na coluna de guia consoante (ilustr. B) por baixo.

Protecção do meio ambiente, reciclagem



O material de embalagem foi produzido a partir de material reciclável. Reciclar o material de embalagem de acordo com a legislação em vigor.

7. Colocação em funcionamento

Antes de usar o aparelho, deve-se controlar visualmente se não há desgaste ou danos nas ferramentas de corte, nas cavilhas de fixação e em toda a unidade cortadora. Para evitar um desequilíbrio deve-se substituir uma ferramenta de corte gasta ou danificada (vide: Manutenção, conservação e armazenamento).

Escarifique apenas à luz do dia ou com boa iluminação artificial. Se possível, deve-se evitar o emprego do aparelho em relva molhada. Tome atenção em ter uma posição boa e segura em bermas.

Conduza a máquina apenas a velocidade de passo. Tenha especialmente cuidado ao inverter a marcha do escarificador ou ao puxá-lo para si. Pare a ferramenta de corte, quando o escarificador é inclinado para ser transportado por cima de outras superfícies que não relvado, e quando o escarificador é movido da ou para a área a ser trabalhada.

Nunca use o escarificador com dispositivos de protecção ou grelhas protectoras danificadas, p. ex. as ciclonas e/ou o recolhedor de relva.



Atenção! Os dispositivos de segurança instalados no aparelho pelo fabricante não podem ser removidos nem ultrapassados, caso contrário há perigo de lesões e o aparelho já não desliga automaticamente.

Mantenha as mãos e os pés afastados da carcaça interior e da ejeção da relva.

Ao escarificar deve-se usar sempre calçado robusto e calças compridas. Nunca escarifique descalço ou em sandálias leves.

Não altere a afinação do motor nem o esfórcé.



Atenção! O motor é fornecido sem óleo no bloco do motor. Antes da utilização encha indispensavelmente o bloco do motor com óleo de motor 10 W 30. Para fazer isso ponha o aparelho horizontalmente e limpe a área da abertura para encher óleo.

(Por favor observe as instruções do fabricante do motor. A instrução de serviço original está anexa).

Verifique o nível de óleo antes de cada trabalho.

Como combustível recomenda-se gasolina normal.



Atenção! A gasolina é muito inflamável. Conserve a gasolina exclusivamente no recipiente previsto para isso. Ateste apenas ao ar livre e não fume enquanto introduz gasolina. A gasolina deve ser abastecida antes de arrancar o motor. Quando o motor está a trabalhar ou o aparelho está quente, não deve ser aberta a tampa do depósito nem introduzida mais gasolina. Se tiver sido derramada gasolina, não tente arrancar o motor. Retire o aparelho da superfície contaminada com gasolina. Deve evitar-se

qualquer tentativa de ignição até que os vapores da gasolina se tenham dissipado. Caso tenha que esvaziar o depósito, faça-o ao ar livre. Por motivos de segurança, os fechos do depósito de gasolina e dos demais depósitos danificados devem ser substituídos.

Para evitar o risco de incêndio, conserve o motor / tubo de escape e a zona em redor do depósito de combustível livres de erva, folhas ou gordura (óleo).

7.2 Ajustar a profundidade útil



Atenção! Ajustar a profundidade útil apenas com o motor desligado.



Atenção! A profundidade útil encontra-se pré-ajustada pela Brill e deverá ser reajustada apenas com prudência, dado que uma penetração demasiado profunda no solo pode causar danos no aparelho, devido a sobrecarga. Profundidade correcta de escarificação < 3 mm.

A profundidade útil terá de ser adaptada às respectivas condições da relva e do solo.

A profundidade útil pode ser regulada de forma contínua mediante o volante de ajuste (ilustr. C, pos. 7). A profundidade útil ajustada depende do desgaste das lâminas e pode ser consultada no mostrador (ilustr. C). Para esse efeito deve-se desligar o aparelho e colocar a alavanca de mudanças (ilustr. B, pos. 3) para a posição D (Drive).

Após uso frequente pode-se ajustar a profundidade útil conforme o desgaste na lâmina.

Aviso: Retirar o conector da vela de ignição! O ajuste deve ser sempre verificado e regulado sobre solo liso, na posição D (ilustr. B) da

alavanca de mudanças (ilustr. B, pos. 3), as pontas das lâminas devem tocar ligeiramente no solo. Se se tratar de um relvado bem tratado e plano, pode ser acrescentada mais um ¼ de rotação com o volante de ajuste (ilustr. C, pos. 7) no sentido +.

Instrução: Reduza a profundidade útil com o volante de ajuste (ilustr. C, pos. 7) no sentido -.



Atenção! Ajustar a profundidade útil apenas com o motor desligado.

Emprego

Profundidade útil

relvado bem tratado, isento de pedras, solo macio

ajustar para altura do solo

solo pedregoso, não tratado

ajustar para altura do solo, com pedra britada ajustar profundidade útil inferior

desleixado, superfície com muito musgo

começar com profundidade útil reduzida

P

7.3 Arranque

Arranque ou accione o interruptor de arranque com cuidado, conforme as instruções do fabricante. Tome atenção de que haja uma distância suficiente dos pés em relação à ferramenta de corte. Coloque o escarificador numa área plana do relvado.

Proceda a uma revisão do terreno no qual vai empregar a máquina, e remova todos os objectos que possam ser apanhados e arremessados.

Caso o dispositivo de corte seja bloqueado por algum corpo estranho ou se houver sobrecarga no motor, alivie a anilha de segurança; o motor desliga automaticamente. Se necessário, remova o corpo estranho.



Atenção! Ao ligar o motor, o escarificador não pode ser inclinado, a não ser que o escarificador tenha de ser levantado no acto. Nesse caso incline-o apenas até onde for absolutamente preciso, e levante apenas a lado afastado do operador.

Antes do arranque, coloque a alavanca de mudanças (ilustr. B, pos. 3) em P (Park).

Para arrancar o motor frio, empurre 5 vezes o primer (ilustr. D, pos. 14) se o motor tiver quente não for preciso. Carregue o botão de arranque (ilustr. B, pos. 9) com a outra mão puxe a coluna de segurança (ilustr. B, pos. 6) à coluna de guia, liberte o botão de arranque e puxe o punho de arranque (ilustr. B, pos. 11) para arrancar o motor. Segure a coluna de segurança na coluna de guia.

Segure bem o escarificador, ao comutar o cilindro escarificador para a posição operacional.

Mova a alavanca de mudanças (ilustr. B, pos. 3) para a frente na posição D (Drive), o cilindro escarificador é comutado para a posição operacional.



Atenção! O escarificador move-se para a frente.

Para desligar a posição operacional do cilindro escarificador, puxe a alavanca de mudanças (ilustr. B,

pos. 3) de volta para a posição P (Park). O cilindro escarificador já não se encontra activo.



Atenção! Não ponha o motor em marcha em espaços fechados. Existe perigo de envenenamento pela emissão de monóxido de carbono!

Não aproxime as mãos nem os pés das peças em movimento. Mantenha-se sempre afastado da saída do tubo de escape.

7.4 Desligar

Para desligar o motor deve largar o estribo de segurança (ilustr. B, pos. 6).



Atenção! A ferramenta de corte ainda funciona brevemente por inércia!

Para transporte ou armazenagem, coloque a alavanca de mudanças (ilustr. B, pos. 3) na posição P (Park), para que as lâminas não toquem no solo.

8. Instrução para a escarificação correcta

Escarificar significa arejar, limpar e desfibrar o relvado, para que a relva fique de novo plenamente

apta para receber fertilizante, água e ar (oxigénio). Ao escarificar é removido a fibra nociva da

relva, além disso são eliminados musgo e ervas daninhas rasteiras e afogado o tapete de relva incrus-

tado. O relvado pode voltar a respirar.

Como princípio pode-se escarificar durante todo o período de vegetação. Por norma deve-se escarificar uma a duas vezes durante o período de corte, consoante as condições atmosféricas em Abril e em Setembro, aproximadamente. **Para esse efeito, o relvado deve encontrar-se seco.**

Corte primeiro a relva até uma altura de cerca de 3 cm. Logo após escarificar, deve varrer bem a superfície do relvado e volte a cortar com o mesmo ajuste de altura.

É muito importante proceder a uma adubação posterior, seguida de uma irrigação adequada.

A altura de escarificação terá de ser ajustada de forma a que as lâminas justamente arranham o cêspede. Em todo o caso, deve-se evitar que as lâminas penetrem fundo na terra. Ao escarificar, deve-se manter numa linha, e não avançar em cruz ou diagonalmente.

Ao escarificar, deve manter o aparelho ligeiramente atrás e conduzi-lo à velocidade de passo normal sobre o relvado.

O aparelho em marcha não deve ser puxado para trás ao escarificar.

Para virar no fim de uma faixa, deve desligar a posição operacional, depois vire o aparelho e volte a ligar a posição operacional.

Nunca levante ou transporte um escarificador com o motor em funcionamento.

Desligue o motor e tire o conector da vela de ignição, se um corpo estranho foi apanhado. Verifique se há danos no escarificador e efectue as reparações necessárias, antes de arrancar de novo e voltar a trabalhar com o escarificador; caso o escarificador comece a vibrar acentuadamente, requer-se um controlo imediato.

No caso de declives e bermas é indispensável ter especial cuidado.

Instrução:
No caso de bermas deve-se manter a faixa de corte obliquamente à berma. É possível evitar um deslizamento do aparelho, mantendo uma posição ligeiramente inclinada para cima. Não escarifique em bermas excessivamente íngremes e tenha especial cuidado ao mudar o sentido de marcha na berma. Deve ser sempre mantida a distância de segurança que é dada pelas hastes de guia.

A parte inferior da carcaça deve ser limpa com regularidade. Acumulações têm de ser removidas. Acumulações dificultam o processo de arranque, prejudicam a qualidade de corte e a ejeção.

Desligue o motor, se sair do aparelho e tire o conector da vela de ignição.

Escarificar sem recolhedor de relva

Pela área de ejeção alta na retaguarda, a fibra de relva é espalhada de modo uniforme sobre a relva.

Escarificar com o recolhedor
(O recolhedor está disponível como acessório.)

Logo que durante o trabalho permaneça fibra de relva no relvado, terá de ser esvaziado o recolhedor.



Atenção! Antes de retirar o recolhedor, desligue o motor e espera até a ferramenta de corte ficar imobilizada.

Para retirar o recolhedor de relva, largue o estribo de segurança (ilustr. B, pos. 6), o motor desliga. O recolhedor pode ser retirado manualmente no punho.

Instrução:
Para garantir um bom resultado de enchimento, deverá limpar o recolhedor, e em especial a grelha de arejamento, após cada uso.



Atenção! Não deve remover acumulações com a mão ou com os pés, mas com meios auxiliares adequados, como p. ex. uma escova ou uma vassoura de mão.

Volte a enganchar o recolhedor nos dispositivos de fixação após o esvaziamento.



Atenção! Enganchar o recolhedor apenas com o motor desligado e a ferramenta de corte imobilizada.

9. Manutenção, conservação e armazenamento

A verificação regular (ligações rosçadas bem apertadas, fissuras, danos) e a substituição das peças desgastadas ou danificadas permite evitar acidentes e avarias do aparelho.

As reparações só podem ser efectuadas pelo pessoal qualificado e devidamente autorizado.



Atenção! Retirar a chave de ignição antes de qualquer trabalho de manutenção! Perigo de lesões!

Substituir os silenciadores defeituosos. Por motivos de segurança, substitua as peças desgastadas ou danificadas.

Por causa do perigo de pessoas e danos materiais, não limpe o aparelho em baixo de água corrente, especialmente com alta pressão.

Deposite o aparelho num lugar seco e livre de geada. Este lugar não deve ser acessível para crianças.

Não vire o motor pelo lado da vela de ignição respectivamente do carburador.

Nunca utilize peças sobresselentes nem acessórios não previstos pelo fabricante.

Manutenção

A manutenção inclui trabalhos, que mantêm o aparelho numa condição operacional impecável.

Deixe fazer regularmente trabalhos de manutenção no seu aparelho num ponto de serviço autorizado pelo produtor ou numa oficina autorizada.

P Para trabalhos de manutenção como limpar vela de ignição, limpar filtro de ar etc. Por favor observa as instruções do fabricante do motor. A instrução de serviço original está anexa.

Mudança do óleo

 **Atenção! A mudança do óleo deve ser sempre realizada com o motor quente e o depósito vazio e fechado.**

A primeira troca de óleo de motor tem de ser feita depois de 5 horas operacionais. A seguir a troca for

necessária cada 50 horas operacionais. Se não atinge 50 horas operacionais dentro de um ano, então troque o óleo de cada forma no fim da época. Para isto abra a abertura para encher óleo e vire o aparelho assim, que o óleo velho pode correr num recipiente. O óleo velho tem de ser eliminado consoante das determinações locais. Ponha o aparelho horizontalmente e encha com óleo de motor Motorenöl 10 W 30.

 **Atenção! Indispensavelmente deixe arrefecer o motor, porque a superfície do motor tem lugares quentes.**

Serviço no motor

Para garantir um movimento do motor sem falhas, o seu aparelho deveria ser examinado cada 2 – 3 anos por uma oficina contractual autorizada (ajustar válvulas etc.).

Conservação

Directamente depois do trabalho pode retirar sujeira e restos de relva facilmente. Tire o conector da vela de ignição, vire o aparelho, que não está no lado da vela de ignição respectivamente no lado do carburador. Limpe com

uma escova ou uma vassoura de mão.

Armazenamento

 **Atenção! Deixe arrefecer o motor antes de carregar o aparelho e depositar em quartos fechados. Nunca guarde o aparelho com gasolina no tanque dentro de um edifício, em que eventualmente vapores de gasolina podem ter contacto com fogo aberto ou faíscas.**

Para poupar espaço as hastes de guia podem ser dobradas. Ponha a alavanca de comando (ilustr. B, pos. 3) em posição P (Park) para que as facas não toquem o chão. Afrouxe a coluna tensor (ilustr. A, pos. 1) e os punhos tensor articulados (ilustr. A, pos. 2) até pode dobrar a coluna de guia como em (ilustr. E).

 **Atenção! Na dobragem observa, que o cabo e os cabos Bowden não serão flambadas.**

Instruções de armazenamento (durante o Inverno)

(Por favor observe as instruções do fabricante de motor; a instrução original está anexa.)

10. Solução de avarias

Aspectos gerais

As avarias normalmente surgem quando o aparelho não é tratado, manuseado ou conservado correctamente. A tabela a seguir indica as avarias mais frequentes e a respectiva solução para eliminar as mesmas. Caso ocorram outras avarias, contacte a assistência técnica ou o distribuidor oficial mais próximo.

 **Atenção! As reparações que requerem conhecimentos técnicos só podem ser efectuadas por uma pessoa qualificada.**

 **Atenção! Por motivos de segurança só devem ser utilizadas peças sobresselentes originais do fabricante ou peças devidamente autorizadas pelo mesmo.**

Alertamos para o facto que, de acordo com a lei sobre os direitos

de garantia, não nos responsabilizamos por danos causados por reparações incorrectas ou, por substituições de peças que não sejam peças originais do fabricante ou peças por nós autorizadas, ou por reparações que não tenham sido efectuadas pelo serviço de assistência técnica ou por um técnico devidamente autorizado. O mesmo é válido para as peças sobresselentes ou acessórios.

Avaria

Causa provável

Solução

Ruídos anormais, matraquear no aparelho.

Parafusos soltos no motor, na fixação deste ou no eixo da lâmina.

Aperte os parafusos. Procure uma oficina especializada ou a assistência.

Avaria	Causa provável	Solução
Marcha irregular, forte vibração do aparelho.	Eixo da lâmina danificado (desequilíbrio), fixação solta nos pontos de apoio.	Reapertar os parafusos nos pontos de apoio. Mandar substituir peças danificadas pela oficina autorizada / ponto de assistência.
Cilindro da lâmina não acompanha marcha.	Correia de accionamento avariada.	Procure uma oficina especializada ou a assistência.
	Correia de accionamento escorrega.	Ajustar a tensão da correia.
O motor não arranca.	O botão de arranque não está carregado.	Carregue o botão de arranque.
	O iniciador não foi accionado antes do arranque. Depósito de combustível sem gasolina.	Premir algumas vezes o iniciador (ver, Colocação em serviço).
	Vela defeituosa ou depósito vazio.	Limpar / afinar a vela: Atestar o depósito.
O motor funciona uns instantes e em seguida pára bruscamente com um ruído seco.	O cilindro, o pistão e o rolamento da cambota estão gripados. Não há óleo no cárter do motor.	O motor terá de ser reparado numa oficina especializada.

P

11. Conselhos para um uso correcto / Instruções de segurança



Controlo antes e após cada utilização

Antes de cada utilização efectue um controlo visual do aparelho. Não utilize o aparelho, se os dispositivos de segurança (alavanca de comando, as coberturas de segurança) e/ou o dispositivo de corte se encontrarem danificados ou gastos. Nunca desactive os dispositivos de segurança.

Antes de iniciar o corte verifique a área que pretende cortar. Retire os corpos estranhos existentes (p. e. pedras, ramos ou ossos). Durante o corte procure detectar os corpos estranhos.

Durante os trabalhos deve utilizar sempre sapatos resistentes e calças compridas. Nunca trabalhe descalço ou de sandálias.

Atenção! A gasolina é altamente inflamável. A gasolina deve ser sempre guardada no recipiente

especialmente concebido para o efeito. O abastecimento deve ser efectuado ao ar livre e não é permitido fumar durante o mesmo. A gasolina deve ser introduzida antes da colocação em funcionamento. Desligue o motor antes de proceder ao reabastecimento do mesmo.

Não é permitido abrir o tampão do depósito ou proceder ao reabastecimento do aparelho, sempre que o motor estiver a trabalhar ou se o aparelho estiver quente.

Não é permitido proceder à tentativa de activação do motor se anteriormente tiver transbordado gasolina. Neste caso, terá que afastar o aparelho do local com gasolina. Todas as tentativas de activação do aparelho deverão ser efectuadas após a evaporação da gasolina.

Por motivos de segurança é necessário substituir o depósito e o tampão do depósito da gasolina,

sempre que estes estiverem danificados.

Substitua igualmente, as painéis de escape danificados.

Comprove regularmente o estado dos mecanismos de corte e, se for necessário, repare-os de maneira adequada.

A ferramenta de corte só pode ser substituída pela assistência Brill ou pelo representante especializado devidamente autorizado.



Utilização / Responsabilidade

Certifique-se que não se situam outras pessoas (particularmente crianças) ou animais perto da área de trabalho.

O aparelho pode provocar ferimentos graves ! Você é o responsável pela segurança na área onde está a trabalhar. Não coloque o apa-

relho em funcionamento, estando o mesmo virado. Perigo de ferimento!

Utilize o aparelho exclusivamente para o uso previsto, conforme descrito no manual de instruções.

O motor de combustão interna não pode ser colocado em funcionamento em recintos fechados, sem evacuação para os gases de combustão nocivos.

Utilize este aparelho apenas com luz natural ou com luz artificial suficiente.

Durante o trabalho, procure adotar sempre uma posição firme e segura, inclusive nos declives.

Tenha cuidado quando mudar de direcção nos declives, quando virar o aparelho ou aproximar-se do mesmo.

Tenha cuidado quando andar para trás. Perigo de tropeçar!

Trabalhe de forma oblíqua na berma, nunca para cima ou para baixo.

Não trabalhe em bermas excessivamente íngremes.

Trabalhe com o aparelho numa velocidade reduzida.

Desligue o motor quando transportar o aparelho e incliná-lo sobre outras superfícies que não sejam

de relva, assim como quando levar e retirar o aparelho da área de corte.

Nunca utilize o aparelho com os dispositivos de segurança danificados ou sem os mesmos.

Não modifique o ajuste base do motor, nem exponha o mesmo a uma sobre-rotação.

Antes de colocar o motor em funcionamento, desengate todas as ferramentas de corte e de accionamento.

Snicie ou accione o interruptor de arranque com cuidado, de acordo com as indicações do fabricante. Mantenha os pés afastados da ferramenta de corte.

Aquando a activação ou accionamento do motor não pode inclinar o aparelho, a não ser que tal actuação seja um requisito para o respectivo processo. Neste caso, deverá inclinar o aparelho o estritamente necessário, e levantá-lo apenas pelo lado apostado ao que estiver posicionado.

Não coloque o motor em funcionamento se estiver posicionado em frente do canal ejectador.

Mantenha os dedos e os pés afastados da ferramenta de corte!

Nunca levante ou carregue o aparelho com o motor ligado.

Desligue o motor antes de efectuar qualquer trabalho no aparelho, quando abandonar o mesmo ou quando encher o depósito.

Desligue o aparelho e retire o conector da vela de ignição, se durante o trabalho embater num obstáculo. Retire o obstáculo, verifique se o aparelho ficou danificado e, se necessário, leve-o para reparar.

Tire o conector da vela de ignição, se o aparelho começar a vibrar fortemente e verifique o motivo.



Interrupção do trabalho

Nunca deixe o aparelho sem vigilância. Se tiver de interromper o trabalho, tire o conector da vela de ignição e guarde o aparelho num local seguro.

Se tiver de interromper o trabalho para se dirigir a outra área, desligue o aparelho e tire o conector da vela de ignição.



Tenha em conta as condições ambientais

Nunca utilize o aparelho com chuva ou numa área húmida e molhada.

Respeite o horário de descanso/silêncio da sua comunidade!

Enquanto operador do aparelho, você é responsável em relação a terceiros no local de trabalho.

Garantia

O fabricante concede 24 meses de garantia (a partir da data da compra) aos seus produtos de uso exclusivamente privado, sem prejuízo das disposições da lei em matéria de direitos de reclamação no âmbito das garantias. A prestação da garantia diz respeito a todas as falhas importantes dos produtos, comprovadamente atribuíveis a defeitos de material ou de fabrico. Depois da nossa avaliação, receberá um produto

sem defeito ou será efectuada a reparação gratuita do produto, se forem cumpridas as seguintes condições:

- Em caso de transferência de risco, o produto foi entregue isento de vício jurídico.
- Apresentação de um recibo original com endereço do vendedor, data da compra, designação do modelo e do produto a título de comprovativo de compra.

O local de compra se situa dentro do espaço da EU.

- O produto foi tratado convenientemente e de acordo com as recomendações do manual do utilizador. A manutenção e a limpeza do produto de acordo com as indicações do manual do utilizador é indispensável. O produto não foi alvo de tentativa de desmontagem nem de reparação por parte do vendedor nem de terceira pessoa não autorizada.

- É preciso garantir a utilização exclusiva de peças sobressalentes e acessórios originais ou autorizados pelo fabricante. A utilização de peças e acessórios não originais poderá causar prejuízos indirectos e acidentes. Tais prejuízos indirectos estão excluídos da garantia.
- O produto tem de ser enviado directamente ou devidamente franquiado a um ponto de assistência técnica autorizado. O produto deve vir acompanhado do respectivo recibo original.

- Não são cobertos pela garantia danos devidos a erros de utilização, uso diferente daquele a que se destina, utilização de peças de substituição ou sobressalentes e acessórios não originais ou não autorizados, bem como trabalhos de manutenção ou de limpeza impróprios.

Os produtos são compostos por diferentes componentes sujeitos a desgaste decorrente do uso ou a um desgaste considerado normal. Estas peças também não são abrangidas pela garantia.

Por se tratar de peças de desgaste, excluem-se os seguintes componentes individuais, em função do produto:

Lâmina / barra de lâminas /
 correia de transmissão /
 rolo de tratamento /
 rolo das lâminas / lâmina inferior /
 placa de corte fio cortante /
 tampa da cabeça porta-lâmina /
 lâmina de serra / níquel-célula em
 cádmio (bateria) / escova /
 ventilador de laminagem.

Esta garantia do fabricante não afecta os direitos de reclamação perante o agente autorizado / vendedor ao abrigo da garantia.

Brill Service Center

www.brill.de



Geräte für Haus und Garten

AL-KO KOBER GmbH, Hauptstraße 51, 8742 Obdach / Austria
www.brill.de