

AL-KO

QUALITY FOR LIFE

MONTAGEANLEITUNG BENZIN-RASENMÄHER 42.4 P

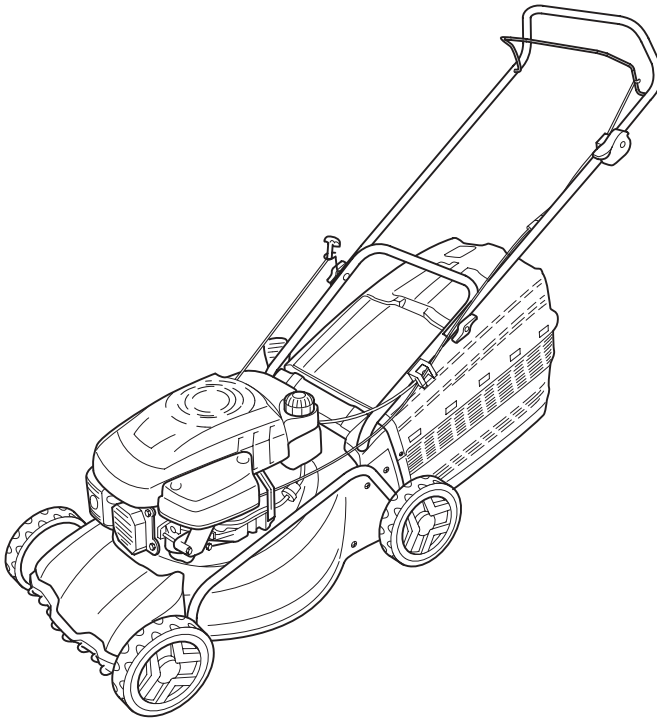

DE

EN

NL

FR

ES

PT

IT

SL

HR

PL

CS

SK

HU

SR

DA

SV

NO

FI

ET

LT

LV

RU

UK

BG

RO

EL

TR

MK







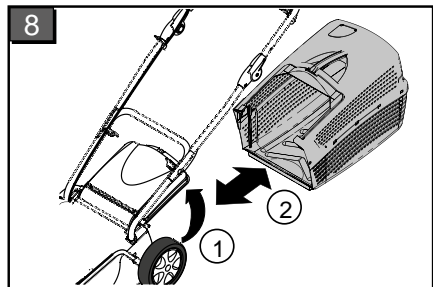
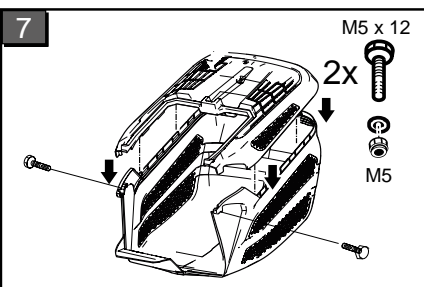
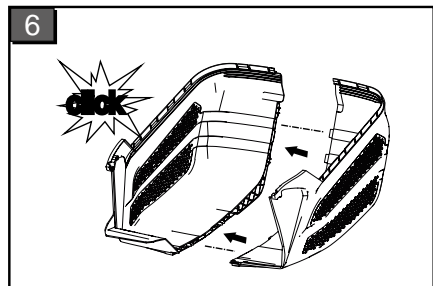
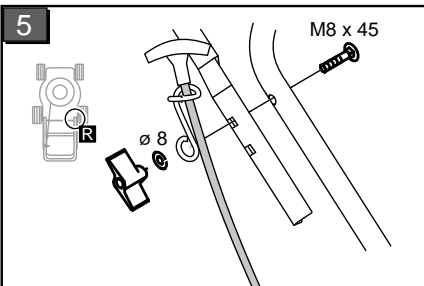
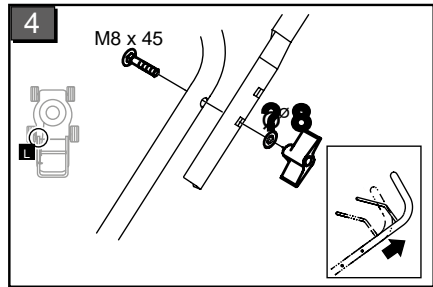
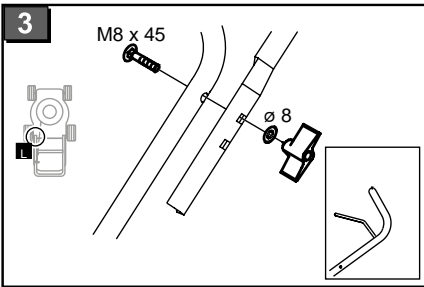
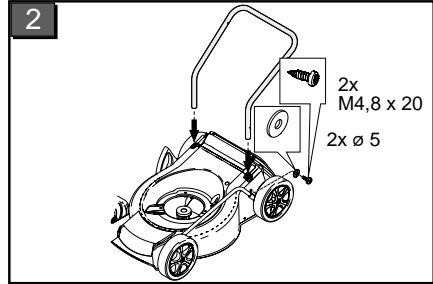
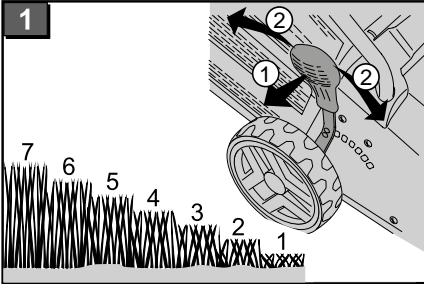

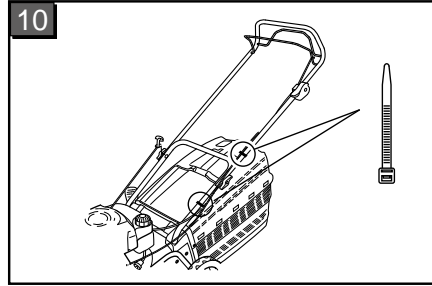
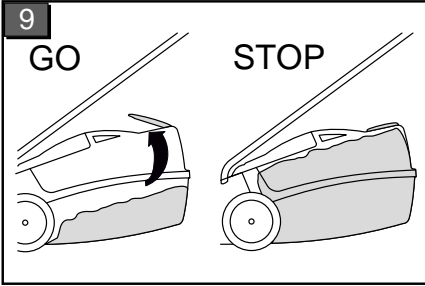

TR 066







	AL-KO Silver Comfort 42.4 P Art.Nr. 113167
	1425x540x1100 mm
	2,0 kW 2850 U/min ⁻¹
	ca. 30,5 kg
	42 cm
	25 - 70 mm
	65 l
	avhw = 6 m/s ² EN ISO 5395 K = 2 m/s ²
	L _{pA} = 86 dB (A) EN ISO 5395 ISO 11201 K = 2 dB(A)
	L _{WA} = 96 dB (A) ISO 3744

EG-KONFORMITÄTserklärung

Hiermit erklären wir, dass dieses Produkt in der von uns in Verkehr gebrachten Ausführung, den Anforderungen der harmonisierten EU-Richtlinien, EU-Sicherheitsstandards und den produktspezifischen Standards entspricht.

Produkt

Benzin-Rasenmäher

Seriennummer

G1041012

Hersteller

AL-KO Geräte GmbH
Ichenhauser Str. 14
D-89359 Kötz

Bevollmächtigter

Andreas Hedrich
Ichenhauser Str. 14
D-89359 Kötz

Typ

Silver Comfort 42.4P (D42B-SL)

EU-Richtlinien

2006/42/EG
2014/30/EU
2000/14/EG

Harmonisierte Normen

EN ISO 5395-1:2013
EN ISO 5395-2:2013+A2:2017
EN ISO 14982:2009

Schalleistungspegel

gemessen / garantiert

EN ISO 3744

92,3 dB(A) / 96 dB(A)

Konformitätsbewertung

2000/14/EG
Anhang VI

Benannte Stelle (2000/14/EG)

TÜV Industrieservice GmbH
TÜV Süd Gruppe
Westendstraße 199
80686 München
Germany

Kötz, 09.11.2017



Wolfgang Hergeth
Managing Director

EC DECLARATION OF CONFORMITY

We hereby declare that this product, in the form in which it is marketed, meets the requirements of the harmonised EU guidelines, EU safety standards, and the product-specific standards.

Product

Petrol lawnmower

Serial number

G1041012

Manufacturer

AL-KO Geräte GmbH
Ichenhauser Str. 14
D-89359 Kötz

Executive Officer

Andreas Hedrich
Ichenhauser Str. 14
D-89359 Kötz

Model

Silver Comfort 42.4P (D42B-SL)

EU directives

2006/42/EC
2014/30/EU
2000/14/EC

Harmonised standards

EN ISO 5395-1:2013
EN ISO 5395-2:2013+A2:2017
EN ISO 14982:2009

Sound power level**measured / guaranteed**

EN ISO 3744

92,3 dB(A) / 96 dB(A)

Conformity evaluation

2000/14/EC
Anhang VI

Notified body (2000/14/EC)

TÜV Industrieservice GmbH
TÜV Süd Gruppe
Westendstraße 199
80686 München
Germany

Kötz, 09.11.2017



Wolfgang Hergeth
Managing Director

EG-CONFORMITEITSVERKLARING

Hiermee verklaren wij, dat dit product, in de door ons in het verkeer gebrachte uitvoering, voldoet aan de eisen van de geharmoniseerde EU-richtlijnen, EU-veiligheidsnormen en de productspecifieke normen.

Product

Benzinegrasmaaier

Serienummer

G1041012

Fabrikant

AL-KO Geräte GmbH
Ichenhauser Str. 14
D-89359 Kötz

Gevolmachtigde

Andreas Hedrich
Ichenhauser Str. 14
D-89359 Kötz

Type

Silver Comfort 42.4P (D42B-SL)

EU-richtlijnen

2006/42/EC
2014/30/EU
2000/14/EC

Geharmoniseerde normen

EN ISO 5395-1:2013
EN ISO 5395-2:2013+A2:2017
EN ISO 14982:2009

Geluidsniveau**gemeten / gegarandeerd**

EN ISO 3744
92,3 dB(A) / 96 dB(A)

Conformiteitsbeoordeling

2000/14/EC
Anhang VI

Aangemelde instantie (2000/14/EC)

TÜV Industrieservice GmbH
TÜV Süd Gruppe
Westendstraße 199
80686 München
Germany

Kötz, 09.11.2017



Wolfgang Hergeth
Managing Director

DÉCLARATION DE CONFORMITÉ CE

Nous déclarons par la présente de la produit, dans la version mise en circulation par nos soins, es conforme aux exigences des Normes UE harmonisées, des normes de sécurité UE et aux normes spécifiques au produit.

Produit

Tondeuse à gazon à essence

Numéro de série

G1041012

Hersteller

AL-KO Geräte GmbH
Ichenhauser Str. 14
D-89359 Kötz

Bevollmächtigter

Andreas Hedrich
Ichenhauser Str. 14
D-89359 Kötz

Type

Silver Comfort 42.4P (D42B-SL)

Directives UE

2006/42/EC
2014/30/EU
2000/14/EC

Normes harmonisées

EN ISO 5395-1:2013
EN ISO 5395-2:2013+A2:2017
EN ISO 14982:2009

**Niveau de puissance
sonoremesuré / garanti**

EN ISO 3744

92,3 dB(A) / 96 dB(A)

Evaluation de conformité

2000/14/EC
Anhang VI

Organisme notifié (2000/14/EC)

TÜV Industrieservice GmbH
TÜV Süd Gruppe
Westendstraße 199
80686 München
Germany

Kötz, 09.11.2017



Wolfgang Hergeth
Managing Director

DECLARACIÓN DE CONFORMIDAD CE

Por la presente declaramos que este producto, en la versión que hemos comercializado, cumple los requisitos de las directivas europeas armonizadas, los estándares europeos de seguridad y los estándares especificados del producto.

Producto

Cortacésped de gasolina

Número de serie

G1041012

FabricanteAL-KO Geräte GmbH
Ichenhauser Str. 14
D-89359 Kötz**Apoderado**Andreas Hedrich
Ichenhauser Str. 14
D-89359 Kötz**Modelo**

Silver Comfort 42.4P (D42B-SL)

Directivas CE2006/42/EC
2014/30/EU
2000/14/EC**Normas armonizadas**EN ISO 5395-1:2013
EN ISO 5395-2:2013+A2:2017
EN ISO 14982:2009**Nivel de potencia****sonoramedido /garantizado**

EN ISO 3744

92,3 dB(A) / 96 dB(A)

Evaluación de conformidad2000/14/EC
Anhang VI**Organismo notificado (2000/14/EC)**TÜV Industrieservice GmbH
TÜV Süd Gruppe
Westendstraße 199
80686 München
Germany

Kötz, 09.11.2017

Wolfgang Hergeth
Managing Director

DECLARAÇÃO DE CONFORMIDADE CE

Declaramos que o modelo deste produto por nós comercializado corresponde aos requisitos das directivas harmonizadas da UE, às normas de segurança da UE e às normas específicas do produto.

Produto

Cortador de relva a gasolina

N.º de série

G1041012

Fabricante

AL-KO Geräte GmbH
Ichenhauser Str. 14
D-89359 Kötz

Representante

Andreas Hedrich
Ichenhauser Str. 14
D-89359 Kötz

Tipo

Silver Comfort 42.4P (D42B-SL)

Directivas UE

2006/42/EC
2014/30/EU
2000/14/EC

Normas harmonizadas

EN ISO 5395-1:2013
EN ISO 5395-2:2013+A2:2017
EN ISO 14982:2009

Nível de ruído

medido / garantido

EN ISO 3744

92,3 dB(A) / 96 dB(A)

Avaliação da conformidade

2000/14/EC
Anhang VI

Organismo notificado (2000/14/EC)

TÜV Industrieservice GmbH
TÜV Süd Gruppe
Westendstraße 199
80686 München
Germany

Kötz, 09.11.2017



Wolfgang Hergeth
Managing Director

DICHIARAZIONE DI CONFORMITÀ CE

Con la presente si dichiara che il presente prodotto, nella versione da noi messa in commercio, è conforme ai requisiti delle direttive UEO armonizzate, degli standard di sicurezza UEO e gli standard specifici del prodotto.

Prodotto

Tagliaerba a benzina

Numero di serie

G1041012

CostruttoreAL-KO Geräte GmbH
Ichenhauser Str. 14
D-89359 Kötz**Delegato**Andreas Hedrich
Ichenhauser Str. 14
D-89359 Kötz**Tipo**

Silver Comfort 42.4P (D42B-SL)

Direttive UE2006/42/EC
2014/30/EU
2000/14/EC**Norme armonizzate**EN ISO 5395-1:2013
EN ISO 5395-2:2013+A2:2017
EN ISO 14982:2009**Livello di potenza acustica
misurato / garantito**EN ISO 3744
92,3 dB(A) / 96 dB(A)**Valutazione di conformità**2000/14/EC
Anhang VI**Organismo accreditato (2000/14/EC)** Kötz, 09.11.2017TÜV Industrieservice GmbH
TÜV Süd Gruppe
Westendstraße 199
80686 München
GermanyWolfgang Hergeth
Managing Director

IZJAVA ES O SKLADNOSTI

S to izjavo potrjujemo, da je ta izdelek v predstavljeni izvedbi, skladen z usklajenimi direktivami EU, varnostnimi standardi EU in upoštevnimi standardi za tovrstne izdelke.

Izdelek

Petrol kosilnica

Serijska številka

G1041012

Proizvajalec

AL-KO Geräte GmbH
Ichenhauser Str. 14
D-89359 Kötz

Pooblaščen zastopnik

Andreas Hedrich
Ichenhauser Str. 14
D-89359 Kötz

Tipi

Silver Comfort 42.4P (D42B-SL)

Direktive EU

2006/42/EC
2014/30/EU
2000/14/EC

Usklajene norme

EN ISO 5395-1:2013
EN ISO 5395-2:2013+A2:2017
EN ISO 14982:2009

Raven zvočne moči

izmerjena / zagotovljena

EN ISO 3744

92,3 dB(A) / 96 dB(A)

Ugotavljanje

2000/14/EC
Anhang VI

Priglašeni organ (2000/14/EC)

TÜV Industrieservice GmbH
TÜV Süd Gruppe
Westendstraße 199
80686 München
Germany

Kötz, 09.11.2017



Wolfgang Hergeth
Managing Director

EZ IZJAVA O SUKLADNOSTI

Ovim potvrđujemo da ovaj proizvod, u verziji koju smo mi pustili u promet, odgovara zahtjevima harmoniziranih EU smjernica, EU sigurnosnih standarda i standarda koji su specifični za proizvod.

Proizvod

Benzinska kosilica

Serijski broj

G1041012

ProizvođačAL-KO Geräte GmbH
Ichenhauser Str. 14
D-89359 Kötz**Opunomoćenik**Andreas Hedrich
Ichenhauser Str. 14
D-89359 Kötz**Tip**

Silver Comfort 42.4P (D42B-SL)

EU smjernice2006/42/EC
2014/30/EU
2000/14/EC**Harmonizirane norme**EN ISO 5395-1:2013
EN ISO 5395-2:2013+A2:2017
EN ISO 14982:2009**Razina zvučne snage****izmjerena / zajamčena**

EN ISO 3744

92,3 dB(A) / 96 dB(A)

Procjena sukladnosti2000/14/EC
Anhang VI**Prijavljeno tijelo (2000/14/EC)**TÜV Industrieservice GmbH
TÜV Süd Gruppe
Westendstraße 199
80686 München
Germany

Kötz, 09.11.2017

Wolfgang Hergeth
Managing Director

ЕЗ ИЗЈАВА О УСКЛАЂЕНОСТИ

зјављујемо да овај производ, у верзији коју смо ставили на тржиште, одговара захтевима хармонизованих ЕЗ директива, ЕЗ стандарда безбедности и стандарда специфичних за овај производ.

Производ

Бензин косилица

Серијски број

G1041012

Произвођач

AL-KO Geräte GmbH
Ichenhauser Str. 14
D-89359 Kötz

Опуномоћеник

Andreas Hedrich
Ichenhauser Str. 14
D-89359 Kötz

Тип

Silver Comfort 42.4P (D42B-SL)

ЕЗ директива

2006/42/EC
2014/30/EU
2000/14/EC

Хармонизоване норме

EN ISO 5395-1:2013
EN ISO 5395-2:2013+A2:2017
EN ISO 14982:2009

Ниво акустичке снаге

измерено / загарантовано

EN ISO 3744

92,3 dB(A) / 96 dB(A)

Процена усклађености

2000/14/EC
Anhang VI

Овлашћено тело (2000/14/EC)

TÜV Industrieservice GmbH
TÜV Süd Gruppe
Westendstraße 199
80686 München
Germany

Kötz, 09.11.2017



Wolfgang Hergeth
Managing Director

DEKLARACJA ZGODNOŚCI EWG

Niniejszym oznajmiamy, że ten produkt w wykonaniu dopuszczonym do obrotu odpowiada zharmonizowanym przepisom wytycznych UE, normom bezpieczeństwa UE i normom odnoszącym się do produktu.

Produkt

Spalinowa kosiarka do trawy

Numer seryjny

G1041012

Producent

AL-KO Geräte GmbH
Ichenhauser Str. 14
D-89359 Kötz

Pełnomocnik

Andreas Hedrich
Ichenhauser Str. 14
D-89359 Kötz

Typ

Silver Comfort 42.4P (D42B-SL)

Wytyczne UE

2006/42/EC
2014/30/EU
2000/14/EC

Normy zharmonizowane

EN ISO 5395-1:2013
EN ISO 5395-2:2013+A2:2017
EN ISO 14982:2009

Schalleistungspegel

mierzony / gwarantowane
EN ISO 3744
92,3 dB(A) / 96 dB(A)

Ocena zgodności

2000/14/EC
Anhang VI

Notyfikowana (2000/14/EC)

TÜV Industrieservice GmbH
TÜV Süd Gruppe
Westendstraße 199
80686 München
Germany

Kötz, 09.11.2017



Wolfgang Hergeth
Managing Director

PROHLÁŠENÍ O SHODĚ ES

Tímto prohlašujeme, že tento produkt, tato do oběhu daná verze, odpovídá požadavkům harmonizovaných směrnic EU, bezpečnostní standardy EU a standardy specifické pro tento produkt.

Produkt

Benzínová sekačka na trávu

Sériové číslo

G1041012

Výrobce

AL-KO Geräte GmbH
Ichenhauser Str. 14
D-89359 Kötzt

Zmocněnec

Andreas Hedrich
Ichenhauser Str. 14
D-89359 Kötzt

Typ

Silver Comfort 42.4P (D42B-SL)

Směrnice EU

2006/42/EC
2014/30/EU
2000/14/EC

Harmonizované normy

EN ISO 5395-1:2013
EN ISO 5395-2:2013+A2:2017
EN ISO 14982:2009

Hladina zvukového výkonu naměřená / garantovaná

EN ISO 3744

92,3dB(A) / 96 dB(A)

Hodnocení shody

2000/14/EC
Anhang VI

Notifikovaná osoba (2000/14/EC)

TÜV Industrieservice GmbH
TÜV Süd Gruppe
Westendstraße 199
80686 München
Germany

Kötzt, 09.11.2017



Wolfgang Hergeth
Managing Director

VYHLÁSENIE O ZHODE - ES

Týmto vyhlasujeme, že tento výrobok v prevedení, ktoré sme uvedli do prevádzky, zodpovedá požiadavkám harmonizovaných smerníc EÚ, bezpečnostných noriem EÚ a noriem platných pre tento výrobok.

Výrobok

Benzínová kosačka na trávu

Výrobné číslo

G1041012

Výrobca

AL-KO Geräte GmbH
Ichenhauser Str. 14
D-89359 Kötzt

Splnomocnenec

Andreas Hedrich
Ichenhauser Str. 14
D-89359 Kötzt

Typ

Silver Comfort 42.4P (D42B-SL)

Smernice EÚ

2006/42/EC
2014/30/EU
2000/14/EC

Harmonizované normy

EN ISO 5395-1:2013
EN ISO 5395-2:2013+A2:2017
EN ISO 14982:2009

Hlučnosť**nameraná / zaručená**

EN ISO 3744

92,3 dB(A) / 96 dB(A)

Vyhodnotenie zhody

2000/14/EC
Anhang VI

Notifikovaná osoba (2000/14/EC)

TÜV Industrieservice GmbH
TÜV Süd Gruppe
Westendstraße 199
80686 München
Germany

Kötzt, 09.11.2017



Wolfgang Hergeth
Managing Director

EU MEGFELELŐSÉGI NYILATKOZAT

Kijelentjük, hogy ez a termék jelen állapotában megfelel a harmonizált EU-orányelvekben, EU biztonsági szabványokban és a termékre vonatkozó szabványokban megfogalmazott követelményeknek.

Termék

Benzines fűnyíró

Gyártási szám

G1041012

Gyártó

AL-KO Geräte GmbH
Ichenhauser Str. 14
D-89359 Kötz

Meghatalmazott

Andreas Hedrich
Ichenhauser Str. 14
D-89359 Kötz

Typ

Silver Comfort 42.4P (D42B-SL)

EU-irányelvek

2006/42/EC
2014/30/EU
2000/14/EC

Harmonizált szabványok

EN ISO 5395-1:2013
EN ISO 5395-2:2013+A2:2017
EN ISO 14982:2009

Schalleistungspegel

megmért/ garantált

EN ISO 3744

92,3 dB(A) / 96 dB(A)

Konformitätsbewertung

2000/14/EC
Anhang VI

Benannte Stelle (2000/14/EC)

TÜV Industrieservice GmbH
TÜV Süd Gruppe
Westendstraße 199
80686 München
Germany

Kötz, 09.11.2017



Wolfgang Hergeth
Managing Director

EF-OVERENSSTEMMELSESERKLÆRING

Hermed erklærer vi, at dette produkt, i den af os markedsførte udførelse, opfylder kravene i de harmoniserede EU-direktiver, EU-sikkerhedsstandarderne og de produktspecifikke standarder.

Produkt

Benzinplæneklipper

Serienummer

G1041012

ProducentAL-KO Geräte GmbH
Ichenhauser Str. 14
D-89359 Kötz**Befuldmægtiget repræsentant**Andreas Hedrich
Ichenhauser Str. 14
D-89359 Kötz**Type**

Silver Comfort 42.4P (D42B-SL)

EU-direktiver2006/42/EC
2014/30/EU
2000/14/EC**Harmoniserede standarder**EN ISO 5395-1:2013
EN ISO 5395-2:2013+A2:2017
EN ISO 14982:2009**Lydeffektniveau
målt / garanteret**

EN ISO 3744

92,3 dB(A) / 96 dB(A)

Overensstemmelsesvurdering2000/14/EC
Anhang VI**Bemyndiget organ (2000/14/EC)**TÜV Industrieservice GmbH
TÜV Süd Gruppe
Westendstraße 199
80686 München
Germany

Kötz, 09.11.2017

Wolfgang Hergeth
Managing Director

EG-FÖRSÄKRAN OM ÖVERENSSTÄMMELSE

Härmed försäkras vi att denna produkt, i det utförande den tillverkats i, motsvarar de harmoniserade kraven för EU-direktiv, EU-säkerhetsstandarder och de produktspecifika standarderna.

Produkt

Bensingräsklippare

Serienummer

G1041012

Tillverkare

AL-KO Geräte GmbH
Ichenhauser Str. 14
D-89359 Kötz

Företrädare

Andreas Hedrich
Ichenhauser Str. 14
D-89359 Kötz

Typ

Silver Comfort 42.4P (D42B-SL)

EU-direktiv

2006/42/EC
2014/30/EU
2000/14/EC

Harmoniserade normer

EN ISO 5395-1:2013
EN ISO 5395-2:2013+A2:2017
EN ISO 14982:2009

Ljudeffektnivå**uppmätt / garanterad**

EN ISO 3744

92,3 dB(A) / 96 dB(A)

överensstämmelsevärdering

2000/14/EC
Anhang VI

Anmält organ (2000/14/EC)

TÜV Industrieservice GmbH
TÜV Süd Gruppe
Westendstraße 199
80686 München
Germany

Kötz, 09.11.2017



Wolfgang Hergeth
Managing Director

EU-SAMSVARSERKLÆRING

Vi erklærer med dette at dette produktet, som vi har brakt inn på markedet i denne utførelse, overholder kravene i de harmoniserte EU-forskriftene, EU-sikkerhetsstandardene og de produktspesifikke standardene.

Produkt

Bensindrevet gressklipper

Serienummer

G1041012

Produsent

AL-KO Geräte GmbH
Ichenhauser Str. 14
D-89359 Kötz

Fullmektig

Andreas Hedrich
Ichenhauser Str. 14
D-89359 Kötz

Type

Silver Comfort 42.4P (D42B-SL)

EU-forskrifter

2006/42/EC
2014/30/EU
2000/14/EC

Harmoniserte normer

EN ISO 5395-1:2013
EN ISO 5395-2:2013+A2:2017
EN ISO 14982:2009

**Lydtrykknivå / garantert
nivå / garantert**

EN ISO 3744
92,3 dB(A) / 96 dB(A)

Samsvarserklæring

2000/14/EC
Anhang VI

Teknisk kontrollorgan (2000/14/EC)

TÜV Industrieservice GmbH
TÜV Süd Gruppe
Westendstraße 199
80686 München
Germany

Kötz, 09.11.2017



Wolfgang Hergeth
Managing Director

EY-VAATIMUSTENMUKAISUUSVAKUUTUS

Vakuutamme täten, että kysessä oleva tuote vastaa siinä tilassa, kuin valmistaja on sen markkinoille saattanut, harmonisoituja EU-direktiivejä, EU-turvastandardeja sekä tuotekohtaisia standardeja.

Tuote

Bensiini ruohonleikkuri

Sarjanumero

G1041012

Valmistaja

AL-KO Geräte GmbH
Ichenhauser Str. 14
D-89359 Kötz

Valtuutettu henkilö

Andreas Hedrich
Ichenhauser Str. 14
D-89359 Kötz

Tyyppi

Silver Comfort 42.4P (D42B-SL)

EU-direktiivit

2006/42/EC
2014/30/EU
2000/14/EC

Harmonisoidut standardit

EN ISO 5395-1:2013
EN ISO 5395-2:2013+A2:2017
EN ISO 14982:2009

Äänitehotaso

mitattu / taattu

EN ISO 3744

92,3 dB(A) / 96 dB(A)

Vaatimustenmukaisuuden arviointi

2000/14/EC
Anhang VI

Ilmoitetun laitoksen (2000/14/EC)

TÜV Industrieservice GmbH
TÜV Süd Gruppe
Westendstraße 199
80686 München
Germany

Kötz, 09.11.2017



Wolfgang Hergeth
Managing Director

EÜ VASTAVUSDEKLARATSIOON

Sellega teatame, et see toode, mis on meie poolt selles versioonis turustatud, vastab EÜ-direktiividele, EÜ-ohutusstandarditele ja tootespetsiifilistele normidele.

Toode

Bensiin muruniiduk

Seerianumber

G1041012

Tootja

AL-KO Geräte GmbH
Ichenhauser Str. 14
D-89359 Kötz

Esindaja

Andreas Hedrich
Ichenhauser Str. 14
D-89359 Kötz

Typ

Silver Comfort 42.4P (D42B-SL)

EÜ-direktiivid

2006/42/EC
2014/30/EU
2000/14/EC

Kooskõlla viidud normid

EN ISO 5395-1:2013
EN ISO 5395-2:2013+A2:2017
EN ISO 14982:2009

Müratase**mõõdetud / tagatud**

EN ISO 3744

92,3 dB(A) / 96 dB(A)

Vastavushindamine

2000/14/EC
Anhang VI

Teavitatud asutus (2000/14/EC)

TÜV Industrieservice GmbH
TÜV Süd Gruppe
Westendstraße 199
80686 München
Germany

Kötz, 09.11.2017



Wolfgang Hergeth
Managing Director

ES ATITIKTIES PAREIŠKIMAS

Šiuo mes pareiškiami, kad šis produktas buvo sukurtas, suprojektuotas ir pagamintas laikantis harmonizuotų ES-direktyvų, ES saugos instrukcijų ir gaminiui taikytinų standartų.

Produktas

Benzinas vejapjovė

Serijos Nr.

G1041012

Gamintojas

AL-KO Geräte GmbH
Ichenhauser Str. 14
D-89359 Kötz

Atstovas

Andreas Hedrich
Ichenhauser Str. 14
D-89359 Kötz

Tipas

Silver Comfort 42.4P (D42B-SL)

ES direktyvos

2006/42/EC
2014/30/EU
2000/14/EC

Harmonizuotos normos

EN ISO 5395-1:2013
EN ISO 5395-2:2013+A2:2017
EN ISO 14982:2009

Pastovaus triukšmo lygis

išmatuotas / garantuojamas

EN ISO 3744

92,3 dB(A) / 96 dB(A)

Atitikties direktyva

2000/14/EC
Anhang VI

Notifikuotoji įstaiga (2000/14/EC)

TÜV Industrieservice GmbH
TÜV Süd Gruppe
Westendstraße 199
80686 München
Germany

Kötz, 09.11.2017



Wolfgang Hergeth
Managing Director

EK ATBILSTĪBAS DEKLARĀCIJA

Ar šo mēs apliecinām, ka šis izstrādājums tādā izpildījumā, kādā tas ir nodots tirdzniecībā, atbilst saskaņoto ES-direktīvu, ES drošības standartu un ar izstrādājuma specifiku saistīto standartu prasībām.

Izstrādājums

Benzīna zāles pļāvējs

Sērijas numurs

G1041012

Ražotājs

AL-KO Geräte GmbH
Ichenhauser Str. 14
D-89359 Kötz

Pilnvarotais pārstāvis

Andreas Hedrich
Ichenhauser Str. 14
D-89359 Kötz

Modelis

Silver Comfort 42.4P (D42B-SL)

ES direktīvas

2006/42/EC
2014/30/EU
2000/14/EC

Saskaņotās tiesību normas

EN ISO 5395-1:2013
EN ISO 5395-2:2013+A2:2017
EN ISO 14982:2009

Skaņas jaudas līmenis**izmērītais / garantētais**

EN ISO 3744

92,3 dB(A) / 96 dB(A)

Atbilstības novērtējums

2000/14/EC
Anhang VI

Paziņotā institūcija (2000/14/EC)

TÜV Industrieservice GmbH
TÜV Süd Gruppe
Westendstraße 199
80686 München
Germany

Kötz, 09.11.2017



Wolfgang Hergeth
Managing Director

DECLARAȚIE DE CONFORMITATE CE

Prin aceasta garantăm că acest produs, în varianta pusă de noi în circulație, corespunde condițiilor directivelor UE armonizate, standardelor UE UE precum și standardelor specifice produsului.

Produsul

Petrol mașină de tuns iarba

Număr serie

G1041012

Producător

AL-KO Geräte GmbH
Ichenhauser Str. 14
D-89359 Kötz

Împuternicit

Andreas Hedrich
Ichenhauser Str. 14
D-89359 Kötz

Tip

Silver Comfort 42.4P (D42B-SL)

Directive UE

2006/42/EC
2014/30/EU
2000/14/EC

Norme armonizate

EN ISO 5395-1:2013
EN ISO 5395-2:2013+A2:2017
EN ISO 14982:2009

Nivel acustic**evaluat / garantat**

EN ISO 3744

92,3 dB(A) / 96 dB(A)

Evaluare conformitate

2000/14/EC
Anhang VI

Organismul notificat (2000/14/EC)

TÜV Industrieservice GmbH
TÜV Süd Gruppe
Westendstraße 199
80686 München
Germany

Kötz, 09.11.2017



Wolfgang Hergeth
Managing Director

EG-ДЕКЛАРАЦИЯ ЗА СЪОТВЕТВИЕ

С настоящото декларираме, че този продукт в нашето изпълнение отговаря на изискванията на хармонизираните европейски директиви, стандарти на ЕС и на специфичните стандарти.

Продукт

Петрол косачка

Сериен номер

G1041012

ПроизводителAL-KO Geräte GmbH
Ichenhauser Str. 14
D-89359 Kötz**Bevollmächtigter**Andreas Hedrich
Ichenhauser Str. 14
D-89359 Kötz**Тип**

Silver Comfort 42.4P (D42B-SL)

Европейски директиви2006/42/EC
2014/30/EU
2000/14/EC**Хармонизирани норми**EN ISO 5395-1:2013
EN ISO 5395-2:2013+A2:2017
EN ISO 14982:2009**Ниво на шум****измерено / гарантирано**

EN ISO 3744

92,3 dB(A) / 96 dB(A)

Оценка на съответствието2000/14/EC
Anhang VI**нотифициран орган (2000/14/ЕС)**TÜV Industrieservice GmbH
TÜV Süd Gruppe
Westendstraße 199
80686 München
Germany

Kötz, 09.11.2017

Wolfgang Hergeth
Managing Director

ДЕКЛАРАЦИЯ О СООТВЕТСТВИИ СТАНДАРТАМ ЕС

Настоящим документом мы заявляем, что данный спроектированный нами продукт соответствует требованиям согласованных директив ЕС, стандартам безопасности ЕС, а также другим стандартам, применяемым к данному продукту.

Продукт	Производитель	Уполномоченный представитель
ензиновая газонокосилка Серийный номер G1041012	AL-KO Geräte GmbH Ichenhauser Str. 14 D-89359 Kötz	Andreas Hedrich Ichenhauser Str. 14 D-89359 Kötz
Тип Silver Comfort 42.4P (D42B-SL)	Директивы ЕС 2006/42/EC 2014/30/EU 2000/14/EC	Согласованные нормы EN ISO 5395-1:2013 EN ISO 5395-2:2013+A2:2017 EN ISO 14982:2009
Уровень звука измеренный / гарантируемый EN ISO 3744 92,3 dB(A) / 96 dB(A)	Оценка соответствия 2000/14/EC Anhang VI	
	Уполномоченный орган (2000/14/EC) TÜV Industrieservice GmbH TÜV Süd Gruppe Westendstraße 199 80686 München Germany	Kötz, 09.11.2017  Wolfgang Hergeth Managing Director

ДЕКЛАРАЦІЯ ПРО ВІДПОВІДНІСТЬ СТАНДАРТАМ ЄС

Цим документом ми заявляємо, що даний спроектований нами продукт відповідає вимогам погоджених директив ЄС, стандартам безпеки ЄС, а також іншим стандартам, застосовуваним до даного продукту.

Продукт Бензинові газонокосарки.	Виробник AL-KO Geräte GmbH Ichenhauser Str. 14 D-89359 Kötz	Уповноважений представник Andreas Hedrich Ichenhauser Str. 14 D-89359 Kötz
Серійний номер G1041012		Погоджені норми EN ISO 5395-1:2013 EN ISO 5395-2:2013+A2:2017 EN ISO 14982:2009
Тип Silver Comfort 42.4P (D42B-SL)	Директиви ЄС 2006/42/EC 2014/30/EU 2000/14/EC	
Рівень звуку обмірюваний / гарантований EN ISO 3744 92,3 dB(A) / 96 dB(A)	Оцінка відповідності 2000/14/EC Anhang VI	
	уповноважений орган (2000/14/EC) Kötz, 09.11.2017 TÜV Industrieservice GmbH TÜV Süd Gruppe Westendstraße 199 80686 München Germany	
		Wolfgang Hergeth Managing Director

ΔΗΛΩΣΗ ΣΥΜΜΟΡΦΩΣΗΣ ΕΚ

Διά της παρούσης βεβαιώνουμε ότι το παρόν προϊόν, στην έκδοση με την οποία το θέτουμε σε κυκλοφορία στην αγορά, συμμορφώνεται με τις απαιτήσεις των εναρμονισμένων οδηγιών της Ε.Ε., τα πρότυπα ασφαλείας της Ε.Ε. καθώς και τα πρότυπα που αφορούν το συγκεκριμένο τύπο προϊόντος.

Προϊόν

Χορτοκοπτική μηχανή βενζίνης

Σειριακός αριθμός

G1041012

Κατασκευαστής

AL-KO Geräte GmbH

Ichenhauser Str. 14

D-89359 Kötz

Εμπορικός αντιπρόσωπος

Andreas Hedrich

Ichenhauser Str. 14

D-89359 Kötz

Τύπος

Silver Comfort 42.4P (D42B-SL)

Οδηγίες ΕΕ

2006/42/EC

2014/30/EU

2000/14/EC

Εναρμονισμένα πρότυπα

EN ISO 5395-1:2013

EN ISO 5395-2:2013+A2:2017

EN ISO 14982:2009

Στάθμη ηχητικής ισχύος μετρηθείσα / εγγυημένη

EN ISO 3744

92,3 dB(A) / 96 dB(A)

Διαπίστωση της συμμόρφωσης

2000/14/EC

Anhang VI

κοινοποιημένος οργανισμός (2000/14/EC)

TÜV Industrieservice GmbH

TÜV Süd Gruppe

Westendstraße 199

80686 München

Germany

Kötz, 09.11.2017



Wolfgang Hergeth
Managing Director

ИЗЈАВА ЗА УСОГЛАСЕНОСТ ЗА ЕУ

Со ова изјавуваме дека овој производ, во изведбата која ние сме ја пуштиле во промет, ги задоволува барањата на хармонизираните директиви на ЕУ, безбедносните стандарди на ЕУ и на стандардите кои се специфични за самиот производ.

Производ

Бензин косилката

Сериски број

G1041012

Производител

AL-KO Geräte GmbH
Ichenhauser Str. 14
D-89359 Kötz

Овластено лице

Andreas Hedrich
Ichenhauser Str. 14
D-89359 Kötz

Тип

Silver Comfort 42.4P (D42B-SL)

Производител

2006/42/EC
2014/30/EU
2000/14/EC

Хармонизирани норми

EN ISO 5395-1:2013
EN ISO 5395-2:2013+A2:2017
EN ISO 14982:2009

Ниво на јачината на звукот

EN ISO 3744
92,3 dB(A) / 96 dB(A)

Проценка на усогласеност

2000/14/EC
Anhang VI

Kötz, 09.11.2017

овластено тело (2000/14/EC)

TÜV Industrieservice GmbH
TÜV Süd Gruppe
Westendstraße 199
80686 München
Germany



Wolfgang Hergeth
Managing Director

EG UYGUNLUK AÇIKLAMASI

Bu vesileyle tarafımızdan piyasaya sunulan modeldeki bu ürünün AB standartları, AB güvenlik standartları ve ürüne özgü standartlar altındaki karma talepleri karşıladığını bilgilerinize sunmak isteriz.

Ürün

Petrol çim biçme makinesi

Seri numarası

G1041012

Üretici

AL-KO Geräte GmbH
Ichenhauser Str. 14
D-89359 Kötz

Bevollmächtigter

Andreas Hedrich
Ichenhauser Str. 14
D-89359 Kötz

Tip

Silver Comfort 42.4P (D42B-SL)

AB standartları

2006/42/EC
2014/30/EU
2000/14/EC

Karma normal

EN ISO 5395-1:2013
EN ISO 5395-2:2013+A2:2017
EN ISO 14982:2009

Ses gücü seviyesi

ölçülen / garanti edilen

EN ISO 3744

92,3 dB(A) / 96 dB(A)

Uygunluk değerlendirme

2000/14/EC
Anhang VI

Onaylanmış kuruluş (2000/14/EC)

TÜV Industrieservice GmbH
TÜV Süd Gruppe
Westendstraße 199
80686 München
Germany

Kötz, 09.11.2017



Wolfgang Hergeth
Managing Director

