

Comfort 32 VE  
Comfort 32 VLE COMBI CARE



- D
- GB
- F
- I
- NL
- E
- H
- PL
- CZ
- SK
- RUS
- DK
- S
- FIN
- N



**460 770**  
a b c d e f  
2006

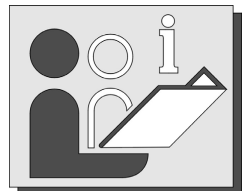



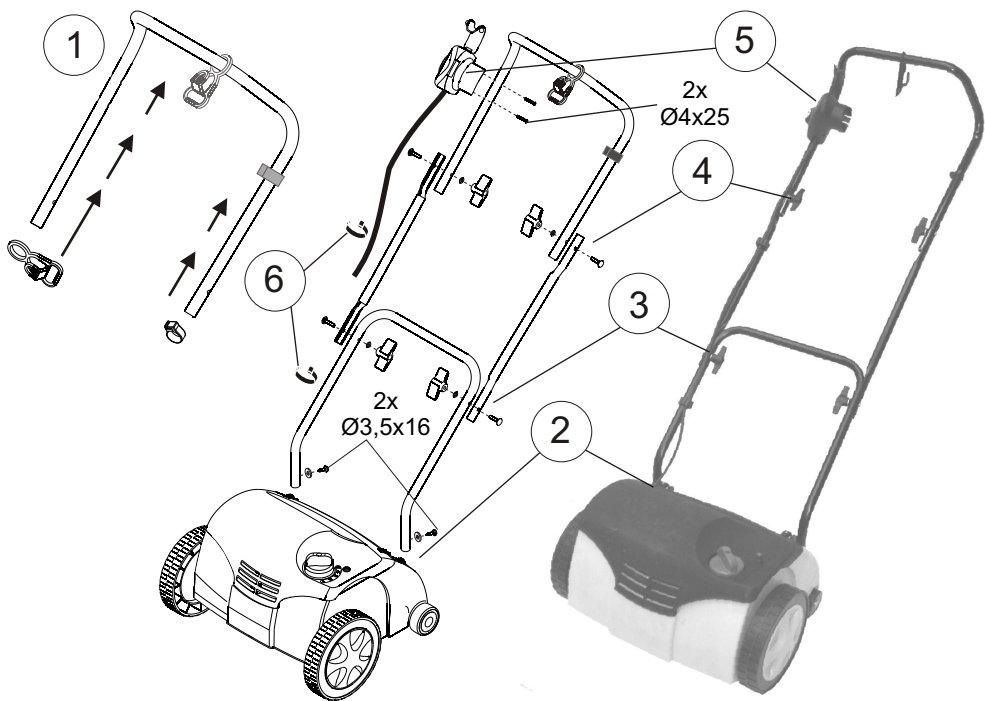



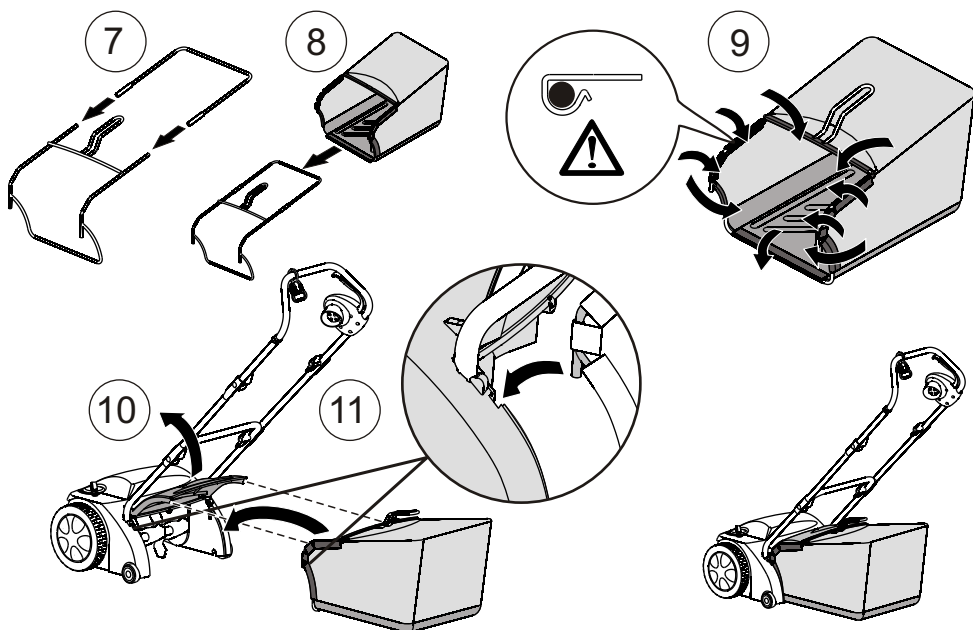

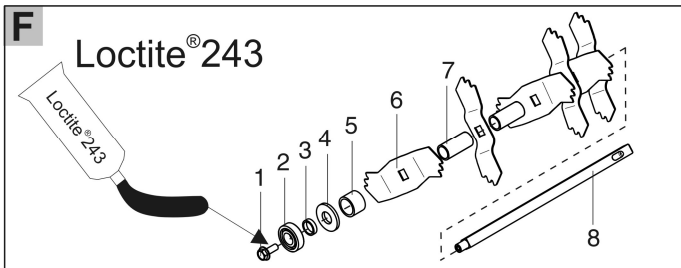
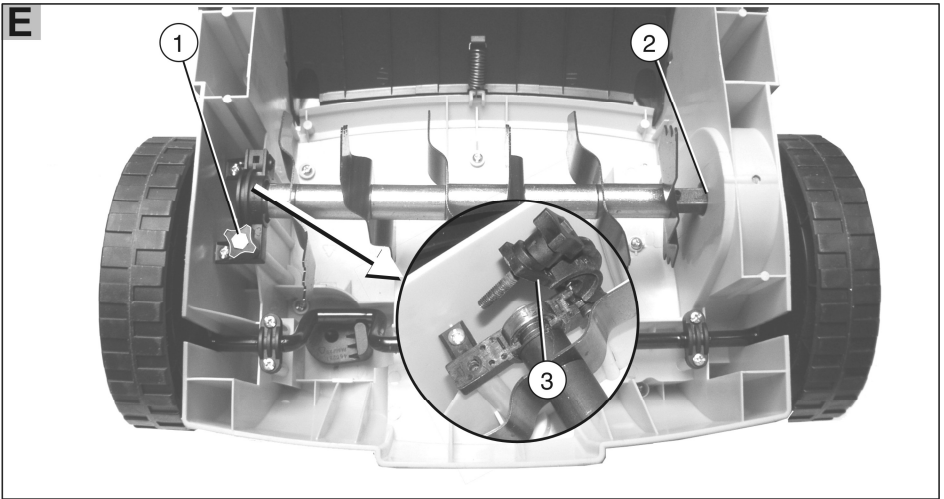
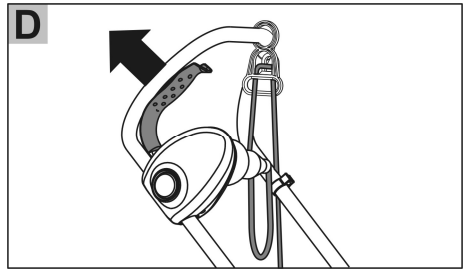
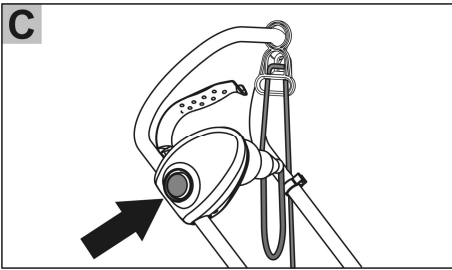
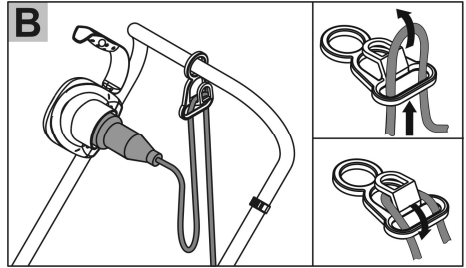
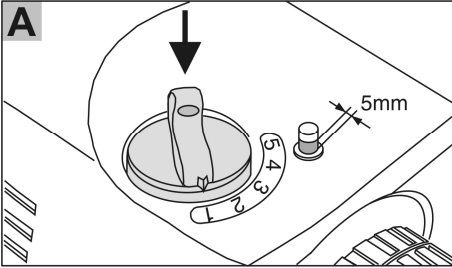



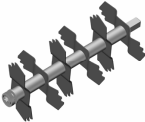
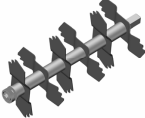

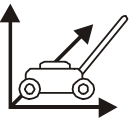
[www.al-ko.com](http://www.al-ko.com)

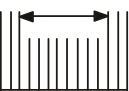
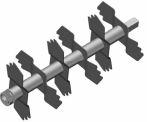

**\*\* Comfort 32 VLE COMBI CARE, Art. Nr. 112 384**

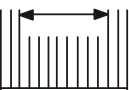

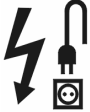

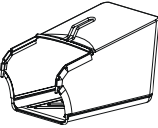
	<b>Comfort 32 VE</b>		
	<b>Comfort 32 VLE COMBI CARE</b>		
			
	1100x990x500 mm		min. 10 A
	10,2 kg ( <b>Comfort VE 32</b> ) 11,0 kg ( <b>Comfort VLE 32</b> )		1000 W
cm 	 32 cm		3000 min <sup>-1</sup>
cm 	 29 cm		L <sub>pA</sub> = 78 dB (A)
	230 V~/ 50 Hz		a <sub>vhw</sub> = 8 m/s <sup>2</sup> DIN EN 1033
	Art. Nr. 112 312, ca. 45 l  (** <b>Comfort VLE 32,</b> <b>Art. Nr. 112 384)</b>		

## Sicherheitshinweise

Bedienungsanleitung lesen und danach handeln. Diese für späteren Gebrauch und Nachbesitzer aufbewahren. Sicherheitshinweise sowie Warnhinweise auf dem Gerät beachten.

### Allgemeine Sicherheitshinweise

Kindern und Jugendlichen unter 16 Jahren sowie Personen unter Alkohol-, Drogen- oder Medikamenteneinfluss ist der Gebrauch nicht gestattet. Örtliche Bestimmungen können das Mindestalter des Benutzers festlegen.

Die Unfallverhütungsvorschriften sind einzuhalten.

Während der Arbeit Schutzbrille und Ohrenschutz tragen.

Hände und Füße von rotierenden Teilen fern halten.

Während der Arbeit immer festes Schuhwerk und lange Hosen tragen. Nie barfußig oder in leichten Sandalen arbeiten.

Das Gerät nur in technisch einwandfreiem Zustand benutzen. Prüfen, ob Arbeitswerkzeuge und Bolzen abgenutzt oder beschädigt sind.

Zur Vermeidung einer Unwucht dürfen abgenutzte oder beschädigte Arbeitswerkzeuge und Bolzen nur satzweise ausgetauscht werden.

Beschädigte oder abgenutzte Teile sind sofort zu erneuern. Nur Original-Ersatzteile verwenden.

Nur bei Tageslicht oder entsprechend guter Beleuchtung arbeiten.

Der Einsatz des Gerätes bei nassem Gras ist zu vermeiden. Rutschgefahr!

Vor dem Arbeiten mit dem Gerät, das Gelände überprüfen. Steine, Stöcke, Drähte, Knochen und andere Fremdkörper, die erfasst und weggeschleudert werden können, entfernen.

Befinden sich Personen, insbesondere Kinder oder Tiere im Arbeitsbereich, darf mit dem Gerät nicht gearbeitet werden.

Der Benutzer des Gerätes ist für Unfälle mit anderen Personen oder deren Eigentum verantwortlich.

### Sicherheitseinrichtungen

#### Motorschutzschalter

Bei Überlastung des Vertikutierers/Lüfters schaltet der Motorschutzschalter den Motor aus. Die Funktion des Motorschutzschalters darf nicht außer Kraft gesetzt werden.

Hat der Motorschutzschalter das Gerät ausgeschaltet, wie folgt handeln:

1. Gerät vom Stromnetz trennen.
2. Ursache für Überlastung beseitigen.
3. Nach einer Abkühlzeit von 2 bis 3 Minuten Stromanschluss wiederherstellen und das Gerät in Betrieb nehmen.

#### Sicherheitsschaltbügel

Das Gerät ist mit einem Sicherheitsschaltbügel ausgestattet, der bei Loslassen das Gerät sofort stoppt.



#### Gefahr!

Die Funktion des Sicherheitsschaltbügels nicht außer Kraft setzen.

#### Heckklappe

Das Gerät ist mit einer Federbelasteten Heckklappe ausgestattet, die vor herausgeschleuderten Teilen (Erde, kleine Steinchen etc.) schützt, wenn keine Fangbox am Gerät ist.



#### Gefahr!

Das Gerät nie ohne Heckklappe oder Fangbox betreiben.

#### Optische Sicherheitsanzeige

Das Gerät ist mit einer optischen Sicherheitsanzeige ausgestattet, die anzeigt, ob die Arbeitswelle fixiert und richtig verschraubt ist. Bei sichtbarer, grüner Markierung (5 mm) ist die Arbeitswelle richtig fixiert.

#### Anschlussleitung

Nur Gummikabel der Qualität H05RN-F nach DIN/VDE 0282 mit einem Leitungsquerschnitt von 3 x 1,5 mm<sup>2</sup> verwenden.

Die Typbezeichnung muss auf der Anschlussleitung vermerkt sein. Stecker und Kupplungsdose müssen aus Gummi oder Gummiüberzogen sein und DIN/VDE 0620 entsprechen.

Nur eine Anschlussleitung mit ausreichender Länge benutzen.

Anschlussleitung, Stecker und Kupplungsdose müssen spritzwassergeschützt sein.

Reparaturen an der Anschlussleitung, am Stecker und an der Kupplungsdose dürfen nur durch autorisierte Fachbetriebe durchgeführt werden. Eine defekte Anschlussleitung (z. B. mit Rissen, Schnitt-, Quetsch- oder Knickstellen in der Isolation) darf nicht verwendet werden.

Steckverbindungen vor Nässe schützen.



#### Gefahr!

Anschlussleitung nicht beschädigen oder durchtrennen.

Im Schadensfall wie folgt handeln:

1. Anschlussleitung sofort vom Stromnetz trennen.

#### Elektrische Voraussetzungen:

- 230 V/50 Hz Wechselstrom
- Mindestquerschnitt  
Anschlussleitung = 1,5 mm<sup>2</sup>
- Mindestabsicherung Netzanschluss = 10 A
- Fehlerstromschutzschalter (FI)  
Maximaler Auslösestrom = 30 mA.



#### Gefahr!

Das Gerät nie an Netzsteckdosen ohne Fehlerstromschutzschalter betreiben.

### Symbole

#### Am Gerät



Vor Inbetriebnahme Bedienungsanleitung lesen!



Dritte aus Gefahrenbereich fernhalten!



Vor Arbeiten am Schneidwerkzeug Netzstecker ziehen!



Achtung Gefahr! Anschlusskabel von den Schneidwerkzeugen fernhalten.



Achtung Gefahr! Hände und Füße von den Schneidwerkzeugen fernhalten. Bei Beschädigung des Netzkabels sofort Netzstecker ziehen.

#### In dieser Bedienungsanleitung



#### Gefahr!

Bei Nichtbeachten droht Personenschaden.



#### Achtung!

Bei Nichtbeachten droht Sachschaden.



#### Hinweis:

Informationen zum Produkt und Anwendungstipps.

## Verwendungszweck

### Bestimmungsgemäße Verwendung

Das Gerät ist nur zum Vertikutieren/Lüften (Auflockern und Belüften eines Rasenbodens) bestimmt.

Das Gerät ist nur für die Nutzung im privaten Garten bestimmt.

### Bestimmungswidrige Verwendung

Das Gerät darf nicht im gewerblichen Einsatz betrieben werden.

### Betriebszeiten für Elektrovertikutierer

Die Betriebszeiten für Elektrovertikutierer richten sich nach den gesetzlichen Bestimmungen des jeweiligen Landes. Örtliche Regelungen können unterschiedliche Betriebszeiten festlegen.

## Auspacken/Montieren



#### Gefahr!

Das Gerät darf erst nach vollständiger Montage aller Teile benutzt werden.

1. Das Gerät aus der Verpackung nehmen.
2. Packungsinhalt auf Vollständigkeit prüfen. Bei Mängeln den Händler informieren.
3. Die Montage der Teile gemäß Montageplan auf Seite 2 durchführen.

## Betrieb

### Inbetriebnahme

#### Arbeitstiefe einstellen (Bild A)



#### Gefahr!

Einstellen der Arbeitstiefe nur bei abgeschaltetem Motor und stillstehender Walze.

1. Das Gerät am Holm nach hinten kippen, um die Vorderräder zu entlasten.
2. Den Drehschalter (Bild A) nach unten drücken und auf Stufe "2" drehen.



#### Hinweis:

Die Verstelltiefe pro Stufe beträgt ca. 3 mm.



#### Gefahr!

Das Gerät darf nur betrieben werden, wenn keine Teile (z. B. Heckklappe) fehlen oder defekt sind und wenn die Anschlussleitung keine Beschädigungen aufweist.

### Netzverbindung herstellen (Bild B)

1. Kupplungsteil des Netzkabels auf den Stecker des Sicherheits-Tastschalters stecken.
2. Mit dem Netzkabel eine Schlaufe bilden und in die Kabelzugentlastung einhängen. Die Schlaufe so lang lassen, dass die Kabelzugentlastung von einer Seite zur anderen gleiten kann.

### Motor einschalten (Bild C und D)

1. Taster des Sicherheits-Tastschalters drücken und gedrückt halten.
2. Sicherheitsbügel gegen den Holm ziehen. Der Motor startet.



#### **Hinweis:**

*Der Sicherheitsbügel rastet nicht ein. Er muss während der ganzen Zeit gehalten werden.*

3. Taster des Sicherheits-Tastschalters loslassen.

### Motor ausschalten

1. Sicherheitsbügel loslassen. Dieser geht automatisch in die Nullstellung. Der Motor ist ausgeschaltet.



#### **Gefahr!**

*Die Walze läuft nach dem Ausschalten noch einige Sekunden nach. Nicht unter das Gerät fassen.*

### Hinweise zum Betrieb



#### **Hinweis:**

*Vor jedem Einsatz eine Sichtkontrolle am Gerät durchführen. Die grüne Markierung der optischen Sicherheitsanzeige muss 5 mm sichtbar sein.*

- Zum Starten des Gerätes muss die Walze vollständig freigängig sein.
- Hände und Füße nicht in die Nähe rotierender Teile bringen.
- Das Gerät nur bei Einhaltung des durch den Führungsholm gegebenen Sicherheitsabstandes betreiben.
- Netzkabel stets sicher führen.
- Gerät nur im Schritttempo führen.
- Auf guten Stand an Hängen achten.
- Nicht an steilen Hängen vertikutieren.
- Immer quer zum Hang vertikutieren, nie auf oder abwärts.
- Vorsicht beim Ändern der Fahrtrichtung am Hang.

- Vorsicht beim Umkehren mit dem Gerät und beim Heranziehen zur Person.
- Gerät niemals mit laufendem Motor kippen oder transportieren.
- Gerät nicht unbeaufsichtigt lassen.
- Beim Verlassen des Gerätes dieses vom Netz trennen.

### Fachmännische Überprüfung ist erforderlich

- nach Auffahren auf ein Hindernis
- bei sofortigem Stillstand des Motors
- bei verbogenen Messern der Vertikutierwalze
- bei defektem Zahnriemen
- bei Beschädigung des Motorzuleitungskabels.
- bei sonstigen Beschädigungen.

## Wartung und Pflege



#### **Gefahr!**

*Vor allen Arbeiten am Gerät den Netzstecker ziehen und Stillstand der Walze abwarten. Reparaturen am Gerät dürfen nur durch Fachbetriebe durchgeführt werden.*

### Wartungsintervalle

#### **Vor jedem Einsatz**

1. Sichtkontrolle des Gerätes durchführen.
2. Das Gerät darf nicht in Betrieb genommen werden, wenn Muttern, Bolzen, Schrauben oder andere Teile fehlen, defekt oder lose sind.
3. Sichtkontrolle der Anschlussleitung durchführen. Eine defekte Anschlussleitung (z. B. mit Rissen, Schnitt-, Quetsch- oder Knickstellen in der Isolation) darf nicht verwendet werden.
4. Heckklappe und/oder Fangbox auf Verschleiß oder Beschädigung prüfen.

#### **Reinigung des Gerätes**

Das Gerät nach jedem Gebrauch reinigen.



#### **Achtung!**

*Nicht mit Wasser abspritzen. Eindringendes Wasser kann den Motor und den Sicherheits-Tastschalter zerstören.*

Die Walze mit einem Spachtel, Bürste etc reinigen.



#### **Gefahr!**

*Verletzungsgefahr an den Messern der Walze. Schutzhandschuhe tragen.*

## Wartungsarbeiten

### Vertikutierwalze ausbauen (Bild E)

1. Schraube (1) des Lagers herauserschrauben.
2. Lagerhälfte (3) hochklappen.
3. Vertikutierwalze aus der unteren Lagerhälfte herausheben und aus der Antriebsseite (2) herausziehen.

Einbau erfolgt in umgekehrter Reihenfolge.

### Messern der Vertikutierwalze erneuern (Bild F)



**Hinweis:**

*Vor Ausbau der Messer auf deren Einbaulage achten.*

1. Sechskantschraube (1) herauserschrauben.
2. Das Kugellager (2) vorsichtig von der Welle (8) abziehen.
3. Druckring (3), Scheibe (4) und kurze Distanzhülse (5) von der Welle abziehen.
4. Messer (6) und lange Distanzhülsen nacheinander abziehen.

Der Zusammenbau erfolgt in umgekehrter Reihenfolge.

Betrifft nur **COMFORT 32 VLE COMBI CARE**

Ausbau der Lüfterwalze und Erneuern der Stahlfederzinken ist analog zur Vertikutierwalze durchzuführen.

## Hilfe bei Störungen



*Vor allen Wartungs- und Reinigungsarbeiten den Netzstecker ziehen und Stillstand der Walze abwarten.*

Störung	Ursache	Behebung
Motor läuft nicht	Keine Spannung Walze blockiert	Anschlussleitung sowie Leitungsschutzschalter überprüfen Walze prüfen
Walze dreht nicht	Zahnriemen defekt.	Kundendienstwerkstatt aufsuchen.
Motorleistung lässt nach	Zu große Arbeitstiefe Verschmutztes Gehäuse Rasen zu hoch zum Vertikutieren	Geringere Arbeitstiefe einstellen Gehäuse reinigen Rasen mähen
Schlechte Vertikutierleistung	Zu große Arbeitstiefe Messer sind abgenutzt	Geringere Arbeitstiefe einstellen Abgenützte Messer austauschen
Unruhiger Lauf, das Gerät vibriert	Messer schadhaf	Kundendienstwerkstatt

Störungen, die mit Hilfe dieser Tabelle nicht behoben werden können, dürfen nur von einem Fachbetrieb (Kundendienstwerkstatt) behoben werden.

## Umweltschutz, Entsorgung



Ausgediente Geräte nicht über den Hausmüll entsorgen!  
Verpackung, Gerät und Zubehör sind aus recyclingfähigen Materialien hergestellt und entsprechend zu entsorgen.

RL 2002/96 EG

## Safety information

Read the operating instructions and act accordingly.

Keep them for later use and later owners. Comply with the safety information and the warnings on the appliance.

### General safety information

Children and juveniles, who have not reached the age of 16, and people under the influence of alcohol, drugs or medication, are not allowed to use the appliance. Local regulations can also stipulate a minimum age for users.

Comply with the accident prevention regulations.

Wear safety glasses and ear muffs while working with the appliance.

Keep hand and feet away from rotating parts.

While working with the appliance wear always sturdy shoes and long pants. Never work without shoes or while wearing sandals.

Use the appliance only in perfect technical condition. Check whether the cutting equipment and bolts are worn or damaged.

Replace worn or damaged cutting equipment and bolts only by pair in order to prevent any unbalance.

Replace damage or worn parts immediately. Use only original spare parts.

Only work in daylight or sufficiently good artificial light.

Don't use the appliance on wet grass. Skid risk!

Check the terrain before working with the appliance and remove stones, sticks, wires, bones and other foreign substances which could be taken by the scarifier and thrown away.

You are not allowed to use the appliance if there are people, in particular children or animals, in the working area.

The user of the appliance is responsible for accidents with other people or their property.

### Safety appliances

#### Motor safety switch

The motor safety switch turns off the motor in the event of a capacity overload. The function of the motor safety switch may not be taken out of operation.

If the motor safety switch has turned off the appliance, proceed as follows:

1. Disconnect the appliance from the power supply.
2. Correct the cause for the capacity overload.
3. After a cooling time of 2 to 3 minutes, connect it again to the power supply and start the appliance up again.

#### Safety switch bar

The appliance is equipped with a safety switch bar that turns off the appliance as soon as it is let go.



#### **Danger!**

*The function of the safety switch bar may not be taken out of operation.*

#### Rear flap

The appliance is equipped with a spring-loaded rear flap that protects against injury by parts being flung out (earth, small stones, etc.), if there is no grass box connected to it.



#### **Danger!**

*The appliance may never be operated without rear flap or grass box.*

#### Optical safety display

The appliance is equipped with an optical safety display, which shows whether the output shaft is correctly mounted and screwed. If the green marking can be seen (5 mm), this means that the output shaft is mounted correctly.

#### Connection line

Only use rubber cable of the H05RN-F DIN/VDE 0282 quality with a cross section of 3 x 1.5 mm<sup>2</sup>.

The type designation must be indicated on the connection line. Use rubber or rubber coated plugs and cable connectors, which comply with DIN/VDE 0620.

Only use connection lines of sufficient lengths.

Connection line, plug and plug connector must be splash-proof.

Repairs of the connection line, the plug and plug connector may only be made through authorized specialists. Don't use faulty connection lines (e. g. with cracks, cutting, crushing or bucking signs in the insulation).

Protect plug connections against moisture.



#### **Danger!**

*Don't damage or cut the connection line.*

In the event of damages, proceed as follows:

1. Disconnect the connection line from the power supply immediately.

**Electrical requirements:**

- 230 V/50 Hz AC
- Minimum section connection line = 1,5 mm<sup>2</sup>
- Minimum fuse protection power supply connection = 10 A
- Residual current circuit breaker  
Maximum release current = 30 mA.



**Danger!**

*Never use the appliance with power plugs without residual current circuit breaker.*

**Symbols**

**On the appliance**



*Read the operating instructions before starting operation!*



*Keep other people out of the danger zone!*



*Pull the plug out before working on the cutting unit!*



*Attention: Danger! Keep the connection line away from the cutting equipment.*



*Attention: Danger! Keep hands and feet away from the cutting equipment. In case of a damaged connection line pull out the plug immediately.*

**In these operating instructions**



**Danger!**

*Damage to people threatens if not complied with.*



**Attention!**

*Damage to property threatens if not complied with.*



**Note:**

*Information on the product and application suggestions.*

**Intended use**

**Proper use**

This appliance is only intended for scarifying/aerating (loosening and aerating of the lawn).

It is only suitable for private use in home and hobby gardens.

**Improper use**

The appliance must not be used in permanent operation and not in industrial environments.

**Operating times for electric scarifiers**

The operating times for scarifiers depend on the respectively applicable regulations of a country. Local provisions can define different operating times.

**Unpacking/Mounting**



**Danger!**

*Only put the appliance into operation after assembly of all parts has been completed.*

1. Remove the appliance from the packaging.
2. Check the content for completeness. In the event of deficiencies inform your dealer.
3. Execute the assembly of the components according to the assembly plan on page 2.

**Operation**

**Commissioning**

**Adjusting the working depth (picture A)**



**Danger!**

*Only with the motor switched off and the roller at a standstill.*

1. Press the handle to lift the front axle and to discharge the front wheels.
2. Push the turning knob down (picture A) and turn to level "2".



**Note:**

*The adjusting depth per increment is about 3 mm.*



**Danger!**

*Operate the appliance only, when no parts (e.g. rear flap) are missing or defective and when the connection line is free of damages.*

### Connection to power supply (picture B)

1. Insert the coupling member of the power cable to the plug of the spring-loaded safety push button.
2. Form a loop from the power cable and slide it into the cable relief. The loop of the power cable must be long enough to be able to slide from one side to the other.

### Switching the motor on (picture C and D)

1. Press the safety push button and keep pressed.
2. Pull the safety handle against the bar. The motor starts.



**Note:**

*The safety handle does not engage. It must be held all the time.*

3. Let go the safety push button.

### Switching the motor off

1. Let go of the safety handle. The safety handle automatically returns to the zero position. The motor is now turned off.



**Danger!**

*After the motor has been switched off, the roller continues to rotate for a few seconds – therefore, do not put your hands under the appliance straight away.*

### Operating information



**Note:**

*Before using the appliance, check it for external damages. The green marking of the optical safety display must be visible (5 mm).*

- To start the appliance, the roller must be completely unobstructed.
- Don't bring your hands and feet close to rotating parts.
- Operate the appliance only, when the safety distance defined by the guiding bar is complied with.
- Keep the power cable safely.
- Drive the appliance only at walking speed.
- Make sure you have a good standing while using the appliance.
- Do not scarify along steep slopes.
- Always scarify at right angle to slopes, never directly upwards or downwards.
- Caution while changing direction during work on slopes.

- Caution while making turns with the appliance or approaching it to persons.
- Never tilt or transport appliance with running motor.
- Never leave the appliance unattended.
- When leaving, disconnect the appliance from the power supply.

### Checking by an expert is necessary

- after hitting an obstacle
- if the motor comes to an immediate standstill
- if the blades of the scarifier roller are bent
- if the toothed belt is defective
- if the wire leading to the motor is damaged
- if there are other damages.

## Maintenance and care



**Danger!**

*Pull the plug out before any maintenance and wait for a standstill of the roller. Repairs of the appliance may only be executed by an authorized dealer.*

### Maintenance rates

#### Before each operation

1. Make a visual control of the appliance.
2. The appliance must not be used, when nuts, bolts, screws or other parts are missing, defective or loose.
3. Make a visual control of the connection line. Don't use faulty connection lines (e. g. with cracks, cutting, crushing or bucking signs in the insulation).
4. Check rear flap and/or grass box for wear and damages.

#### Cleaning the appliance

Clean the appliance after each use.



**Attention!**

*Never splash with water. Penetrating water can destroy the motor and the safety plug.*

Clean the roller with a spatula, brush etc.



**Danger!**

*Risk of injury on the blades of the roller. Wear protective gloves.*

## Maintenance works

### Removing the scarifier roller (picture E)

1. Unscrew the screw (1) from the bearing.
2. Flap up the bearing half (3).
3. Lift the scarifier roller from the lower bearing half and pull it out from the drive side (2).

To re-assemble proceed in reverse order.

### Replacing the scarifier roller blades (picture F)



**Note:**

*Before disassembling the blade look at its mounting position*

1. Unscrew the hexagon bolt (1).
2. Carefully remove the ball bearing (2) from the shaft (8).
3. Remove pressure ring (3), disk (4) and short distance sleeve (5) from the shaft.
4. Successively remove blade (6) and long distance sleeves.

To re-assemble proceed in reverse order.

Concerns **COMFORT 32 VLE COMBI CARE** only.

The disassembly of the aerator roller and replacement of the steel spring beaks must be made analogously to the scarifier roller.

## Help in faults



*Pull the plug out and wait until the blade roller has come to a standstill before any maintenance and cleaning work.*

Fault	Cause	Remedy
Motor does not run	No voltage	Check connection line and connection protection switch
	Roller blocked	Check roller
Roller does not rotate	Toothed belt defective.	Workshop.
Motor output drops	Working depth too high	Select lower working depth
	Dirty housing	Clean housing
	Lawn too long for scarifying	Lawn too long for scarifying
Poor scarifying performance	Working depth too high	Select lower working depth
	Worn blades	Replace worn blade
Noisy running, application vibrates	Blade damaged	Workshop

Fault, which cannot be rectified with the help of this table, may only be attended to by an authorized company (workshop).

## Environmental protections, disposal



Do not dispose of worn-out units through the household garbage!

The appliance, its packaging and accessories are all produced from recyclable materials and must be disposed of accordingly.



## Consignes de sécurité

Lire la notice d'utilisation avant d'agir.

Conserver la notice pour une utilisation postérieure et des propriétaires postérieurs.

Tenir compte des consignes de sécurité et des avertissements figurant sur la machine.

### Consignes de sécurité générales

Les enfants et adolescents au-dessous de 16 ans ainsi que des personnes sous l'influence d'alcool, de drogues ou de médicaments ne doivent pas utiliser la machine. L'âge minimum requis pour utiliser la machine peut éventuellement être réglementé par des dispositions locales.

Respecter les prescriptions en matière d'accidents du travail.

Porter des lunettes de protection et des casques anti-bruit pendant le travail.

Éloigner les mains et les pieds des éléments rotatifs de la machine.

Lors du travail il est nécessaire de porter toujours des chaussures solides et des pantalons longs. Le travail à pieds nus ou en chaussures légères (sandales) n'est pas admissible.

N'utiliser l'appareil que dans l'état technique intact. Contrôler si les outils de travail et les axes sont usés ou détériorés.

En vue d'éviter un déséquilibre, les outils de travail et axes usés ou détériorés ne sont à remplacer que par jeu.

Les pièces endommagées ou usées doivent être remplacées immédiatement. Utiliser uniquement des pièces de rechange d'origine.

Travailler uniquement à la lumière du jour ou avec un bon éclairage artificiel.

Éviter l'utilisation de l'appareil lorsque le gazon est humide. Risque de glissement !

Avant de commencer le travail avec l'appareil, vérifier le terrain. Éliminer des cailloux, branches, fils, os et autres corps étrangers qui peuvent être saisis et catapultés par l'appareil.

Ne pas utiliser la machine lorsque des personnes, en particulier des enfants ou des animaux, se trouvent à proximité.

L'utilisateur de la machine est responsable de tout accident pouvant survenir à des tiers ou à leur propriété.

### Dispositifs de sécurité

#### Disjoncteur-protecteur

Lors d'une surcharge du scarificateur/ventilateur le disjoncteur-protecteur arrête le moteur.

Ne pas mettre hors service la fonction du disjoncteur-protecteur.

Quand l'appareil a été arrêté par le disjoncteur-protecteur, poursuivez de la manière suivante:

1. Couper l'appareil du réseau.
2. Dépanner la cause de la surcharge.
3. Laisser refroidir l'appareil pendant 2 ou 3 minutes, reconnecter l'appareil au réseau et mettre l'appareil en service.

#### Levier de commande de sécurité

La machine est équipée d'un levier de commande de sécurité, en le relâchant l'appareil s'arrête.



#### **Danger!**

*Ne pas mettre hors service la fonction du levier de commande de sécurité.*

#### Volet arrière

La machine est équipée d'un volet arrière commandé par ressort protégeant les individus contre des éléments projetés (terre, petites pierres etc.), si le montage d'un bac de ramassage n'a pas été effectué sur la machine.



#### **Danger!**

*Ne jamais mettre l'appareil en service sans volet arrière ou bac de ramassage.*

#### Indication de sécurité optique

L'appareil est équipé d'une indication de sécurité optique indiquant si l'arbre de travail est fixé et vissé correctement. Une visible marque verte (5 mm) indique que l'arbre est fixé correctement.

#### Câble de raccordement

Utiliser uniquement des câbles souples sous caoutchouc de qualité H05RN-F selon la norme DIN/VDE 0282 avec une section de 3 x 1,5 mm<sup>2</sup>.

La désignation du type doit être mentionnée sur le câble de raccordement. Le connecteur et la fiche d'accouplement doivent être en caoutchouc ou revêtus de caoutchouc et doivent correspondre à la norme DIN/VDE 0620.

Utiliser uniquement un câble de raccordement d'une longueur suffisante. Le câble de raccordement, le connecteur et la fiche d'accouplement doivent être protégés contre les projections d'eau.

Les travaux de réparation sur le câble de raccordement, le connecteur et la fiche d'accouplement ne doivent être effectués que par des points des services autorisés.

Ne pas utiliser un câble de raccordement défectueux (p. ex. avec des fissures, coupures, écaissements ou courbures dans l'isolation).

Protéger les fiches de raccordement contre l'humidité.

**Danger!**

Ne pas endommager ou couper le câble de raccordement.

En cas de dommage, réagir de la manière suivante:

1. Couper le câble de raccordement immédiatement du courant.

**Conditions électriques:**

- 230 V/50 Hz courant alternatif
- Section minimum câble de raccordement = 1,5 mm<sup>2</sup>
- Protection minimum du secteur = 10 A
- Interrupteur de protection contre les courants de court-circuit (FI) Courant de déclenchement maximum = 30 mA.

**Danger!**

Il est interdit de brancher le scarificateur sur une fiche de secteur dépourvue d'interrupteur de protection contre les courants de court-circuit.

**Signification des symboles****Figurant sur la machine**

Lire la notice d'utilisation avant de mettre le scarificateur en marche!



Éloigner toute personne hors du périmètre de sécurité!



Débrancher le câble avant d'effectuer tous travaux sur les lames!



Attention danger! Éloigner le câble d'alimentation des lames.



Attention danger ! Éloigner les mains et les pieds des lames. En cas de détérioration du câble d'alimentation, retirer immédiatement la fiche.

**Dans cette notice d'utilisation****Danger!**

Le non-respect de ces instructions peut entraîner des risques pour les personnes.

**Attention!**

Le non-respect de ces instructions peut entraîner des dommages matériels.

**Avis:**

Informations sur le produit et tuyaux pour l'emploi.

**Utilisation prévue****Utilisation conforme à la détermination**

Cette machine est destinée uniquement à scarifier/ventiler (ameublir et ventiler un gazon).

La machine est destinée uniquement à être utilisée dans un jardin privé.

**Utilisation non admis**

L'appareil ne doit pas être utilisé en fonctionnement continu et pour une application industrielle.

**Plages horaires indiquées pour l'utilisation des scarificateurs**

Les plages horaires indiquées pour l'utilisation des scarificateurs dépendent des dispositions légales du pays correspondant. Des réglementations locales peuvent déterminer des plages horaires différentes.

**Désemballage/Montage****Danger!**

Ne jamais mettre le scarificateur en route sans avoir achevé complètement le montage.

1. Enlever l'appareil de l'emballage.
2. Contrôler le contenu du paquet quant à son intégralité. Concernant des défauts, informer le marchand.
3. Effectuer le montage selon la fiche de montage page 2.

**Fonctionnement****Mise en service****Réglage de la profondeur de travail (fig. A)****Danger!**

Régler la profondeur de travail uniquement lorsque le moteur est coupé et que l'arbre porte-lames est immobilisé.

1. Appuyer sur le guidon pour soulever l'essieu avant et décharger les roues avant.
2. Pousser l'interrupteur rotatif (fig. A) vers le bas et le mettre sur la position "2".

**Avis:**

La profondeur ajustable est d'environ 3 mm pour chaque position.



### **Danger!**

*N'utiliser l'appareil que si aucun élément ne manque (p. ex. le volet arrière) ou n'est défectueux et s'il n'y a pas d'endommagements sur le câble de raccordement.*

### **Établir une connexion de réseaux (fig. B)**

1. Enficher le connecteur d'accouplement du câble à la prise de l'interrupteur de sécurité.
2. Former une boucle avec le câble de réseaux et le suspendre dans le support de câble. La boucle du câble doit être suffisamment longue pour que le support de câble puisse glisser d'un côté à l'autre.

### **Allumer le moteur (fig. C et D)**

1. Appuyer sur l'interrupteur de sécurité et le maintenir enfoncé.
2. Tirer le levier de commande de sécurité vers le guidon. Le moteur s'allume.



### **Avis:**

*Le levier de commande de sécurité n'enclenche pas. Il faut le tenir tout le temps.*

3. Relâcher l'interrupteur de sécurité.

### **Couper le moteur**

1. Relâcher le levier de commande de sécurité. Le levier revient automatiquement en position zéro. Le moteur est coupé.



### **Danger!**

*L'arbre continue à tourner quelques secondes encore après avoir éteint le moteur. Ne pas accéder au dessous de l'appareil.*

### **Avis quant au fonctionnement**



### **Avis:**

*Avant toute mise en service effectuer un examen visuel sur l'appareil. La marque verte de l'indication de sécurité optique doit être visible (5 mm).*

- L'arbre doit être parfaitement dégagé avant de démarrer le scarificateur.
- Ne jamais placer les mains ou les pieds à proximité des éléments en rotation.
- Utiliser l'appareil uniquement si la distance de sécurité établie par le guidon est respectée.
- Toujours faire passer le câble dans des conditions de sécurité absolue.
- Utiliser le scarificateur en marchant au pas exclusivement.
- L'utilisateur de la machine doit se trouver en position sûre lors du travail en pentes.

- Ne pas scarifier sur des pentes abruptes.
- Toujours scarifier perpendiculairement à la pente, ne jamais en montant ou descendant directement la pente.
- Ne changer la direction de marche sur la pente qu'avec précaution.
- Attention en retournant avec l'appareil et en l'approchant de la personne.
- Ne jamais basculer ou transporter le scarificateur lorsque le moteur tourne.
- Ne pas laisser l'appareil sans surveillance.
- Retirer la fiche de secteur avant de s'éloigner de l'appareil.

### **Il est nécessaire de faire appel à un spécialiste pour vérifier l'appareil**

- lorsque le scarificateur a heurté un obstacle
- en cas d'arrêt spontané du moteur
- si les lames de l'arbre porte-lames sont voilées
- si la courroie dentée est défectueuse
- si le câble d'alimentation du moteur est endommagé
- lors d'autres endommagements.

## **Maintenance et entretien**



### **Danger!**

*Débrancher la fiche de contact avant d'effectuer tous travaux et attendre l'arrêt de l'arbre porte-lames. Les travaux de réparation sur l'appareil ne doivent être effectués que par un point de service.*

### **Intervalles de maintenance**

#### **Avant chaque utilisation**

1. Effectuer un examen visuel sur l'appareil.
2. Il ne faut pas mettre l'appareil en service si des écrous, axes, vis ou autres éléments manquent, sont défectueux ou ne sont pas bien fixés.
3. Effectuer un examen visuel sur le câble de raccordement. Ne pas utiliser un câble de raccordement défectueux (p. ex. avec des fissures, coupures, écrasements ou courbures dans l'isolation).
4. Contrôler le volet arrière et/ou le bac de ramassage quant à l'usure ou à des détériorations.

## Travaux de nettoyage

Nettoyer le scarificateur chaque fois après l'avoir utilisé.



### Attention!

Ne jamais nettoyer au jet d'eau. L'injection d'eau peut entraîner la destruction du moteur et de l'interrupteur de sécurité.

Nettoyer l'arbre porte-lames à l'aide d'une spatule, d'une balayeuse etc.



### Danger!

Risque de blessure avec l'arbre porte-lames. Porter des gants de protection.

## Travaux de maintenance

### Démonter l'arbre porte-lames (fig. E)

1. Dévisser la vis (1) du palier.
2. Relever la partie supérieure du palier (3).
3. Faire sortir l'arbre porte-lames de la partie inférieure du palier et le sortir côté entraînément (2).

Le montage s'effectue dans le sens inverse.

### Renouveler les lames de l'arbre (fig. F)



#### Avis:

Avant d'effectuer le démontage des lames, tenir compte de la position de leur montage.

1. Dévisser la vis hexagonale (1).
2. Enlever avec précaution le roulement à billes (2) de l'arbre (8).
3. Enlever la bague de serrage (3), la rondelle (4) et la douille d'écartement courte (5) de l'arbre.
4. Enlever les lames (6) et la douille d'écartement longue successivement.

Le montage s'effectue dans le sens inverse.

Uniquement pour le modèle **COMFORT 32 VLE COMBI CARE**.

Effectuer le démontage de l'arbre du ventilateur et le renouvellement des dents élastiques d'acier analogiquement à l'arbre porte-lames.

## Aide au dépannage



Retirer la fiche de secteur et attendre l'immobilisation de l'axe des lames avant d'effectuer toutes opérations de maintenance ou de nettoyage.

Anomalie	Cause	Dépannage
Le moteur ne tourne pas	Pas de tension	Vérifier le câble de raccordement ainsi que le disjoncteur automatique
	L'arbre bloqué	Contrôler l'arbre
L'arbre ne tourne pas	Courroie dentée défectueuse	Consulter atelier de service après-vente
La puissance du moteur diminue	Profondeur de travail trop grande	Diminuer la profondeur de travail
	Carter encrassé	Nettoyer le carter
	Hauteur de gazon trop élevée pour scarifier	Tondre
Mauvais résultats de scarification	Profondeur de travail trop grande	Diminuer la profondeur de travail
	Lames sont usées	Remplacer les lames usées
Marché irrégulière, l'appareil vibre	Lames sont endommagées	Consulter atelier après-vente

Les anomalies qui ne peuvent pas être corrigées à l'aide de ce tableau doivent être réparées par un point de service (atelier de service après-vente).

## Protection de l'environnement, élimination



Les appareils usagés ne doivent pas être mis au rebut avec les déchets ménagers! Les emballages, l'appareil et ses accessoires sont fabriqués en matériaux recyclables et sont à éliminer selon l'usage dans votre pays.

## Avvertenze di sicurezza

Leggere le istruzioni per l'uso e agire di conseguenza.

Conservarle per un uso e un proprietario successivi.

Osservare le avvertenze di sicurezza e le indicazioni di avvertimento sull'apparecchio.

### Avvertenze generali di sicurezza

L'uso non è consentito a bambini, ragazzi al di sotto dei 16 anni e a persone sotto l'influsso di alcool, droghe o farmaci. L'età minima dell'utilizzatore può essere definita da norme locali.

Si devono rispettare le norme antinfortunistiche.

Durante il lavoro portare occhiali e cuffie protettive.

Tenere lontano mani e piedi dalle parti rotanti.

Durante il lavoro indossare sempre scarpe chiuse e pesanti e pantaloni lunghi. Non lavorare mai a piedi nudi o con sandali leggeri.

Usare l'apparecchio solo se è in perfette condizioni tecniche. Controllare che gli utensili da lavoro e i bulloni non siano consumati o danneggiati.

Per evitare uno sbilanciamento, gli utensili da lavoro e i bulloni consumati o danneggiati vanno sostituiti solo in set.

Pezzi danneggiati o consumati devono essere subito sostituiti. Utilizzate solo pezzi di ricambio originali.

Lavorare solo alla luce del giorno o con un'illuminazione adeguata.

Evitare l'uso dell'apparecchio sull'erba bagnata. Pericolo di scivolamento!

Prima di iniziare a lavorare con l'apparecchio, controllare il terreno. Togliere pietre, legni, fili, ossa e altri corpi estranei che potrebbero impigliarsi ed essere scaraventati via.

Se nella zona di lavoro si trovano persone, in particolare bambini, o animali non si deve usare l'apparecchio.

L'utilizzatore dell'apparecchio è responsabile di incidenti ad altre persone o alla loro proprietà.

### Dispositivi di sicurezza

#### Salvamotore

In caso di sovraccarico dello scarificatore/arieggiatore il salvamotore spegne il motore. La funzione del salvamotore non deve essere disattivata.

Se il salvamotore ha arrestato l'apparecchio, agire nel modo seguente:

1. Staccare l'apparecchio dalla rete di corrente.
2. Eliminare la causa del sovraccarico.
3. Dopo un intervallo di raffreddamento di 2 fino a 3 minuti riattivare il collegamento alla rete di corrente e rimettere in funzione l'apparecchio.

#### Impugnatura di sicurezza

L'apparecchio è fornito di un'impugnatura di sicurezza che arresta l'apparecchio in caso venga mollata.



#### **Pericolo!**

*La funzione dell'impugnatura di sicurezza non deve essere disattivata.*

#### Portello posteriore

L'apparecchio è fornito di un portello ribaltabile a molla che protegge dalle parti che possono venir scagliate fuori (terriccio, sassolini ecc.), se il cesto di raccolta non è montato.



#### **Pericolo!**

*Non usare mai l'apparecchio senza il portello ribaltabile o il cesto di raccolta.*

#### Indicatore ottico di sicurezza

L'apparecchio è fornito di un indicatore ottico di sicurezza che indica se l'albero motore è fissato ed è ben avvitato. Se la tacca verde è visibile (5 mm), l'albero motore è fissato nel modo giusto.

#### Cavo di alimentazione

Usare solo cavi rivestiti in gomma della qualità H05RN-F secondo la norma DIN/VDE 0282 con sezione di conduttore di 3 x 1,5 mm<sup>2</sup>.

La denominazione del tipo deve essere riportata sul cavo di alimentazione. Spina e presa di accoppiamento devono essere di gomma o rivestite di gomma e corrispondere alla norma DIN/VDE 0620.

Usare solo un cavo di alimentazione sufficientemente lungo.

Il cavo di alimentazione, la spina e la presa di accoppiamento devono essere protette dagli spruzzi d'acqua.

Le riparazioni al cavo di alimentazione, alla spina e alla presa di accoppiamento devono essere eseguite solo da ditte specializzate autorizzate. Un cavo di alimentazione difettoso (p.es. con screpolature, tagli, deformazioni o pieghe nell'isolamento) non deve essere utilizzato.

Proteggere i collegamenti ad innesto dall'umidità.



#### **Pericolo!**

*Non danneggiare o tagliare il cavo di alimentazione.*

In caso di danno agire nel modo seguente:

1. Staccare subito il cavo di alimentazione dalla rete di corrente.

#### Condizioni elettriche:

- corrente alternata da 230 V/ 50 Hz
- sezione minima cavo di alimentazione = 1,5 mm<sup>2</sup>
- protezione minima allacciamento alla rete = 10 A
- interruttore di sicurezza per correnti di guasto (FI) max. corrente apertura = 30 mA.



#### Pericolo!

*Non far funzionare l'apparecchio a prese di corrente senza interruttore di sicurezza per correnti di guasto.*

## Simboli

### Sull'apparecchio



*Leggere le istruzioni per l'uso prima della messa in esercizio!*



*Tenete lontane le altre persone dalla zona di pericolo!*



*Staccare la spina dalla presa di corrente quando si eseguono lavori agli utensili di taglio!*



*Attenzione pericolo! Tenere lontano mani e piedi dagli utensili di taglio.*



*Attenzione pericolo! Tenere lontano mani e piedi dagli utensili di taglio. In caso di danni al cavo di alimentazione, staccare subito la spina dalla presa di corrente.*

### In queste istruzioni per l'uso



#### Pericolo!

*In caso di mancata osservanza rischio di lesioni alle persone.*



#### Attenzione!

*In caso di mancata osservanza rischio di danni alle cose.*



#### Nota

*Informazioni sul prodotto e consigli d'impiego.*

## Uso

### Uso corretto

L'apparecchio serve solo per scarificare/ arieggiare (incidere lo strato superficiale e arieggiare il manto erboso).

L'apparecchio è concepito solo per l'uso in giardini privati.

### Uso non corretto

L'apparecchio non deve essere in esercizio continuo e utilizzato per l'uso professionale.

### Tempi di esercizio per scaricatori elettrici

I tempi di esercizio per gli scaricatori elettrici si basano sulle disposizioni di legge del rispettivo paese. I regolamenti locali possono determinare differenti tempi di esercizio.

## Togliere dall'imballo/montare



#### Pericolo!

*Utilizzare l'apparecchio solo dopo il montaggio completo di tutti i pezzi.*

1. Togliere l'apparecchio dall'imballo.
2. Controllare che il contenuto dell'imballo sia completo. In caso di anomalie informare il rivenditore.
3. Eseguire il montaggio dei pezzi secondo il lo schema di montaggio a pagina 2.

## Esercizio

### Messa in esercizio

#### Impostare la profondità di lavoro (figura A)



#### Pericolo!

*Impostare la profondità di lavoro solo a motore spento e a rullo fermo.*

1. Ribaltare l'apparecchio all'indietro prendendolo per l'impugnatura per sollevare leggermente le ruote anteriori.
2. Spingere il selettore (figura A) verso il basso e ruotarlo in posizione "2".



#### Nota

*La profondità regolabile per ogni livello è di ca. 3 mm.*



#### Pericolo!

*L'apparecchio deve essere usato solo se nessun pezzo (per es. portello post.) manca o è difettoso e se il cavo di collegamento non presenta danni.*

### Realizzare il collegamento alla rete (figura B)

1. Inserire il pezzo di accoppiamento del cavo di alimentazione nel connettore del pulsante di sicurezza.
2. Formare un'ansa con il cavo di alimentazione ed agganciarlo nel dispositivo di eliminazione della trazione. Lasciare l'ansa così lunga che possa scivolare da un lato verso l'altro.

### Accendere il motore (figura C e D)

1. Premere il pulsante di sicurezza e tenerlo premuto.
2. Tirare la leva di sicurezza verso l'impugnatura. Il motore si avvia.



#### Nota

La leva di sicurezza non scatta in posizione. Deve venire premuto tutto il tempo.

3. Mollare il tasto del pulsante di sicurezza.

### Spegnere il motore

1. Mollare la leva di sicurezza. Essa va automaticamente in posizione di partenza. Il motore è spento.



#### Pericolo!

Dopo lo spegnimento il rullo continua a muoversi per qualche secondo. Non mettere le mani sotto l'apparecchio.

### Avvertenze per l'esercizio



#### Nota

Ogni volta prima di usare l'apparecchio eseguire un controllo visivo dell'apparecchio. La tacca verde della segnalazione ottica di sicurezza deve essere visibile (5 mm).

- Per accendere l'apparecchio il rullo deve girare liberamente.
- Non mettere mani e piedi vicino a parti rotanti.
- Usare l'apparecchio soltanto rispettando la distanza di sicurezza offerta dal manico.
- Stare sempre attenti al cavo di alimentazione.
- Muovete l'apparecchio solo a passo d'uomo.
- Sui pendii assicurarsi di essere in posizione sicura.
- Non scarificare su pendii ripidi.
- Scarificare sempre in senso trasversale rispetto al pendio, non verso l'alto e verso il basso.
- Fare attenzione nel cambiare la direzione di marcia su un pendio.
- Fare attenzione nel girare l'apparecchio e nell'avvicinarlo alla persona.

- Non inclinare o trasportare mai l'apparecchio con motore acceso.
- Non lasciare l'apparecchio incustodito.
- Se vi allontanate dall'apparecchio staccate la spina dalla presa di corrente.

### È necessario il controllo da parte di un tecnico specializzato

- dopo aver toccato un ostacolo,
- in caso di arresto improvviso del motore,
- in caso di lame deformate del rullo dello scarificatore
- in caso di cinghia dentata difettosa,
- in caso di danni al cavo di alimentazione del motore,
- in caso di altri danni.

## Manutenzione e cura



#### Pericolo!

Prima di ogni lavoro all'apparecchio staccare la spina dalla presa di corrente e attendere che si fermi il rullo. Le riparazioni all'apparecchio devono venire eseguite solo da ditte specializzate.

### Intervalli di manutenzione

#### Prima di ogni impiego

1. Eseguire un controllo visivo dell'apparecchio.
2. L'apparecchio non deve venire messo in esercizio se mancano dadi, bulloni, viti o altre parti, se sono difettose o non fissate bene.
3. Eseguire un controllo visivo del cavo di collegamento. Un cavo difettoso (p.es. con screpolature, tagli, deformazioni o pieghe nell'isolamento) non deve essere utilizzato.
4. Controllare che il portello posteriore e/o il cesto di raccolta non presentino usura o danni.

#### Pulizia dell'apparecchio

Pulire sempre l'apparecchio dopo l'uso.



#### Attenzione!

Non lavare con un getto d'acqua. La penetrazione di acqua può causare danni irreparabili al motore ed al pulsante di sicurezza.

Pulire il rullo con una spatola, spazzola, ecc.



#### Pericolo!

Pericolo di lesioni sulle lame del rullo. Portare guanti protettivi.

## Lavori di manutenzione

### Smontaggio del rullo dello scarificatore (figura E)

1. Svitare la vite (1) del cuscinetto.
2. Ribaltare la metà del cuscinetto (3).
3. Sollevare il rullo dello scarificatore dalla metà inferiore del cuscinetto e sfilarlo dal lato azionamento (2).

Il montaggio avviene nell'ordine inverso.

### Sostituzione delle lame del rullo dello scarificatore (figura F)



#### Nota

Prima dello smontaggio delle lame fare attenzione alla loro posizione di installazione.

1. Svitare la vite a testa esagonale (1).
2. Staccare con cautela il cuscinetto a sfere (2) dall'albero (8).
3. Staccare l'anello di pressione (3), la rosetta (4) ed il distanziale corto dall'albero.
4. Staccare uno dopo l'altro le lame (6) ed i distanziali lunghi.

L'assemblaggio avviene nell'ordine inverso.

Si riferisce solo a

#### COMFORT 32 VLE COMBI CARE.

Lo smontaggio del rullo dell'arieggiatore e la sostituzione delle punte a molla in acciaio devono essere eseguite in modo analogo al rullo dello scarificatore.

## Aiuto in caso di anomalia



Prima di ogni lavoro di manutenzione o di pulizia sull'apparecchio staccare la spina dalla presa di corrente e attendere che si fermi il rullo.

Anomalia	Causa	Soluzione
Il motore non funziona	Manca tensione	Controllare il cavo di collegamento e l'interruttore di sicurezza cavo
	Rullo bloccato	Controllare il rullo
Il rullo non gira	Cinghia dentata difettosa.	Consultare un'officina del servizio assistenza.
La potenza del motore diminuisce	Profondità di lavoro troppo elevata	Impostare una profondità di lavoro minore
	Scocca sporca	Pulire la scocca
	Prato troppo alto per la scarificazione	Tagliare il prato
Basso rendimento di scarificazione	Profondità di lavoro troppo elevata	Impostare una profondità di lavoro minore
	Le lame sono usurate	Sostituire le lame usurate
Movimento irregolare, l'apparecchio vibra	Lame danneggiate	Consultare un'officina del servizio assistenza

Delle anomalie che non possono venire risolte mediante questa tabella devono venire risolte da una ditta specializzata (officina del servizio assistenza).

## Protezione ambientale, smaltimento



Non smaltire gli apparecchi usati con i rifiuti domestici!

L'imballo, la macchina e gli accessori sono prodotti con un materiale che può essere riciclato e di conseguenza vanno smaltiti in modo appropriato.

## Veiligheidsinstructies

Handleiding lezen en dienovereenkomstig handelen.

Deze bewaren voor algemeen gebruik en voor de volgende bezitter.

Veiligheids- en waarschuwingsinstructies op het apparaat in acht nemen.

### Algemene veiligheidsinstructies

Kinderen of jongeren onder de 16 jaar alsmede personen, die onder invloed zijn van alcohol, drugs of medicijnen mogen het apparaat niet gebruiken. Plaatselijke voorschriften kunnen de minimum leeftijd van de gebruiker vaststellen.

Alle maatregelen voor ongevalpreventie dienen te worden genomen.

Tijdens het werken veiligheidsbril en oorbeschermers dragen.

Houd handen en voeten uit de buurt van bewegende onderdelen.

Tijdens het werk altijd stevige schoenen en een lange broek dragen. Nooit blootsvoets of in open schoenen (sandalen, badslippers) werken.

Het apparaat mag alleen gebruikt worden in een technisch optimale toestand. Controleren, of werktuigen en bouten versleten of beschadigd zijn.

Om onbalans te voorkomen mogen versleten of beschadigde werktuigen en bouten alleen maar als set worden vervangen.

Beschadigde of versleten onderdelen moeten onmiddellijk worden vervangen. Alleen maar originele reserveonderdelen gebruiken.

Alleen maar bij daglicht of andere bijpassende goede kunstmatige verlichting werken.

Het apparaat beter niet op een nat gazon gebruiken. Slipgevaar!

Voor het werken met het apparaat het terrein controleren. Stenen, stokken, draden, botten en andere vreemde voorwerpen, die opgepakt en meegesleurd kunnen worden, verwijderen.

Als er mensen, maar vooral kinderen of dieren in het werkgebied zijn, mag er niet met het apparaat worden gewerkt.

De gebruiker van het apparaat is verantwoordelijk voor ongevallen met andere personen of hun eigendom.

### Veiligheidsvoorzieningen

#### Motorbeveiligingsschakelaar

Bij overbelasting van het verticuteerapparaat schakelt de motorbeveiligingsschakelaar de motor uit.

De functie van de motorbeveiligingsschakelaar mag niet buiten werking worden gezet.

Als de motorbeveiligingsschakelaar het apparaat heeft uitgeschakeld, dient u het volgende te doen:

1. Stekker uit het stopcontact halen.
2. Oorzaak van de overbelasting verhelpen.
3. Na een afkoelperiode van 2 tot 3 minuten stroomaansluiting herstellen en het apparaat opnieuw opstarten.

#### Veiligheidsschakelbeugel

Het apparaat is voorzien van een veiligheidsschakelbeugel, die meteen het apparaat stilzet als deze wordt losgelaten.



#### **Gevaar!**

*De functie van de veiligheidsschakelbeugel mag niet buiten werking worden gezet.*

#### Achterklep

Indien het apparaat niet is voorzien van een opvangbak, is het uitgerust met een door een veer belaste achterklep, die bescherming biedt tegen uitslingerende voorwerpen (aarde, kleine steentjes etc.).



#### **Gevaar!**

*Apparaat nooit gebruiken zonder achterklep of opvangbak.*

#### Optische veiligheidsaanwijzing

Het apparaat is voorzien van een optische veiligheidsaanwijzing, die aangeeft of de werkgolf vastgezet en correct dichtgeschroefd is. Een zichtbaar groene markering (5 mm) betekent dat de werkgolf correct is vastgezet.

#### Netaansluiting

Uitsluitend rubberen slangleidingen ( H05RN-F volgens DIN/VDE 0282) met een minimale doorsnede van 3 x 1,5 mm<sup>2</sup> gebruiken.

De typeaanduiding dient op de voedingskabel aangegeven te zijn. Stekkers en koppelingen moeten van rubber of met rubber bedekt zijn en overeenkomen met DIN/VDE 0620.

Uitsluitend voedingskabels met voldoende lengte gebruiken.

Voedingskabel, steekers en koppelingen moeten spatwaterdicht zijn.

Reparaties aan de voedingskabel, de stekker of de koppelingen dienen uitsluitend door geautoriseerde vakbedrijven te worden uitgevoerd. Een defecte voedingskabel (bv. scheuren, kerven, deuken of knikken in de isolatielaag) mag niet worden gebruikt.

De insteekvoorziening beschermen tegen vochtigheid.



**Gevaar!**

*Voedingskabel niet beschadigen of doorsnijden.*

In geval van schade het volgende doen:

1. Voedingskabel onmiddellijk van het stroomnet afhaken.

**Vereiste elektrische voorzieningen:**

- 230 V/50 Hz Wisselstroom
- Minimale doorsnede voedingskabel = 1,5 mm<sup>2</sup>
- Minimale beveiliging netaansluiting = 10 A
- Aardlekschakelaar (FI)  
Maximale afschakelstroom = 30 mA.



**Gevaar!**

*Apparaat nooit gebruiken op netaansluitdozen zonder aardlekschakelaar.*

**Symbolen**

**Op het apparaat**



*Voor ingebruikneming deze handleiding lezen!*



*Houd derden weg uit de gevarezone!*



*Vóór werkzaamheden aan het verticuteermes de stekker eruit trekken!*



*Attentie gevaar! Aansluitkabel uit de buurt van de verticuteermessen houden.*



*Attentie gevaar! Houdt handen en voeten uit de buurt van de verticuteermessen. Bij beschadiging van het voedingskabel meteen stekker eruit trekken.*

**In deze handleiding**



**Gevaar!**

*Bij niet-naleving dreigt er gevaar voor personen.*



**Attentie!**

*Bij niet-naleving dreigt er materiële schade.*



**Informatie:**

*Productinformatie en gebruikstips.*

## Doelmatig gebruik

### Gebruik volgens de voorschriften

Het apparaat is alleen maar bestemd voor het verticuteren (losmaken en ventileren van een gazon).

Het apparaat is alleen maar geschikt voor particulier gebruik in de tuin rond het huis.

### Niet toegestaan gebruik

Het apparaat mag niet permanent worden gebruikt of worden ingezet voor bedrijfsmatige doeleinden.

### Bedrijfstijden voor elektrische verticuteermachines

De bedrijfstijden voor elektrische verticuteermachines zijn afhankelijk van de wettelijke voorschriften van het respectievelijke land. Lokale bepalingen omtrent de bedrijfstijden verschillen nogal.

## Uitpakken/monteren



**Gevaar!**

*Apparaat pas in gebruik nemen als de montage volledig uitgevoerd is.*

1. Apparaat uit verpakking halen.
2. Controleren of inhoud van verpakking compleet is. Bij gebreken de dealer informeren.
3. Montage van de onderdelen conform montageblad op pagina 2.

## Bedrijf

### Ingebruikneming

#### Afstellen van werkdiepte (afbeelding A)



**Gevaar!**

*Afstellen van werkdiepte alleen maar bij uitgeschakelde motor en met stilstaande meswals.*

1. Het apparaat aan de handgreep naar achteren kantelen, om de voorwielen te ontlasten.
2. De keuzeschijf (afbeelding A) naar beneden drukken en op stand "2" draaien.



**Informatie:**

*Versteldiepte per stand is ca. 3 mm.*



**Gevaar!**

*Apparaat mag alleen maar worden gebruikt als er geen onderdelen (bv. achterklep) ontbreken of beschadigd zijn en de voedingskabel onbeschadigd is.*

### Aansluiten aan stroomnet (afbeelding B)

1. Koppeling van de voedingskabel in de schakelaar-stekkercombinatie steken.
2. Met de voedingskabel een lus vormen en ophangen aan de trekontlasting. De lus moet zó lang zijn, dat de trekontlasting voor de kabel van de ene naar de andere kant kan gaan.

### Motor inschakelen (afbeelding C en D)

1. Inschakelknop van de schakelaar-stekkercombinatie indrukken en ingedrukt houden.
2. Veiligheidsbeugel tegen de duwboom trekken. De motor wordt gestart.



#### Informatie:

*De veiligheidsbeugel klikt niet in. Deze dient tijdens het verticuteren worden vastgehouden.*

3. Inschakelknop van de schakelaar-stekkercombinatie loslaten.

### Motor uitschakelen

1. Veiligheidsbeugel loslaten. Deze gaat automatisch naar de nulstand. De motor is uitgeschakeld.



#### Gevaar!

*De meswals loopt na het uitschakelen nog enkele seconden door. Niet onder het apparaat grijpen.*

### Informatie voor het gebruik



#### Informatie:

*Vóórdat het apparaat wordt gebruikt altijd een visuele controle uitvoeren. De groene markering van de optische veiligheidsaanwijzing moet zichtbaar zijn (5 mm).*

- Bij het opstarten van het apparaat dient de meswals volledig vrij kunnen bewegen.
- Handen en voeten niet in de buurt van roterende onderdelen brengen.
- Het is alleen toegestaan het apparaat te gebruiken als de door de duwboom gegeven veiligheidsafstand aangehouden wordt.
- Voedingskabels altijd veilig meenemen.
- Apparaat slechts in wandeltempo gebruiken.
- Let bij hellingen erop, dat u veilig staat.
- Niet verticuteren op steile hellingen.
- Altijd dwars op de helling verticuteren, nooit naar boven of naar beneden.
- Let op bij het wijzigen van de rijrichting op een helling.

- Let op bij het keren met het apparaat en bij het terugtrekken naar de persoon.
- Apparaat nooit met lopende motor omkiepen of transporteren.
- Het apparaat nooit zonder toezicht laten.
- Bij het achterlaten van het apparaat de netstekker eruit trekken.

### Controle door een deskundige is vereist

- nadat tegen een hindernis is aangereden
- als de motor onmiddellijk stilstaat
- bij verbogen messen van de verticuteerwals
- bij een defecte tandriem
- bij beschadiging van de voedingskabel van de motor
- bij overige beschadigingen.

### Onderhoud en verzorging



#### Gevaar!

*Vóór alle werkzaamheden aan het apparaat de stekker uit het stopcontact trekken en afwachten totdat de meswals stilstaat. Reparaties aan het apparaat dienen door vakbedrijven worden uitgevoerd.*

### Onderhoudsintervallen

#### Vóór elk gebruik

1. Visuele controle van het apparaat uitvoeren.
2. Het apparaat mag niet in gebruik worden genomen, als moeren, bouten, schroeven of andere onderdelen ontbreken, beschadigd zijn of los zitten.
3. Visuele controle van de voedingskabel uitvoeren. Een defecte voedingskabel (b.v. met scheuren, kerven, deuken of knikken in de isolatielaag) mag niet worden gebruikt.
4. Achterklep en/of opvangbak controleren op slijtage of beschadiging.

#### Reiniging van het apparaat

Het apparaat iedere keer reinigen na het gebruik.



#### Attentie!

*Niet met water afsputten. Innendringend water kan de motor en de schakelaar-stekkercombinatie verwoesten.*

De meswals met een spatel, borstel o.d. reinigen.



#### Gevaar!

*Risico voor verwondingen aan de meswals. Draag veiligheidshandschoenen.*

## Onderhoudswerkzaamheden

### Verticuteerwals uitbouwen (afbeelding E)

1. Schroef (1) van het lager losdraaien.
2. Lagerheft (3) omhoog klappen.
3. Verticuteerwals uit de onderste lagerheft tillen en uit de aandrijvingskant (2) trekken.

Inbouw geschiedt in omgekeerde volgorde.

### Messen van de verticuteerwals vervangen (afbeelding F)



#### Informatie:

Vóór uitbouw van de messen goed letten op hun positie in ingebouwde toestand.

1. Zeskantschroef (1) losdraaien.
2. Het kogellager (2) voorzichtig van de as (8) trekken.
3. Drukkring (3), schijf (4) en korte afstandhuls (5) van de as trekken.
4. Messen (6) en lange afstandhulzen achtereenvolgens aftrekken.

De montage geschiedt in omgekeerde volgorde. Betreft alleen **COMFORT 32 VLE COMBI CARE** Uitbouw van de ventileerwals en vervanging van de staalveertanden dient net zoals bij de verticuteerwals te worden uitgevoerd

## Hulp bij storingen



Vóór alle onderhouds- en reinigingswerkzaamheden de stekker uit het stopcontact trekken en wachten totdat de meswals stilstaat.

Storing	Oorzaak	Opheffing
Motor loopt niet	Geen spanning Meswals blokkeert	Voedingskabel en beveiligingsschakelaar voor de leiding controleren Meswals controleren
Meswals draait niet	Tandriem defect.	Klantenservicewerkplaats opzoeken.
Motorvermogen laat na	Werkdiepte te hoog Vervuilde behuizing Gazon te hoog om te verticuter	Minder werkdiepte selecteren Behuizing reinigen Gras maaien
Slecht verticuteervermogen	Werkdiepte te hoog Messen zijn versleten	Minder werkdiepte selecteren Versleten messen vervangen
Onrustige loop, apparaat trilt	Messen defect	Klantenservicewerkplaats opzoeken.

Storingen die met behulp van deze tabel niet kunnen worden verholpen, mogen alleen maar door een geautoriseerd vakbedrijf (klantenservicewerkplaats) worden opgeheven.

## Milieubescherming, afvalverwijdering



Geef het gebruikte apparaat niet met het huisvuil mee!

De verpakking, het apparaat en de accessoires zijn van materiaal gemaakt dat hergebruikt kan worden. Lever uw bijdrage hiervoor.

## Indicaciones de seguridad

Leer primero las instrucciones de servicio y utilizar el aparato respectivamente.

Guardar las mismas para un uso ulterior y propietarios posteriores.

Tener en cuenta las indicaciones de seguridad y las advertencias y avisos dispuestos en el aparato mismo.

### Indicaciones generales de seguridad

No deberán utilizar el aparato niños o adolescentes de menos de 16 años así como personas bajo influencia del alcohol, de drogas o de medicamentos. Las normas locales y/o municipales pueden determinar la edad mínima del usuario.

Cumplir con las prescripciones contra accidentes.

Llevar gafas de protección y protectores del oído durante el trabajo.

Mantener alejado las manos y los pies de las piezas giratorias del aparato.

Llevar siempre zapatos sólidos y pantalones largos durante el trabajo. No trabajar nunca sin calzado o en calzado ligero (sandalias).

Utilizar el aparato únicamente en un estado técnico perfecto. Comprobar si las herramientas de trabajo y los pernos están desgastados o deteriorados.

Reemplazar las herramientas de trabajo y los pernos desgastados o deteriorados sólo por juego a fin de evitar un desequilibrio.

Las piezas dañadas o gastadas se deberán recambiar de inmediato. Utilizar solamente piezas de recambio originales.

Trabajar solamente con luz diurna o bien con la correspondiente y suficiente luz artificial.

Evitar el uso del aparato en céspedes mojados. ¡Peligro de deslizamiento!

Comprobar el terreno antes de empezar a trabajar con el aparato. Eliminar piedras, palos, hilos, huesos y otros cuerpos extraños que el escarificador puede coger y lanzar por catapultar.

No se deberá trabajar con el aparato cuando haya terceros cerca del entorno de trabajo, especialmente niños y animales.

El usuario del aparato es responsable de los accidentes con otras personas o con sus propiedades.

### Dispositivos de seguridad

#### Guardamotor

El guardamotor desconecta el motor en caso de sobrecarga del escarificador/aireador de césped. No deberá poner fuera servicio la función del guardamotor.

En caso de una desconexión del aparato por el guardamotor, proceder de la manera siguiente:

1. Separar el aparato de la red.
2. Eliminar la causa para la sobrecarga.
3. Después de un tiempo de enfriamiento de 2 hasta 3 minutos reconectar el aparato a la red y ponerlo en servicio otra vez.

#### Estribo conmutador de seguridad

El aparato está equipado de un estribo conmutador de seguridad que parará inmediatamente el aparato al soltar el estribo.



**¡Peligro!**

No poner fuera servicio el estribo conmutador de seguridad.

#### Tapa trasera

El aparato está equipado de una tapa trasera cargada por un resorte. Dicha tapa protege contra las lesiones causadas por piezas y partículas (tierra, piedras pequeñas) proyectadas hacia afuera por la herramienta de corte si el aparato funciona sin recogedor.



**¡Peligro!**

No utilizar nunca el aparato sin tapa trasera o recogedor.

#### Indicación óptica de seguridad

El aparato dispone una indicación óptica de seguridad que indica si el árbol de trabajo está fijado y correctamente atornillado. Una marcación verde (5 mm) significa que el árbol de trabajo está correctamente fijado.

#### Cable de conexión

Utilizar sólo cables de goma de la calidad H05RN-F según DIN/VDE 0282 con una sección transversal de 3 x 1,5 mm<sup>2</sup>.

La indicación de tipo debe encontrarse en el cable de conexión. El enchufe y la ficha de acoplamiento deberán ser de goma o estar revestidos de goma y cumplir con la norma DIN/VDE 0620.

Utilizar sólo un cable de conexión de longitud suficiente. El cable de conexión, el enchufe y la ficha de acoplamiento deberán estar protegidos contra salpicaduras de agua.

Sólo talleres especializados autorizados deberán realizar reparaciones en el cable de conexión, el enchufe o el acoplamiento. No será admisible la utilización de cables de conexión dañados (por ejemplo con fisuras, cortes, aplastamientos o pegados en el aislamiento).

Proteger las conexiones de enchufe contra la humedad.



**¡Peligro!**

No dañar o cortar el cable de conexión.

En caso de daño proceder de la manera siguiente:

1. Separar inmediatamente el cable de conexión de la red.

#### Condiciones eléctricas:

- Corriente alterna 230 V/50 Hz
- Sección mínima cable de conexión=1,5 mm<sup>2</sup>
- Protección mínima por fusible de la conexión a la red = 10 A
- Interruptor de protección de corriente de defecto (FI) corriente de disparo admisible máxima = 30 mA.



#### ¡Peligro!

No utilizar nunca el aparato en clavijas de enchufe sin interruptor de protección de corriente de defecto.

## Símbolos

### En el aparato



¡Lea las instrucciones de servicio antes de la puesta en marcha!



¡Mantenga a personas terceras fuera de la zona de peligro!



¡Antes de trabajar en las herramientas de corte se deberá sacar el enchufe!



¡Atención, peligro! ¡Se deberá mantener el cable eléctrico lejos de las herramientas de corte!



¡Atención peligro! ¡Se deberán mantener las manos y los pies alejados de las herramientas de corte! En caso de un deterioro del cable de red sacar inmediatamente el enchufe.

### En las presentes instrucciones de servicio



#### ¡Peligro!

La inobservancia podrá causar daños y lesiones a las personas.



#### ¡Atención!

La inobservancia podrá causar daños materiales.



#### Nota:

Informaciones relativas al producto y sugerencias de aplicación.

## Uso previsto

### Utilización adecuada

El aparato ha sido concebido exclusivamente para escarificar/airear el césped (aflojar la tierra y airear el césped).

El aparato está destinado exclusivamente a la utilización en el jardín privado.

### Utilización no adecuada

El aparato no está previsto para el funcionamiento continuo y tampoco para la aplicación industrial.

### Horarios permitidos de trabajo con el escarificador eléctrico

Los horarios permitidos de trabajo para escarificadores eléctricos están fijados por la ley del país respectivo. Reglamentaciones locales pueden determinar horarios diferentes.

## Desembalaje/Montaje



#### ¡Peligro!

Utilizar el aparato sólo después de haber montado todas las piezas.

1. Sacar el aparato del embalaje.
2. Controlar la integridad del contenido del embalaje. Informar el vendedor en caso de faltas.
3. Realizar el montaje de las piezas según el plan de montaje en la página 2.

## Servicio

### Puesta en servicio

#### Ajuste de la profundidad de trabajo (fig. A)



#### ¡Peligro!

Sólo con el motor apagado y el eje de cuchillas parado.

1. Ejercer una presión en el manillar para levantar el eje delantero y así descargar las ruedas delanteras.
2. Presionar hacia abajo el interruptor giratorio (fig. A) y ajustarlo al grado de conexión "2".



#### Nota:

La profundidad de reajuste por cada grado es de aprox. 3 mm.



#### ¡Peligro!

Se debe utilizar el aparato sólo si no faltan piezas (p.ej. tapa trasera) o si no están defectuosas y si el cable de conexión está exento de daños.

### Conexión a la red eléctrica (Fig. B)

1. Enchufar la ficha de acoplamiento del cable en la clavija del interruptor de seguridad.
2. Formar un lazo con el cable y colgarlo en el dispositivo de contracción de cable. El lazo del cable de red deberá ser suficientemente largo como para que la contracción de cable pueda desplazarse de un lado hacia el otro.

### Conectar el motor (Fig. C y D)

1. Apretar el botón del interruptor de seguridad y mantenerlo apretado.
2. Estirar el estribo de seguridad hacia el manillar. El motor arranca.



#### Nota:

*El estribo de seguridad no se enclava. Se tiene que mantenerlo durante todo el tiempo.*

3. Soltar el botón del interruptor de seguridad.

### Apagar el motor

1. Soltar el estribo de seguridad que volverá automáticamente a la posición cero. El motor está apagado.



#### ¡Peligro!

*El eje de cuchillas sigue rotando durante unos segundos debido a la inercia, por esto no deberán ponerse inmediatamente las manos debajo del aparato.*

### Notas relativas al servicio



#### Nota:

*Antes de utilizar el aparato siempre se deberá efectuar un control visual. La marcación verde (5 mm) de la indicación de seguridad óptica deberá ser visible.*

- Para arrancar el aparato, el eje de cuchillas deberá estar desenclavado y libre de cualquier obstrucción.
- Mantener las manos y los pies alejados de los dispositivos giratorios.
- Sólo se podrá usar el aparato si se respeta la distancia de seguridad determinada por el manillar.
- El cable de conexión se deberá conducir con seguridad.
- Conducir el aparato únicamente a marcha lenta (de paso).
- El usuario del aparato debe estar en un emplazamiento seguro al trabajar en pendientes inclinadas.
- No escarificar en pendientes inclinadas.
- Siempre se deberá escarificar trabajando transversalmente con respecto a la pendiente, nunca directamente arriba o abajo.

- Precaución al cambiar el sentido de de marcha en pendientes inclinadas.
- Precaución al invertir la marcha con el aparato y al acercarlo a la persona.
- Nunca se deberá inclinar ni transportar el aparato con el motor en marcha.
- No deberá dejarse el aparato sin vigilancia.
- Al abandonar el aparato se deberá sacar el enchufe.

### Será necesario realizar controles técnicos profesionales en los casos siguientes:

- tras chocar con algún obstáculo
- al quedarse parado bruscamente el motor
- al doblarse las cuchillas del eje de cuchillas
- si la correa dentada está defectuosa
- al estar dañado el cable de alimentación del motor
- en caso de otros deterioros.

### Mantenimiento y cuidados



#### ¡Peligro!

*Antes de realizar cualquier trabajo en el aparato se deberá sacar el enchufe de la red y esperar a que el eje de cuchillas esté completamente parado. Sólo talleres especializados deberán realizar reparaciones en el aparato.*

### Intervalos de entretenimiento

#### Antes de cualquier uso

1. Realizar un control visual del aparato.
2. No se deberá poner en servicio el aparato si tuercas, pernos, tornillos u otras piezas faltan, están defectuosas o sueltas.
3. Realizar un control visual del cable de conexión. No será admisible la utilización de cables de conexión dañados (por ejemplo con fisuras, cortes, aplastamientos o plegados en el aislamiento).
4. Controlar la tapa trasera y/o el recogedor en cuanto al desgaste o a deterioros.

#### Limpieza del aparato

Limpiar el aparato después de cada uso.



#### ¡Atención!

*No se deberá rociar ni duchar el aparato con agua. Si penetra agua, puede llegar a destruirse tanto el interruptor de seguridad como el motor.*

Limpiar el eje de cuchillas con una espátula, un cepillo, etc.



#### ¡Peligro!

*Riesgo de lesión en las cuchillas del eje. Lleve siempre guantes de protección.*

## Trabajos de entretenimiento

### Desmontar el eje de cuchillas (Fig. E)

1. Destornillar el tornillo (1) del cojinete.
2. Plegar hacia arriba la mitad superior del cojinete (3).
3. Levantar el eje de cuchillas de la mitad inferior del cojinete y sacarlo del lado de accionamiento (2).

El montaje se efectuará siguiendo el orden inverso.

### Recambiar las cuchillas del eje de cuchillas (Fig. F)



#### Nota:

Tener en cuenta la posición de montaje de las cuchillas antes de desmontarlas.

1. Destornillar el tornillo hexagonal (1).
2. Sacar el rodamiento a bolas (2) del árbol (8) con mucha precaución.
3. Quitar el aro de presión (3), la arandela (4) y el casquillo distanciador corto (5) del árbol.
4. Desmontar las cuchillas (6) y los casquillos distanciadores largos uno tras otro del árbol.

El ensamblaje se efectuará siguiendo el orden inverso.

Vale sólo para

### COMFORT 32 VLE COMBI CARE

Proceder de manera análoga, como para el eje de cuchillas, para realizar el recambio de los dientes flexibles de acero y el desmontaje del eje de aireación.

## Ayuda en caso de averías



Antes de realizar cualquier trabajo de mantenimiento y limpieza se deberá sacar el enchufe de la red y esperar a que el eje de cuchillas esté completamente parado.

Fallo	Causa	Eliminación
Motor no funciona	Ninguna tensión	Comprobar el cable de conexión del aparato y el interruptor automático.
	Eje de cuchillas bloqueado	Controlar el eje.
Eje de cuchillas no gira	Correa dentada defectuosa.	Dirigirse al taller de servicio de post-venta.
El rendimiento del motor disminuye	Profundidad de trabajo demasiado elevada.	Seleccionar profundidad de trabajo inferior.
	Carcasa ensuciada	Limpiar carcasa
	Césped demasiado alto para escarificación	Segar el césped
El rendimiento de escarificación es malo	Profundidad de trabajo demasiado elevada	Seleccionar profundidad de trabajo inferior
	Cuchillas desgastadas	Recambiar cuchillas desgastadas
Marcha intranquila, el aparato vibra	Cuchillas desgastadas	Dirigirse al taller de servicio de post-venta

Aquellas averías que no se puedan eliminar con ayuda de la presente tabla solamente deberán ser reparadas por un taller autorizado y especializado (taller de servicio de postventa).

## Protección del medio ambiente, eliminación



¡No elimine las máquinas fuera de uso con los residuos domésticos!

Los embalajes, la máquina y los accesorios están fabricados con materiales reciclables y deben desecharse adecuadamente.

## Biztonsági utasítások

Olvassa el a kezelési utasítást, és aszerint járjon el.

Őrizze meg azt a későbbi használatra és a következő tulajdonos számára.

Tartsa be a készüléken található biztonsági utasításokat, valamint figyelmeztetéseket.

### Általános biztonsági utasítások

Gyermekek és 16 éven aluliak, valamint alkohol, kábítószer, vagy gyógyszerek hatása alatt álló személyek számára a készülék használata nem megengedett.

Helyi előírások meghatározhatják a készülék használójának minimális életkorát.

A balesetmegelőzési előírásokat be kell tartani.

Munka közben használjon védőszemüveget és fülvédőt.

A kezeket és lábakat a forgó elemektől távol kell tartani.

Munka közben viseljen mindig zárt cipőt és hosszú nadrágot. Sose dolgozzon mezítláb vagy nyitott szandálban.

A készüléket csak technikailag kifogástalan állapotban használja. Ellenőrizze, hogy a munkaalkatrészek és a csapszeg nem használódtak el és nem sérültek-e.

A kiegyensúlyozatlanság elkerülésének érdekében az elhasználot vagy sérült munkaalkatrészek vagy csapszerek csak készletegységként cserélhetők.

A károsodott, megrongálódott vagy elhasználot részeket haladéktalanul ki kell cserélni. Kizárólag eredeti cserealkatrészeket használjon. Csak napvilágnál vagy megfelelően jó megvilágításnál dolgozzon.

Vizes fű, nedves talaj esetén ne használja a készüléket. Csúszásveszély!

A készülékkel történő munka megkezdése előtt ellenőrizze a terepet. Távolítsa el a köveket, fadarabokat, drótokat, csontokat és egyéb olyan tárgyakat, melyeket a készülék felszedhet és kiszorhat.

Amennyiben más személyek, különösképpen gyermekek vagy állatok tartózkodnak a munkatérben, a készülékkel nem szabad dolgozni.

A készülék használója felelős a más személyeket vagy azok tulajdonát érintő balesetekért.

### Biztonsági berendezések

#### Motor-védőkapcsoló

A talajlazító/szellőztető túlterhelése esetén a motor-védőkapcsoló kikapcsolja/leállítja a motort. Ne hatástalanítsa a motor-védőkapcsoló funkciót.

Ha a motor-védőkapcsoló kikapcsolta a készüléket, a következők szerint kell eljárni:

1. A készüléket áramtalanítani.
2. A túlterhelés okát eltávolítani.
3. 2-3 perces lehűlési időt követően az áramelátást létre kell hozni majd a készüléket üzembe helyezni.

#### Biztonsági kapcsolókengyel

A készülék egy biztonsági kapcsolókengyellel van ellátva, melynek elengedése a készülék azonnali leállításához vezet.



#### Veszély!

*Tilos a biztonsági kapcsolókengyel működését hatástalanítani.*

#### Lecsapható hátsó fedél

A készülék egy rugósterhelésű lecsapható hátsó fedéllel rendelkezik, mely megvéd a kivetett testektől (földdarabok, kis kövek stb.), ha gyújtódoboz nincs felszerelve a készülékre.



#### Veszély!

*A készüléket soha ne használja a lecsapható hátsó fedél vagy a gyújtódoboz nélkül!*

#### Optikai biztonsági kijelző

A készülék egy optikai biztonsági kijelzővel van ellátva, mely megmutatja, hogy a késtengely rögzítve van-e valamint fel van-e megfelelően csavarozva. Láthatóan zöld jelzésnél (5 mm) a késtengely megfelelően van rögzítve.

#### Csatlakozó vezeték

Csak H05RN-F minőségű DIN/VDE 0282 szerinti gumikábel használható, 3x1,5 mm<sup>2</sup>-es vezetékkeresztmetszettel.

A típusmeghatározásnak szerepelnie kell a csatlakozó vezetéknek. A csatlakozó dugónak és kapcsoló karmantyúnak gumiból kell lennie vagy gumibevonattal kell rendelkeznie és meg kell felelnie a DIN/VDE 0620 előírásainak.

Kielégítő hosszúságú csatlakozó vezetékkel kell használni.

A csatlakozó vezetéknek, a csatlakozó dugónak és a kapcsoló karmantyúnak fröccsenővíz elleni védelemmel kell rendelkeznie.

A csatlakozó vezetéknek, a csatlakozó dugónak és a kapcsoló karmantyúnak történő javításokat csak felhatalmazott szaküzemek végezhetik.

Hibás csatlakozóvezeték (pl. hasadással, megvágott, összezúzott, vagy a szigetelésen lévő törések esetén) használata nem megengedett.

A csatlakozó dugókat nedvességtől óvni kell.



#### Veszély!

*A csatlakozó vezetékkel nem szabad megrongálni vagy elvágni.*

Rongálódás esetén a következők szerint kell eljárni:

1. A csatlakozó vezeték áramellátását azonnal meg kell szüntetni.

#### Elektromos feltételek:

- 230 V/50 Hz váltóáram
- Csatlakozó vezeték minimális keresztmetszete = 1,5 mm<sup>2</sup>
- A hálózati csatlakozás üzemeltetéséhez minimum 10 A szükséges
- Hibaáram-megszakító maximális megengedett kioldóáram=30 mA.



#### Veszély!

A készülék hibaáram-védőmegszakítóval fel nem szerelt hálózati csatlakozójáról való működtetése tilos.

#### Jelmagyarázat

##### A gépen található jelek magyarázata



Üzembe helyezés előtt olvassa el a kezelési utasítást!



Más személyeket tartson távol a készülék közvetlen közeléből!



A vágóeszközön végzett munkálatok előtt húzza ki a hálózati csatlakozó dugót!



Figyelem, veszély! Tartsa távol a csatlakozó kábelt a vágószerszámoktól!



Figyelem veszély! Tartsa távol a végtagjait a vágószerszámoktól. A hálózati kábel sérülése esetén a hálózati csatlakozót azonnal húzza ki.

#### A kezelési utasításban szereplő figyelmeztetések



#### Veszély!

Figyelmen kívül hagyása sérülésekhez vezethet.



#### Figyelem!

Figyelmen kívül hagyása dologi károkhoz vezethet.



#### Útmutató:

Használati javaslatok és információk a termékhez.

## Felhasználási cél

### Rendeltetésszerű használat

A készülék csak talajlazításra/ gyepszellőztetésre (gyepföld fellazítása és szellőztetése) alkalmas.

A készülék csak magáncélú használatra alkalmas.

### Rendellenes használat

A készüléket nem szabad tartós üzemmódban és iparszerűen bevetni.

### Az elektromos talajlazító üzemeltetési időrendje:

Az elektromos talajlazító üzemeltetési időrendjének követnie kell a mindenkor ország törvényes előírásait. Helyi szabályozások különböző üzemeltetési időrendeket határozhatnak meg.

## Kicsomagolás/Összeszerelés



#### Veszély!

A készüléket csak a teljes összeszerelést követően szabad használni.

1. A készüléket ki kell venni a csomagolásból.
2. Ellenőrizze a csomag tartalmának teljességét. Hiányzó alkatrészek esetén értesítse a kereskedőt.
3. A részek összeszerelését a 2. oldalon található összeszerelési tervrajz szerint kell végrehajtani.

## Üzemeltetés

### Üzembe helyezés

#### A munkamélység beállítása (A ábra)



#### Veszély!

A munkamélység beállítása a kikapcsolt motor és nyugalmi állapotban lévő henger mellett engedélyezett.

1. A készüléket a fogantyú segítségével döntse hátra, hogy a kormánycsap ezáltal tehermentesüljön.
2. A forgó kapcsolót (A ábra) lefelé kell nyomni majd a 2 fokozatig tekerni.



#### Útmutató:

A fokozatonkénti elállítás mélysége kb. 3 mm.



### Veszély!

A készülék csak akkor helyezhető üzembe, ha a készülék részei (pl. lecsapható hátsó fedél) nem hiányoznak és nincsenek megrongálódva, valamint ha a kapcsoló vezetéken nem találhatók sérülések

### A hálózati áramellátás létrehozatala (B ábra)

1. A hálózati kábel csatlakoztatóját dugja be a biztonsági billentyűkapcsoló csatlakozó dugaszhüvelyébe.
2. A hálózati kábellel egy hurkot kell csinálni, majd azt a kabelfeszítés-szabályozóba beakasztani. A hálózati kábelhuroknak olyan hosszúnak kell lennie, hogy a kabelfeszítés-szabályozó át tudjon csúszni az egyik oldalról a másikra.

### Motor bekapcsolása (C és D ábra)

1. A biztonsági billentyűkapcsoló gombját meg kell nyomni és nyomva kell tartani.
2. A biztonsági kengyelt húzza a markolat felé. A motor beindul.



### Útmutató:

A biztonsági kengyel nem akad be. A használat során állandóan húzni kell.

3. Engedje el a billentyűkapcsoló gombját.

### Motor kikapcsolása

1. Engedje el a biztonsági kengyelt. A biztonsági kengyel önműködően nulla-helyzetbe kerül. A motor kikapcsolt helyzetben van.



### Veszély!

A kikapcsolást követően a henger forgása még néhány másodpercig tart. Ne nyúljon a készülék alá.

### Útmutatás az üzemeltetéshez



### Útmutató:

Minden egyes üzembe helyezés előtt végezzen egy szemrevételezést a készüléken. Az optikai biztonsági kijelző zöld jelzésének láthatónak (5 mm) kell lennie.

- A készülék beindításához a hengernek teljesen szabadon kell járnia.
- Végtagjait ne tegye a forgó elemek közelébe.
- A készülék használata csak a tolókar által meghatározott biztonsági távolság betartása mellett megengedett.
- Állandóan figyeljen a csatlakozó kábel biztonságos vezetésére.
- A készüléket csak lépésben szabad vezetni.
- Lejtőkön figyeljen a megfelelő pozícióra.
- Ne végezzen talajlazítást meredek lejtőkön.

- Mindig a lejtéssel keresztirányban lazítsa a talajt, sohasem fel és lefelé.
- Vigyázzon a lejtőn történő irányváltoztatáskor.
- Vigyázzon a készülékkel való forduláskor és a személyhez való közeledésnél.
- Soha ne billentse meg vagy szállítsa a készüléket járó motornál.
- Ne hagyja őrizenlenül a készüléket.
- A készüléktől való eltávolodás előtt áramtalanítsa a készüléket.

### Az alábbi esetekben szakértői felülvizsgálat szükséges

- Egy akadályra való ráhajtást követően,
- A motor hirtelen megállása esetén,
- A talajlazító henger késeinek elgörbülése esetén,
- Meghibásodott fogas ékszíjnál,
- A motorbevezető kábel megrongálódása esetén,
- Egyéb rongálódás esetén.

## Karbantartás és ápolás



### Veszély!

Minden karbantartási munkálat előtt húzza ki a hálózati csatlakozó dugót és várja meg, amíg a henger nyugalmi állapotba kerül. A készüléken történő javításokat csak szaküzemben végezhetnek.

### Karbantartási intervallumok

#### Minden beavatkozás előtt

1. Végezzen egy szemrevételezést a készüléken.
2. A készüléket nem szabad üzembe helyezni, ha anyák, csapszegek, csavarok vagy egyéb alkatrészek hiányoznak, hibásak vagy kila-zultak.
3. Ellenőrizni kell a csatlakozó kábelt. Hibás csatlakozó vezeték (pl. hasadásos, megvágott, összezúzott vagy a szigetelésen lévő törések esetén) nem szabad használni.
4. Ellenőrizze, hogy nem sérült-e vagy nincs-e elkopva a lecsapható hátsó fedél és /vagy a gyűjtődoboz.

## A készülék tisztítása

A készüléket minden egyes használat után tisztítsa meg!



### Figyelem!

*Ne fröccsentse le vízzel! A behatóló víz megrongálhatja a motort és a biztonsági billentyűskapcsolót.*

A hengert egy spatulával, kefével stb. takarítsa le.



### Veszély!

*A henger kései testi sérüléseket okozhatnak. Viseljen védőkesztyűt.*

## Karbantartási munkálatok

### Talajlazító henger kiszerelese (E ábra)

1. Az ágyazás (2) csavarját kicsavarni.
2. A féloldali ágyazást (3) felhajtani.
3. A talajlazító hengert az alsó féloldali ágyazásból kiemelni és a meghajtás oldaláról (2) kihúzni.

A beszerelés fordított sorrendben történik.

A talajlazító henger késének felújítása (F ábra)



### Útmutatás:

*A kések kiszerelese előtt figyelni kell azok beépítési helyzetére.*

1. Hatszögletű fejescsavar (1) kicsavarása.
2. A golyóscsapágyat (2) óvatosan le kell húzni (8) a tengelyről.
3. A rugós alátétet (3), az alátét karikát (4) és a rövid távtartó hüvelyt (5) le kell húzni a tengelyről.
4. A késeket (6) és a hosszú távtartó hüvelyeket egymás után le kell húzni.

Az összeszerelés fordított sorrendben végzendő.

Csak a **COMFORT 32 VLE COMBI CARE**-re vonatkozik.

A szellőztetőhenger és az acél-rugósélek felújítása analóg módon hajtandó végre, mint a talajlazító hengernél.

## Segítség zavar esetén



*Minden karbantartási és tisztítási munkálat előtt húzza ki a hálózati csatlakozó dugót és várja meg a henger nyugalmi állapotát.*

Üzemzavar	A hiba oka	Elhárítás
A motor nem jár	Nincs feszültség Blokolt henger	Ellenőrizze a csatlakozó vezetéket, valamint a kikapcsoló biztosítéket Hengert ellenőrizni
A henger nem forog	A fogas ékszív meghibásodott	Ügyfélszolgálati műhelyt felkeresni
A motor teljesítménye alábbhagy	Túl magas fokozatú munkamélység Piszkos házburkolat A talajlazításhoz túl magas a gyep	Alacsonyabb fokozatú munkamélységet beállítani Házburkolatot takarítani Nyírja le a fűvet
Gyenge talajlazító teljesítmény	Túl magas fokozatú munkamélység Kések elhasználódtak	Alacsonyabb fokozatú munkamélységet beállítani Elhasználódtott késeket kicserélni
Egyenlőtlen motorjárás, a készülék beremeg	A kés megrongálódott	Ügyfélszolgálati műhely felkeresése

Olyan üzemzavarok, amelyeket ezen táblázat segítségével nem lehet elhárítani, csak a szaküzemek (ügyfélszolgálati műhelyek) által javíthatók.

## Környezetvédelem, személtakarítás



A kiselejtezett gépet ne dobja a háztartási szemétkébe!

A csomagolás, a gép és a tartozékok anyagai újrahasznosíthatók. Hulladékként történő kezelésüket ennek megfelelően kell végezni.

## Uwagi nt. bezpieczeństwa

Należy zapoznać się z instrukcją obsługi i przestrzegać jej. Instrukcję należy zachować, a w razie odsprzedaży urządzenia przekazać nowemu właścicielowi.

Należy zwracać uwagę na instrukcje i ostrzeżenia na urządzeniu.

### Bezpieczeństwo ogólne

Niedozwolone jest użytkowanie urządzenia przez dzieci i młodzież w wieku poniżej 16 lat oraz osoby znajdujące się pod wpływem alkoholu, narkotyków lub leków. Możliwe, że minimalny wiek użytkownika określony jest w przepisach lokalnych.

Należy przestrzegać przepisów dotyczących zapobiegania wypadkom przy pracy.

Podczas pracy proszę nosić okulary ochronne i naszniki ochronne.

Nie zbliżać dłoni i stóp do obracających się części.

Podczas pracy proszę zawsze nosić solidne obuwie i długie spodnie. Nigdy nie należy pracować boso lub w lekkich sandałach.

Nie używać urządzenia, jeśli jego stan techniczny jest niezadowalający. Proszę upewnić się, czy narzędzia pracy lub mechanizmy blokujące nie są zużyte lub uszkodzone.

Części uszkodzone i zużyte należy niezwłocznie wymienić. Używać wyłącznie oryginalnych części zamiennych.

Pracować wyłącznie przy świetle dziennym lub odpowiednio dobrym oświetleniu.

W celu uniknięcia niewyważenia, zużyte lub uszkodzone narzędzia pracy lub mechanizmy blokujące mogą być okresowo wymieniane.

Należy unikać używania urządzenia, gdy trawa jest mokra. Istnieje wówczas niebezpieczeństwo poślizgnięcia się!

Przed rozpoczęciem pracy z urządzeniem, proszę skontrolować teren. Proszę usunąć kamienie, kije, druty, kości i inne ciała obce, które mogłyby się dostać do urządzenia lub mogłyby zostać wyrzucone przez urządzenie.

Nie wolno używać urządzenia, jeśli w rejonie pracy znajdują się ludzie, zwłaszcza dzieci, lub zwierzęta.

Użytkownik urządzenia ponosi odpowiedzialność za wypadki z udziałem innych osób lub ich mienia.

### Mechanizmy bezpieczeństwa

#### Wyłącznik przeciążeniowy silnika

W wypadku przeciążenia wertykulatora/aeratora wyłącznik przeciążeniowy odetnie zasilanie silnika.

Nie należy podejmować prób obejścia wyłącznika przeciążeniowego.

Jeśli doszło do wyłączenia urządzenia przez wyłącznik przeciążeniowy, należy postępować wg poniższej procedury:

1. Odłączyć urządzenie od sieci elektrycznej.
2. Wyeliminować źródło przeciążenia.
3. Odczekać od 2 do 3 minut, aż urządzenie ostygnie, po czym ponownie podłączyć urządzenie do sieci elektrycznej i włączyć je.

#### Wyłącznik bezpieczeństwa w ręczce

Urządzenie jest wyposażone w wyłącznik bezpieczeństwa zamontowany w ręczce. W wypadku puszczenia urządzenia zostanie ono natychmiast wyłączone.



#### **Niebezpieczeństwo!**

*Nie należy nigdy podejmować prób obejścia wyłącznika bezpieczeństwa.*

#### Ostona tylna

Urządzenie jest wyposażone w sprężynową osłonę tylną, która chroni przed wyrzucanymi przez urządzenie małymi przedmiotami (grudkami ziemi, kamykami itp.), gdy na urządzeniu nie ma zamontowanego pojemnika zbiorczego.



#### **Niebezpieczeństwo!**

*Nigdy nie używać urządzenia bez tylnej osłony lub pojemnika zbiorczego.*

#### Wskaźnik bezpiecznego mocowania

Urządzenie jest wyposażone we wskaźnik bezpiecznego mocowania, który umożliwia stwierdzenie, czy wał napędowy jest prawidłowo zamocowany i przykręcony. O prawidłowym zamocowaniu wału (5 mm) informuje widoczny zielony znacznik.

#### Przewód zasilający

Należy używać wyłącznie kabla w izolacji gumowej o jakości odpowiadającej klasie H05RN-F wg DIN/VDE 0282, z trzema żyłami o przekroju 1,5 mm<sup>2</sup>.

Kabel musi nosić oznaczenie typu. Obudowy wtyczki i gniazodka muszą być wykonane z gumy lub powlekane gumą i spełniać wymogi DIN/VDE 0620.

Używać wyłącznie kabla zasilającego o wystarczającej długości.

Przewód zasilający, wtyczka i gniazdko muszą być odporne na zachłapanie wodą.

Naprawy przewodu zasilającego, wtyczki i gniazodka powinny być przeprowadzane wyłącznie w autoryzowanych placówkach.

Nie należy używać przewodu zasilającego, jeśli jest on uszkodzony (np. z popękana, ponacinana, przetarta, pozaginatą izolacją).

Chronić połączenia elektryczne przed wilgocią.



### **Niebezpieczeństwo!**

*Nie uszkadzać ani nie rozcinać przewodu zasilającego.*

W razie uszkodzenia przewodu:

1. Natychmiast odłączyć przewód zasilający od sieci.

### **Wymagania elektryczne:**

- Prąd przemienny 230 V / 50 Hz
- Minimalny przekrój żyły przewodu zasilającego = 1,5 mm<sup>2</sup>
- Minimalny prąd wyzwalający bezpiecznika w instalacji = 10 A
- Maksymalny prąd wyzwalający wyłącznika różnicowego = 30 mA.



### **Niebezpieczeństwo!**

*Nigdy nie podłączać urządzenia do instalacji bez wyłącznika różnicowego.*

## **Symbole**

### **Na urządzeniu**



*Przed użyciem zapoznać się z instrukcją obsługi!*



*Nie dopuszczać innych osób w rejon zagrożenia!*



*Przed przystąpieniem do pracy przy mechanizmie tnącym odłączyć urządzenie od zasilania!*



*Uwaga — niebezpieczeństwo! Nie zbliżać kabla zasilającego do mechanizmu tnącego.*



*Uwaga — niebezpieczeństwo! Proszę trzymać dłonie i stopy z dala od narzędzi tnących. W przypadku uszkodzenia kabla zasilania, proszę natychmiast wyjąć kabel z gniazdka.*

### **W tej instrukcji obsługi**



### **Niebezpieczeństwo!**

*Nieprzestrzeganie grozi obrażeniami.*



### **Uwaga!**

*Nieprzestrzeganie grozi uszkodzeniem mienia.*



### **Wskazówka:**

*Informacje o produkcie i wskazówki dotyczące użytkowania.*

## **Zastosowanie**

### **Przeznaczenie urządzenia**

Urządzenie jest przeznaczone wyłącznie do wertykulacji/napowietrzania (spulchniania i napowietrzania nawierzchni trawiastych).

Urządzenie jest przeznaczone wyłącznie do użytku w ogrodach prywatnych.

### **Niewłaściwe zastosowania**

Urządzenie nie jest przeznaczone do pracy ciągłej ani do zastosowań przemysłowych.

### **Dozwolone godziny użytkowania elektrycznego wertykulatora**

Dopuszczalne godziny pracy elektrycznego wertykulatora mogą być określone w przepisach krajowych. Przepisy lokalne mogą określać inne dozwolone godziny pracy.

## **Rozpakowanie/montaż**



### **Niebezpieczeństwo!**

*Urządzenia można używać dopiero po zmontowaniu wszystkich części.*

1. Wyjąć urządzenie z opakowania.
2. Sprawdzić, czy nie brakuje żadnych elementów. W razie stwierdzenia braków skontaktować się ze sprzedawcą.
3. Części zmontować zgodnie ze schematem podanym na stronie 2.

## **Użytkowanie**

### **Uruchomienie**

#### **Ustawienie głębokości pracy (rysunek A)**



### **Niebezpieczeństwo!**

*Głębokość należy ustawić przy wyłączonym silniku i nieruchomym walcu.*

1. Aby odblokować przednie koła, trzymając za uchwyt, proszę przechylić urządzenie do tyłu.
2. Nacisnąć pokrętko (rysunek A) i obrócić do położenia „2”.



### **Wskazówka:**

*Jeden punkt na podziałce odpowiada zmianie głębokości o 3 mm.*



### **Niebezpieczeństwo!**

*Urządzenia nie można używać, jeśli jakkolwiek część (np. tylna osłona) jest niezamontowana lub uszkodzona, bądź jeśli kabel zasilający nosi ślady uszkodzeń.*

### Podłączenie do sieci elektrycznej (rysunek B)

1. Włożyć wtyczkę kabla sieciowego do gniazdka przy przycisku.
2. Zwinąć kabel w pętlę i zawiesić na przeznaczonym do tego celu elemencie odciążającym. Pętla powinna być na tyle długa, by element odciążający kabel sięgał od jednego jej końca do drugiego.

### Włączanie silnika (rysunek C i D)

1. Nacisnąć i przytrzymać przycisk bezpieczeństwa.
2. Przyciągnąć wyłącznik bezpieczeństwa do rączki. Silnik zostanie uruchomiony.



#### **Wskazówka:**

*Wyłącznik bezpieczeństwa nie blokuje się w położeniu naciśniętym. Podczas pracy należy go stale naciskać.*

3. Zwolnić przycisk bezpieczeństwa.

### Wyłączanie silnika

1. Zwolnić wyłącznik bezpieczeństwa. Wróci on automatycznie do położenia wyłączonego. Silnik zostanie wyłączony.



#### **Niebezpieczeństwo!**

*Po wyłączeniu silnika walec obraca się jeszcze przez kilka sekund. Nie sięgać pod urządzenie.*

### Wskazówki dotyczące użytkowania



#### **Wskazówka:**

*Przed każdym użyciem przeprowadzić kontrolę wzrokową urządzenia. Musi być widoczny zielony wskaźnik zamocowania (5 mm).*

- Przed uruchomieniem urządzenia należy upewnić się, że walec porusza się w pełni swobodnie.
- Nie zbliżać dłoni ani stóp w pobliżu obracających się części.
- Podczas użytkowania urządzenia nie zbliżać się do niego bardziej, niż pozwala na to konstrukcja rączki służącej do prowadzenia go po gruncie.
- Kabel zasilający prowadzić zawsze w bezpieczny sposób.
- Prowadzić urządzenie w tempie chodu.
- Proszę zwracać uwagę na prawidłową pozycję przy nachyleniach terenu.
- Nie używać wertykulatora na stromych zboczach.
- Zawsze prowadzić wertykulator w poprzek zbocza. Nigdy nie wykonywać ruchów w górę lub w dół.
- Proszę zachować ostrożność przy zmianie kierunku ruchu przy nachyleniach terenu.

- Proszę zachować ostrożność odwracaniu urządzenia i w momentach, gdy zbliżają się inne osoby.
- Nigdy nie pochylać ani nie transportować urządzenia z włączonym silnikiem.
- Nie pozostawiać urządzenia bez nadzoru.
- Odchodząc od urządzenia, wyłączyć je z sieci.

### W następujących sytuacjach wymagany jest przegląd w serwisie:

- po najechaniu na przeszkodę
- w wypadku samoczynnego zatrzymania się silnika
- w wypadku wygięcia noży w walcu wertykulatora
- w razie usterki pasa zębatego
- w razie uszkodzenia przewodu zasilającego silnika
- w razie wystąpienia innych uszkodzeń.

## Przeglądy i konserwacja



#### **Niebezpieczeństwo!**

*Wszelkie prace przy urządzeniu można wykonywać tylko wtedy, gdy jest ono odłączone od sieci, a walec nie porusza się. Naprawy urządzenia powinny być wykonywane wyłącznie przez wykwalifikowanych pracowników serwisu.*

### Częstotliwość przeglądów

#### **Przed każdym użyciem**

1. Przeprowadzić kontrolę wzrokową urządzenia.
2. Urządzenie nie może być użytkowane, jeżeli brakuje nakrętek, rygli, śrub lub innych części, bądź są one wadliwe lub poluzowane
3. Przeprowadzić kontrolę wzrokową kabla zasilającego. Nie należy używać przewodu zasilającego, jeżeli jest on uszkodzony (np. z popękana, ponacinana, przetarta, pozagniatą izolacją).
4. Proszę sprawdzić, czy tylna pokrywa i/lub obudowa nie są uszkodzone lub nie uległy zużyciu.

## Czyszczenie urządzenia

Urządzenie należy oczyścić po każdym użyciu.



### Uwaga!

Nie natryskiwać wody na urządzenie. Wniknięcie wody może spowodować uszkodzenie silnika i wyłącznika.

Oczyścić walec za pomocą szpachelki, szczotki itp.



### Niebezpieczeństwo!

Ryzyko zranienia nożami walca. Używać rękawic ochronnych.

## Czynności konserwacyjne

### Wymontowanie bębna wertykulatora (rysunek E)

1. Wykręcić śrubę (1) des łożyska.
2. Odchylić połówkę łożyska (3).
3. Zdjąć walec wertykulatora z dolnej połówki łożyska i wyciągnąć po stronie napędzanej (2).

Montaż przebiega w odwrotnej kolejności.

### Wymiana noży bębna wertykulatora (rysunek F)



### Wskazówka:

Przed wymontowaniem noży należy zanotować ich ustawienie.

1. Wykręcić śrubę z łbem sześciokątnym (1).
2. Ostrożnie ściągnąć łożysko kulkowe (2) z wału (8).
3. Ściągnąć z wału pierścieni ściskany (3), podkładkę (4) i krótką tulejkę dystansową (5).
4. Kolejno ściągać noże (6) i długie tulejki dystansowe.

Montaż przebiega w odwrotnej kolejności.

Dotyczy wyłącznie modelu **COMFORT 32 VLE COMBI CARE**.

Wymontowanie bębna napowietrzającego i wymiana sprężystych zębów przebiega analogicznie, jak w przypadku bębna wertykulatora.

## Rozwiązywanie problemów



Wszelkie prace konserwacyjne przy urządzeniu i czyszczenie można przeprowadzać tylko wtedy, gdy jest ono odłączone od sieci, a walec nie porusza się.

Problem	Przyczyna	Postępowanie
Silnik nie działa	Brak napięcia	Sprawdzić kabel zasilający i bezpiecznik
	Walec zablokowany	Sprawdzić walec
Walec nie obraca się	Uszkodzony pas zębaty	Skontaktować się z serwisem.
Niewystarczająca moc silnika	Za duża głębokość pracy	Ustawić mniejszą głębokość pracy
	Zanieczyszczona obudowa Trawa zbyt wysoka do wertykulacji	Oczyścić obudowę Skosić trawę
Nieskuteczna wertykulacja	Za duża głębokość pracy Noże są zużyte	Ustawić mniejszą głębokość pracy Wymienić zużyte noże
Nierównomierna praca, wibracje urządzenia	Uszkodzenie noży	Skontaktować się z serwisem.

Usterki, których nie uda się wyeliminować z pomocą powyższej tabeli, należy zgłosić do serwisu.

## Ochrona środowiska, usuwanie odpadów



Nie usuwać zużytych urządzeń z odpadami domowymi! Opakowanie, urządzenie i wyposażenie wykonano z materiałów nadających się do recyklingu, należy je zutylizować w odpowiedni sposób.

## Bezpečnostní upozornění

Návod k obsluze si nejdříve přečtěte, a potom konejte.

Uschovejte ho pro pozdější použití a pro následného majitele.

Dodržujte bezpečnostní a výstražná upozornění na přístroji.

### Všeobecná bezpečnostní upozornění

Používání není dovoleno dětem a mladistvím do 16 let, a osobám pod vlivem alkoholu, drog nebo léků. Místní podmínky mohou určovat minimální věk uživatele.

Je nutné dodržovat bezpečnostní předpisy.

Při práci noste ochranné brýle a ochranu sluchu.

Ruce a nohy je nutné mít dál od rotujících částí.

Při práci vždy noste pevnou pracovní obuv a dlouhé kalhoty. Nikdy nepracujte bosí ani v lehkých sandálech.

Zařízení používejte jen v technicky bezvadném stavu. Zkontrolujte, zda pracovní nářadí a čepy nejsou opotřebený nebo poškozeny.

Opotřebený nebo poškozený pracovní nástroje smějí být vyměňovány pouze jako celá sada, aby nedošlo k nevyváženosti zařízení.

Poškozený nebo opotřebovaný díly je nutné ihned vyměnit. Používejte jen originál náhradní díly.

Pracujte jen při denním světle nebo při odpovídajícím dobrém umělém osvětlení.

Zařízení nepoužívejte při vlhké trávě. Nebezpečí smyku!

Před pracemi se zařízením zkontrolujte terén. Odstraňte kameny, klacky, dráty, kosti a jiná cizorodá tělesa, která by mohla být zachycena a odlétnout.

Pokud se v pracovní oblasti nacházejí osoby, zejména děti, nebo zvířata, nesmí se se zařízením pracovat.

Uživatel zařízení je zodpovědný za úrazy jiných osob a za poškození jejich majetku.

### Bezpečnostní zařízení

#### Motorový jistič

Při přetížení načechrává/ provzdušňovače vypne motorový jistič motor. Funkce motorového jističe se nesmí vyřazovat z provozu.

Když motorový jistič vypne motor, postupujte následovně :

1. Oddělte přístroj od sítě.
2. Odstraňte příčinu přetížení.
3. Když se zařízení trochu ochladí, po cca 2 až 3 minutách, zase ho připojte na elektrickou síť a uveďte do provozu.

### Bezpečnostní spínací páka

Zařízení je vybaveno bezpečnostní spínací pákou, která při uvolnění okamžitě přístroj zastaví.



#### **Nebezpečí!**

*Funkci bezpečnostní spínací páky nevyřazujte z provozu.*

### Zadní klapka

Zařízení je vybaveno pružně uloženou klapkou zadního prostoru, která chrání před vymršťujícími se předměty (zemina, malé kamínky apod.), když na zařízení není žádný zachytý box.



#### **Nebezpečí!**

*Neprovozujte přístroj bez zadní klapky nebo bez zachytého boxu.*

### Bezpečnostní optická indikace

Přístroj je vybaven bezpečnostní optickou indikací, která ukazuje, zda je pracovní hřídel zafixovaný a správně sešroubovaný. Když je vidět zelená značka (5 mm), je pracovní hřídel správně zafixovaný.

### Přípojně vedení

Používejte pouze pryžový kabel kvality H05RN-F podle DIN/VDE 0282 s průřezem vedení 3 x 1,5 mm<sup>2</sup>.

Typové označení musí být uvedeno na přípojném vedení. Zástrčka i zásuvka pro spojku musí být z pryže nebo musí být potažena pryží, a odpovídá DIN/VDE 0620.

Používejte jen přípojně vedení s dostatečnou délkou.

Přípojně vedení, zástrčka a zásuvka musí být chráněné proti rozstříkované vodě.

Opravy na přípojném vedení, na zástrčce a na zásuvce smí provádět jen autorizované odborné podniky. Vadné vedení (např. popraskaná, proříznutá, promáčknutá nebo polámaná místa v izolaci) se nesmí používat.

Zástrčková spojení chraňte před mokrem.

**Nebezpečí!**

*Přípojně vedení se nesmí poškodit nebo protínat.*

V případě poškození postupujte následovně:

1. Přípojně vedení ihned oddělte od elektrické sítě.

**Elektrické předpoklady:**

- 230 V/50 Hz střídavý proud
- Minimální průřez přípojně vedení = 1,5 mm<sup>2</sup>
- Minimální jištění síťové přípojky = 10 A
- ochranný vypínač proti chybnému proudu (FI) maximální vypínací proud= 30 mA.

**Nebezpečí!**

*Zařízení nikdy neprovozujte na síťových zásuvkách bez ochranného vypínače síťové přípojky.*

**Symbyoly****Na přístroji**

*Před uvedením do provozu si přečtěte návod k obsluze!*



*Třetí osoby držte stranou od nebezpečné oblasti!*



*Před zahájením prací na řezném nástroji vytáhněte síťovou zástrčku!*



*Pozor nebezpečí! Přípojný kabel nedávejte do blízkosti řezných nástrojů.*



*Pozor nebezpečí! Ruce a nohy mějte vždy dál od řezných nástrojů. Při poškození elektrického napájecího kabelu jej okamžitě odpojte ze zásuvky.*

**V tomto návodu k obsluze****Nebezpečí!**

*Při nedodržování hrozí škody na zdraví osob.*

**Pozor!**

*Při nedodržování hrozí věčné škody.*

**Upozornění:**

*Informace o výrobku a typu k použití.*

**Účel použití****Používání podle určení**

Zařízení je určeno pouze pro nadzvednutí / provětrávání (načechráná a provzdušnění zatravněného pozemku).

Zařízení je určeno pouze pro použití v soukromé zahradě .

**Použití v rozporu s určením**

Zařízení se nesmí provozovat v trvalém provozu, a v průmyslovém nasazení.

**Provozní doby pro elektrické načechrávače**

Provozní doby pro elektrické načechrávače se řídí podle zákonných ustanovení příslušné země. Místní předpisy mohou určovat různé doby provozu.

**Vybalení/Montáž****Nebezpečí!**

*Zařízení se smí použít teprve až po úplném namontování všech dílů.*

1. Zařízení vyndejte z obalu.
2. Obalovou jednotku zkontrolujte na úplnost. V případě závad informujte prodejce.
3. Montáž dílů proveďte podle montážního plánu na straně 2.

**Provoz****Uvedení do provozu****Nastavení pracovní hloubky (obr. A)****Nebezpečí!**

*Nastavení pracovní hloubky provádějte pouze při vypnutém motoru, a když válec stojí.*

1. Nakoňte přístroj za držadlo směrem dozadu, abyste odlehčili přední kola.
2. Zmáčkněte otočný spínač (obr. A) dolů, a otočte o na stupeň "2".

**Upozornění:**

*Hloubka seřízení jednoho stupně je cca 3 mm.*



### **Nebezpečí!**

Zařízení se smí provozovat pouze tehdy, když nechybí a nejsou vadné žádné díly (např. klapka zadního prostoru), a když přípojně vedení nejeví žádné známky poškození.

### **Vytvoření připojení na elektrickou síť (obr. B)**

1. Spojovací díl síťového kabelu zasuňte na zástrčku pojistného tlačítkového vypínače.
2. Se síťovým kabelem vytvořte smyčku, a zavěste ji do odlehčení k zatahování kabelu. Smyčku nechte tak dlouhou, aby odlehčení k zatahování kabelu mohlo klouzat z jedné strany na druhou.

### **Zapnutí motoru (obr. C a D)**

1. Stiskněte tlačítko pojistného tlačítkového vypínače a držte ho stisknuté.
2. Zatahněte třmen pojistné spojky proti držadlu. Motor nastartuje..



### **Upozornění:**

Třmen pojistné spojky se nezafixuje. Musí se během celé doby držet.

3. Uvolněte tlačítko pojistného tlačítkového vypínače.

### **Vypnutí motoru**

1. Uvolněte třmen pojistné spojky. Automaticky přeskóčí do nulové polohy. Motor je vypnutý.



### **Nebezpečí!**

Po vypnutí dobíhá ještě několik sekund válec. Nesahejte pod zařízení.

### **Upozornění k provozu**



### **Upozornění::**

Před každým použitím proveďte vizuální kontrolu zařízení. Musí být vidět zelená značka bezpečnostní optické indikace (5 mm).

- Ke spuštění zařízení musí být válec úplně průchodný.
- Nepřibližujte se rukama ani nohama do blízkosti rotujících dílů.
- Zařízení provozujte jen při dodržení bezpečnostní vzdálenosti dané vodícím držadlem.
- Neustále vedte bezpečně síťový kabel.
- Zařízení vedte jen v tempu kroku.
- Dbejte na dobrou stabilitu na svazích.
- Neošetřujte strmé svahy.
- Vždy pohybujte zařízením příčně ke svahu, nikdy nahoru nebo dolů.

- Při změně směru jízdy dejte pozor na sklon.
- Dávejte pozor při obracení se zařízením a při spolupráci s jinými osobami.
- Zařízení nikdy nepřevracejte nebo nepřepřevracujte s běžícím motorem.
- Nenechávejte zařízení bez dohledu.
- Když zařízení opustíte, oddělte ho od elektrické sítě.

### **Odborná kontrola je nutná**

- po najetí na překážku
- při okamžitém zastavení motoru
- když jsou ohnuté nože rotačního válce
- když je vadný ozubený řemen
- při poškození přívodního kabelu motoru
- při ostatních poškozeních.

### **Údržba a ošetření**



### **Nebezpečí!**

Před všemi pracemi na zařízení vytáhněte síťovou zástrčku a počkejte, až se zastaví válec. Opravy na zařízení smí provádět jen odborné podniky.

### **Intervaly údržby**

#### **Před každým použitím**

1. Provést vizuální kontrolu zařízení.
2. Zařízení nesmí být uvedeno do provozu, pokud matice, čepy, šrouby nebo jiné díly chybí, jsou vadné nebo povolené.
3. Provést vizuální kontrolu přípojně vedení. Vadné přípojně vedení (např. s prasklinami, pořezanými, zdeformovanými nebo polámanými místy v izolaci) se nesmí používat.
4. Zadní dvířka a/nebo jímací box zkontrolujte, zda nejsou opotřebené nebo poškozeny.

#### **Čištění zařízení**

Po každém použití zařízení vyčistěte.



### **Pozor!**

Neostříkujte vodou. Proniklá voda může zničit motor a pojistný tlačítkový vypínač.

Válec očistěte nějakou stěrkou, kartáčem apod.



### **Nebezpečí!**

Nebezpečí úrazu na nožích válce. Noste ochranné rukavice.

## Údržbářské práce

### Demontáž rotačního válce (obr. E)

1. Vyšroubujte šroub (1) ložiska.
2. Otevřete nahoru horní polovinu uložení (3).
3. Ze spodní poloviny uložení vyberte rotační válec, a vysuňte ho ze strany pohonu (2).

Montáž se provede v obráceném pořadí.

### Výměna nožů rotačního válce (obr. F)



#### **Upozornění::**

*Před vymontováním nožů dejte pozor na jejich polohu zabudování.*

1. Vyšroubujte šroub s 6hr. hlavou (1).
2. Opatrně stáhněte z hřídele (8) kuličkové ložisko (2).
3. Sejměte z hřídele přítlačný kroužek (3), podložku (4) a krátkou rozpěrnou objímku (5).
4. Vyndejte nůž (6) a po sobě dlouhé rozpěně objímky.

Smontování se provede v obráceném pořadí.

Týká se jen **COMFORT 32 VLE COMBI CARE**.

Demontáž uvolňovacího válce a výměna ocelových pružných prstů se provádí obdobně jako u rotačního válce.

## Pomoc při poruchách



*Před všemi údržbářskými nebo čistícími pracemi vytáhněte síťovou zástrčku, a počkejte, až se válec zastaví.*

Porucha	Příčina	Odstranění
Motor neběží	Žádné napětí  Zablokovaný válec	Zkontrolujte přípojné vedení a jistič vedení  Zkontrolujte válec
Válec se neotáčí	Vadný ozubený řemen	Vyhledejte dílnu zákaznické služby
Výkon motoru klesá	Moc velká pracovní hloubka Znečištěná skříň zařízení Moc vysoká tráva	Nastavte menší pracovní hloubku Vyčistěte skříň Posekejte trávu
Špatný výkon vertikulování	Moc velká pracovní hloubka Nože jsou opotřebované	Nastavte menší pracovní hloubku Vyměňte opotřebované nože
Neklidný chod, zařízení vibruje	Vadný nůž	Vyhledejte dílnu zákaznické služby

Poruchy, které nelze odstranit pomocí této tabulky, smí odstranit pouze odborný podnik (dílna zákaznické služby).

## Ochrana životního prostředí, likvidace



Přístroje, které již dosloužily, nelikvidujte v domácím odpadu!

Balení, přístroj a příslušenství jsou z recyklovatelných materiálů a musí se likvidovat předepsaným způsobem.

## Bezpečnostné pokyny

Prečítajte si návod na obsluhu a potom konajte.

Tento návod uschovajte pre neskoršie použitie a ďalšieho majiteľa.

Dodržujte bezpečnostné pokyny ako aj výstražné pokyny na prístroji.

### Všeobecné bezpečnostné pokyny

Deťom a mladistvým pod 16 rokov ako aj osobám pod vplyvom alkoholu, drog alebo liekov nie je používanie dovolené. Miestne ustanovenia môžu stanoviť minimálny vek užívateľa.

Bezpečnostné predpisy je potrebné dodržiavať.

Pri práci používajte ochranné okuliare a chránič sluchu.

Ruky a nohy držte ďalej od rotujúcich dielov.

Pri práci vždy používajte pevnú obuv a dlhé nohavice. Nikdy nepracujte neobutí alebo obutí v ľahkých sandáloch.

Prístroj používajte len v technicky bezchybnom stave. Skontrolujte, či pracovné nástroje a čapy nie sú opotrebované alebo poškodené.

Aby nedošlo k nevyváženosti, vymieňajte opotrebované alebo poškodené pracovné nástroje a čapy len za nástroje a čapy tej istej sady.

Poškodené alebo opotrebované diely je potrebné okamžite renovovať. Používajte len originálne náhradné diely.

Pracujte len pri dennom svetle alebo zodpovedajúcim kvalitnom osvetlení.

Nepoužívajte prístroj, keď je tráva vlhká. Nebezpečnosť šmyku!

Prv než začnete pracovať, skontrolujte terén. Odstráňte kamene, palice, kosti a iné cudzie predmety, ktoré by mohol prístroj zachytiť a odhodiť.

Ak sa nachádzajú v pracovnej oblasti osoby, predovšetkým deti alebo zvieratá, tak sa nesmie s prístrojom pracovať.

Užívateľ prístroja je zodpovedný za úrazy s inými osobami alebo ich majetkom.

### Bezpečnostné zariadenia

#### Motorový istič

Pri preťažení prístroja na kyprenie pôdy/ventilátora vypína motorový istič motor. Funkcia motorového ističa sa nesmie anulovať.

Ak motorový istič vypol prístroj, tak postupujte nasledovne:

1. Vypnite prístroj z elektrickej siete.
2. Odstráňte príčinu pre preťaženie.
3. Po dobre vychladnutí od 2 do 3 minút obnove elektrického pripojenie a prístroj uveďte do prevádzky.

### Poistný spínací strmeň

Prístroj je vybavený s poistným strmeňom, ktorý pri pustení prístroj ihneď zastavuje.



#### Nebezpečenstvo!

*Funkciu poistného strmeňa neanulujte.*

### Zadné veko

Prístroj je vybavený so zadným vekom ovládaným pružinou, ktoré chráni pred vyfukovanými časťami (zem, malé kamienky atď.), keď na prístroji nie je žiaden záchytný box.



#### Nebezpečenstvo!

*Prístroj nikdy neprevádzkujte bez zadného veka alebo záchytného boxu.*

### Optický bezpečnostný indikátor

Prístroj je vybavený s optickým bezpečnostným indikátorom, ktorý zobrazuje, či pracovný hriadeľ je upevnený a správne zoskrutkovaný. Pri viditeľnej, zelenej značke (5 mm) je pracovný hriadeľ správne upevnený.

### Prípojné vedenie

Používajte len kábel s gumovou izoláciou kvality H05RN-F podľa DIN/VDE 0282 s prierezom vedenia od 3 x 1,5 mm<sup>2</sup>.

Typové označenie musí byť poznačené na prípojnóm vedení. Zástrčka a spodok spojky musia byť z gumy alebo potiahnuté gumou a musia zodpovedať DIN/VDE 0620.

Používajte len prípojné vedenie s dostatočnou dĺžkou.

Prípojné vedenie, zástrčka a spodok spojky musia byť chránené voči striekajúcej vode.

Opravy na prípojnóm vedení, na zástrčke a na spodku spojky sa smú prevádzkať len autorizovanými špecializovanými závodmi. Vadné prípojné vedenie (napr. s trhlinami, porezanými miestami, stlačenými miestami alebo trhlinami v izolácii) sa nesmie používať.

Zástrčkové spojenia chráňte pred vlhkosťou.



#### Nebezpečenstvo!

*Prípojné vedenie nepoškodíť ani nepretrhnúť.*

V prípade poškodenia postupujte nasledovne:

1. Prípojné vedenie okamžite odpojte od elektrickej siete.

### Elektrické predpoklady:

- 230 V/50 Hz striedavý prúd
- Minimálny prierez prípojného vedenia = 1,5 mm<sup>2</sup>
- Minimálna poistka sieťovej prípojky = 10 A
- Prúdový chránič (FI)
- Maximálny vypínací prúd = 30 mA.



### Nebezpečenstvo!

*Prístroj nikdy neprevádzkujte pri sieťovej zásuvke bez prúdového chrániča.*

## Symby

### Na prístroji



*Pred uvedením do prevádzky si prečítajte návod na obsluhu!*



*Tretie osoby držte ďalej od oblasti nebezpečenstva!*



*Pred prácami na reznom nástroji vyťahnite elektrickú zástrčku!*

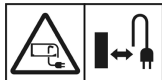

*Pozor nebezpečenstvo! Prípojný kábel držte ďalej od rezných nástrojov.*



*Pozor nebezpečenstvo! Držte ruky a nohy v bezpečnej vzdialenosti od rezných nástrojov. V prípade poškodenia elektrického kábla okamžite vyťahnite elektrickú zástrčku.*

### V tomto návode na obsluhu



### Nebezpečenstvo!

*Pri nedodržaní hrozí ublíženie na zdraví.*



### Pozor!

*Pri nedodržaní hrozia vecné škody.*



### Pokyn:

*Informácie k výrobku a tipy na použitie.*

## Účel použitia

### Použitie podľa určenia

Prístroj je určený len na kyprenie pôdy/uvoľnenie (Skyopenie a prevzdušnenie trávnatých pozemkov).

Prístroj je určený len na využívanie v súkromnej záhrade.

### Použitie v rozpore s určením

Prístroj sa nesmie prevádzkovať v nepretržitej prevádzke a nie v priemyselnom použití.

### Doby prevádzky pre elektrický prístroj na kyprenie pôdy

Doby prevádzky pre elektrický prístroj na kyprenie pôdy sa riadia podľa zákonných ustanovení príslušnej krajiny. Miestne predpisy môžu stanoviť rozličné doby prevádzky.

## Vybalenie/Montáž



### Nebezpečenstvo!

*Prístroj sa smie používať až po kompletnej montáži všetkých dielov.*

1. Prístroj vyberte z balenia.
2. Skontrolujte obsah balenia na kompletnosť. Pri nedostatkoch informujte obchodníka.
3. Preveďte montáž dielov podľa montážneho výkresu na strane 2.

## Prevádzka

### Uvedenie do prevádzky

#### Nastavenie pracovnej hĺbky (Obrázok A)



### Nebezpečenstvo!

*Nastavenie pracovnej hĺbky len pri a vypnutom motore a nehybnom valci.*

1. Prístroj na držadle vyklopte dozadu, aby bolo možné odľahčiť predné kolesá.
2. Otočný spínač (obrázok A) stlačte smerom dole a otočte na stupeň "2".



### Pokyn:

*Nastaviteľná hĺbka na stupeň činí ca. 3 mm.*



### Nebezpečenstvo!

*Prístroj sa smie prevádzkovať len vtedy, keď nechýbajú žiadne diely (napr. zadné veko) ani nie sú vadné a keď Aprípojné vedenie nevykazuje žiadne poškodenia.*

#### Vytvorenie sieťového spojenia (Obrázok B)

1. Zastrčte spojku sieťového kábla na zástrčku bezpečnostného tlačítkového spínača.
2. So sieťovým káblom vytvorte slučku a zavesíte do odľahčenia ťahania kábla. Slučku nechajte takú dlhú, že odľahčenie tahu kábla sa môže kĺzať z jednej strany na druhú.

### Zapnutie motora (Obrázok C a D)

1. Stlačte a držte stlačené tlačítko bezpečnostného tlačítkového spínača.
2. Poistný strmeň ťahajte oproti držadlu. Motor štartuje.



#### **Pokyn:**

*Poistný strmeň nezapadne. Musí sa držať počas celého času.*

3. Pustíte tlačítko bezpečnostného tlačítkového spínača.

### Vypnutie motora

1. Pustíte poistný strmeň. Tento ide automaticky do nulovej polohy. Motor je vypnutý.



#### **Nebezpečenstvo!**

*Valec dobieha po vypnutí ešte niekoľko sekúnd. Nesiahajte pod prístroj.*

### Pokyny k prevádzke



#### **Pokyn:**

*Pred každým použitím preveďte vizuálnu kontrolu na prístroji. Zelená značka optického bezpečnostného indikátora musí byť viditeľná (5 mm).*

- Pre štartovanie prístroja musí byť valec úplne voľne pohyblivý.
- Ruky a nohy neprivádzajte do blízkosti rotujúcich častí.
- Prístroj prevádzkujte len pri dodržiavaní bezpečnostného odstupu uvedeného cez vodiace držadlo.
- Sieťový kábel vedte nepretržite bezpečne.
- Prístroj vedte len v rýchlosti chôdze.
- Dbajte na správnu polohu prístroja na svahu.
- Nekyprite pôdu na stúpajúcich závesoch.
- Trávník prerezávajte vždy priečne svahom , nikdy nie smerom hore alebo dole.
- Dávajte pozor pri zmene smeru pohybu prístroja na svahu.
- Dávajte pozor pri otáčaní prístroja a pri približovaní prístroja k osobám.
- Prístroj neprevráťte ani neprepravujte nikdy s bežiacim motorom.
- Prístroj nenechajte bez dozoru.
- Pri opúšťaní prístroja vytiahnite tento zo siete.

### Odborná kontrola je potrebná

- po narazení na nejakú prekážku
- pri okamžitom vypnutí motora
- pri pokrivených nožoch kypracieho valca
- pri vadnom ozubenom remeni
- pri poškodení prívodného kábla k motoru
- pri ostatných poškodeniach.

### Starostlivosť a údržba



#### **Nebezpečenstvo!**

*Pred všetkými prácami na prístroji vytiahnite sieťovú zástrčku a vyčkajte na nehybnosť valca. Opravy na prístroji sa smú prevádzať len špecializovanými závodmi.*

### Intervaly údržby

#### **Pred každým použitím**

1. Preveďte vizuálnu kontrolu prístroja.
2. Nepoužívajte prístroj, keď chýbajú matice, čapy, skrutky alebo iné časti alebo keď sú tieto chybné alebo uvoľnené.
3. Preveďte vizuálnu kontrolu prípojného vedenia. Vadné prípojné vedenie (napr. s trhlami, porezanými miestami, stlačenými miestami alebo trhlinami v izolácii ) sa nesmie používať.
4. Skontrolujte, či zadný príklop a/alebo zberný box nie je opotrebovaný alebo poškodený.

### Čistenie prístroja

Prístroj vyčistite po každom použití.



#### **Pozor!**

*Nepostrekujte s vodou. Invazívna voda môže zničiť motor a bezpečnostný tlačítkový spínač.*

Valec čistite so špachtľou, kefkou atď.



#### **Nebezpečenstvo!**

*Nebezpečenstvo poranenia na nožoch valca. Noste ochranné rukavice.*

### Údržbárske práce

#### **Demontáž valca prístroja na kyprenie pôdy (Obrázok E)**

1. Vyskrutkujte skrutku (1) ložiska.
2. Polovicu ložiska (3) vyklepte.
3. Valec prístroja na kyprenie pôdy vydvihnite z dolnej polovice ložiska a vytiahnite zo strany pohonu (2).

Montáž nasleduje v obrátenom poradí.

## Renovácia nožov valca stroja na kyprenie pôdy (Obrázok F)



### **Pokyn:**

*Pred demontážou noža dbajte na jeho montážnu polohu.*

1. Vyskrutkujte skrutku so šesťhrannou hlavou (1).
2. Gulťové ložisko (2) opatrne stiahnite z hriadeľa (8).

3. Prítláčny krúžok (3), kotúč (4) a krátke dištančné púzdro (5) stiahnite z hriadeľa .
4. Nôž (6) a dlhé dištančné púzdro stiahnite za sebou.

Montáž nasleduje v obrátenom poradí..

Týka sa len **COMFORT 32 VLE COMBI CARE**

Demontáž uvoľňovacieho valca a renováciu hrotov oceľových pružín je potrebné previesť analogicky k valcu prístroja na kyprenie pôdy.

## Pomoc pri poruchách



*Pred všetkými údržbárskymi a čistiacimi prácami vyťahnite sieťovú zástrčku a vyčkajte na nehybnosť valca.*

Porucha	Príčina	Odstránenie poruchy
Motor nebeží	Žiadne napätie	Skontrolujte prípojné vedenie ako aj istič vedenia
	Valec blokovaný	Skontrolujte valec
Valec neatáča	Ozubený remeň vadný	Vyhľadajte dielňu zákazníckeho servisu.
Výkon motora zaostáva	Príliš veľká pracovná hĺbka	Nastavte minimálnu pracovnú hĺbku
	Znečistený kryt	Vyčistite kryt
	Trávnik príliš vysoký na kyprenie pôdy	Koste trávnik
Zlý výkon prístroja na kyprenie pôdy	Príliš veľká pracovná hĺbka	Nastavte menšiu pracovnú hĺbku
	Nože sú opotrebované	Vymeňte opotrebovaný nôž
Nepokojný chod, prístroj vibruje	Nôž poškodený	Vyhľadajte servisnú dielňu zákazníckeho servisu

Poruchy, ktoré sa nemôžu odstrániť s pomocou tejto tabuľky, sa smú odstrániť len špecializovaným závodom (dielňou zákazníckeho servisu).

## Ochrana životného prostredia, likvidácia odpadov



Opotrebované prístroje nelikvidujte cez domový odpad!

Obal, prístroj a príslušenstvo sú vyrobené z recyklovateľných materiálov a je potrebné ich zodpovedajúco likvidovať.

## Указания по технике безопасности

Прочитать инструкцию по эксплуатации и действовать согласно ей.

Сохранить её для дальнейшего использования и для последующего владельца.

Принять во внимание указания по технике безопасности и предупреждающие указания на агрегате.

### Общие указания по технике безопасности

Дети, подростки до 16 лет, а также лица, находящиеся под воздействием алкоголя, наркотиков или медикаментов не допускаются к работе с агрегатом. Местные законы могут предписывать, с какого возраста разрешается допуск к работе. Необходимо соблюдать предписания по избежанию несчастных случаев.

Во время работы надевать защитные очки и наушники.

Держать руки и ноги на расстоянии от движущихся частей.

Во время работы носить прочную закрытую обувь и длинные штаны. Ни в коем случае не работать босиком или в лёгкой открытой обуви.

Работать только с технически абсолютно исправным агрегатом. Контролировать детали и болты на изношенность и неисправность.

Во избежание дисбаланса следует изношенные или неисправные детали или болты заменять только партиями.

Избегать работы с агрегатом при мокрой траве. Опасность скольжения!

Перед работой с агрегатом проверить участок. Убрать камни, палки, проволоку, кости, которые могут попасть под агрегат и отлететь.

Заменять без промедления повреждённые или изношенные детали. Использовать только запчасти производителя.

Работать только при дневном свете или при соответствующем хорошем освещении.

Запрещается работать с агрегатом, если в радиусе его действия находятся люди, в частности, дети или звери.

Использовать агрегата несёт ответственность за нанесение телесных повреждений другим лицам или за повреждение имущества этих лиц.

### Оборудование по технике безопасности

#### Выключатель защиты электродвигателя

При перегрузке рыхлителя / аэратора выключатель защиты электродвигателя выключает его. Анулирование функции этого выключателя запрещается.

Если выключатель защиты электродвигателя отключил агрегат, то необходимо действовать следующим образом:

1. Вынуть сетевой штекер из розетки.
2. Устранить причину перегрузки.
3. После охлаждения в течение 2-3 минут агрегат снова подключить к электросети и запустить в действие.

#### Рычажок контрольного управления

Агрегат снабжён на рукоятке рычажком контрольного управления, который при отпуске сразу же останавливает агрегат.



**Опасно!**

*Нельзя аннулировать функцию рычажка контрольного управления!*

#### Задний откидной клапан

Агрегат снабжён откидным клапаном, который прижат пружиной. Этот клапан защищает от выбрасываемой породы (земли, мелких камней), если на агрегате отсутствует травосборник.



**Опасно!**

*Ни в коем случае не работать с агрегатом без откидного клапана или без травосборника!*

#### Визуальная предостерегающая индикация

Агрегат снабжён визуальной предостерегающей индикацией, которая показывает, зафиксирован ли рабочий вал и хорошо ли он привинчен. Если индикация зелёного цвета (5 мм), то рабочий вал зафиксирован хорошо.

#### Соединительный провод

Использовать только резиновый кабель марки H05RN-F по норме DIN/VDE\* 0282 с поперечным сечением провода 3 x 1,5 мм<sup>2</sup>.

Наименование типа должно быть нанесено на соединительном проводе. Штекер и соединительная розетка должны быть из резины или обтянуты резиной и соответствовать норме DIN/VDE\* 0620.

Использовать лишь такой соединительный провод, который имеет достаточную длину.

Соединительный провод, штекер и соединительная розетка должны быть брызгозащищёнными.

\* Немецкий Институт по нормированию и стандартизации / Объединение по электротехнике, электронике, информационной технике

Ремонт соединительного провода, штекера и соединительной розетки должен проводиться только квалифицированными мастерами. Нельзя использовать соединительный провод с дефектным изоляционным слоем (напр. с трещинами, рассечёнными, сдавленными или перегнутыми местами). Предохранять штекерный разъём от сырости.



**Опасно!**

*Нельзя повреждать или разрезать соединительный провод!*

В случае повреждения действовать следующим образом:

1. Сразу же отключить от электросети.

### Требования к электричеству:

- 230 в/50 гц переменный ток
- Минимальное поперечное сечение соединительного провода = 1,5 мм<sup>2</sup>
- Минимальная защита гнезда подключения к сети = 10 А
- Автоматический предохранительный выключатель (тип ФИ, по-немецки FI), действующий при появлении утечки тока. Максимальный ток расщепления = 30 мА.



#### **Опасно!**

*Не подключать агрегат к розеткам электросети без наличия автоматического предохранительного выключателя, действующего при появлении утечки тока.*

### Символы

#### На агрегате



*Перед началом работы прочитайте инструкцию по эксплуатации!*



*Третьим лицам держаться на безопасном расстоянии!*



*Перед работой с режущим инструментом вынуть штекер из розетки!*



*Внимание, опасно! Держать соединительный кабель на безопасном расстоянии от режущего инструмента!*



*Внимание опасность! Руки и ноги держать на удалении от режущей части. При повреждении соединительного кабеля сразу же выдернуть сетевой штекер из сети.*

#### В этой инструкции по эксплуатации



#### **Опасно!**

*При несоблюдении - угроза получения телесных повреждений!*



#### **Опасно!**

*При несоблюдении - угроза материального ущерба.*



#### **Указание:**

*Информация по изделию и советы по работе с ним*

## Цель эксплуатации

### Эксплуатация по назначению

Агрегат предназначен только для рыхления / аэрации (разрыхления и проветривания почвы газона).

Агрегат предназначен только для работы на личном садовом участке.

### Эксплуатация не по назначению

Агрегат нельзя использовать непрерывно, он не предназначен также для работы в производственных условиях.

### Подходящее время суток для работы с электровертикуттером

Подходящее время суток для работы с электровертикуттером регулируется в соответствии с официальными предписаниями той или иной страны. В зависимости от местных законов может допускаться различное время работы с агрегатом.

## Распаковка, сборка



#### **Опасно!**

*Агрегат может быть запущен в действие только при его полной сборке с использованием всех комплектующих.*

1. Агрегат освободить от упаковки.
2. Проверить наличие всех комплектующих. При обнаружении дефектов поставить в известность продавца.
3. Сборку проводить согласно плану сборки на стр.2.

## Работа

### Пуск в ход

#### Отрегулировать рабочую глубину (рис. А)



#### **Опасно!**

*Регулировка рабочей глубины только при отключённом двигателе и при остановке вала.*

1. Агрегат взять за рукоятку и запрокинуть назад, чтобы разгрузить передние колёса.
2. Нажать на поворотный выключатель (рис.А) и повернуть его на позицию «2».



#### **Указание:**

*На каждую позицию глубины приходится около 3 мм.*



### **Опасно!**

*Агрегат можно запустить в действие только при наличии всех исправных комплектующих (напр. задний откидной клапан), а также если соединительный провод не повреждён.*

### **Подключить к сети (рис. В)**

1. Соединить штекерный разъём кабеля питания со штекером предохранительного кнопочного выключателя.
2. Из кабеля питания сделать петлю и закрепить её на регулировке натяжения кабеля. Петлю оставить такой длины, чтобы она свободно компенсировала натяжение кабеля и давала ему возможность скользить с одного конца в другой.

### **Включить двигатель (рис. С и D)**

1. Нажать кнопку предохранительного выключателя и держать её в нажатом состоянии.
2. Рычажок контрольного управления притянуть к рукоятке. Запустить электродвигатель.



### **Указание:**

*Рычажок контрольного управления не заскакивает в паз. Его нужно держать в течение всей работы.*

3. Отпустить кнопку предохранительного выключателя.

### **Выключить электродвигатель**

1. Отпустить рычажок контрольного управления. Он автоматически переходит в исходное положение. Двигатель выключен.



### **Опасно!**

*После выключения двигателя, вал находится ещё несколько секунд в движении. Не лезть под агрегат!*

### **Указания к работе**



### **Указание:**

*Каждый раз перед работой контролировать индикацию на агрегате. Визуальная предостерегающая индикация должна быть зелёного цвета (5 тт).*

- Для запуска агрегата необходимо, чтобы движению вал ничего не мешало.
- Держать руки и ноги на безопасном расстоянии от движущихся частей.
- Эксплуатировать агрегат лишь при соблюдении интервала безопасности, определяемого направляющей рукояткой.
- Постоянно следить за безопасностью кабеля питания при работе с агрегатом.
- Агрегат вести только со скоростью шага.
- Следить за стабильным положением на склонах.

- Не разрыхлять на крутых склонах.
- Разрыхлять постоянно поперёк склона, ни в коем случае не прямо вверх или вниз.
- Осторожно при смене направления на склоне.
- Осторожно при возвращении обратно с агрегатом и при притягивании на себя.
- Ни в коем случае не наклонять и не переносить агрегат с включённым двигателем.
- Не оставлять агрегат без присмотра.
- При оставлении агрегата отключить его от сети.

### **Требуется квалифицированный контроль**

- при наезде на препятствие
- при внезапной остановке мотора
- при повреждении ножей разрыхлительного вала
- при неисправном зубчатом ремне
- при неисправности кабеля, подводящего к двигателю
- при других повреждениях.

### **Техосмотр и уход**



### **Опасно!**

*Перед тем как произвести какие-либо действия на агрегате вынуть сетевой штекер из розетки и дождаться полной остановки вала. Ремонт агрегата должен проводиться только квалифицированными мастерами.*

### **В промежутках между техосмотрами**

#### **Перед каждым началом работы**

1. Контролировать визуальную индикацию.
2. Агрегат нельзя использовать, если гайки, болты, шурупы или другие части отсутствуют, неисправны или расшатаны.
3. Контролировать внешний вид соединительного провода. Нельзя использовать провод с видимыми повреждениями изоляционного слоя (с трещинами, рассечёнными, сдавленными или перегнутыми местами).
4. Проверять задний откидной клапан и/или ловительную коробку на износ и повреждение.

## Чистка агрегата

Агрегат необходимо чистить каждый раз после работы.



### Внимание!

Не обдавать из шланга. Вода может проникнуть в двигатель и предохраняющий кнопочный выключатель и вывести их из строя.

Вал чистить шпателем, щёткой и т.п.



### Опасно!

Можно порезаться ножами вала. Пользоваться защитными перчатками.

## Работы по техобслуживанию

### Внимание разрыхляющего вала (рис. E)

1. Вывинтить шуруп (1) катковой опоры.
2. Откинуть половину опоры (3).
3. Вынуть разрыхляющий вал из нижней половины опоры и вытянуть его из двигательного отсека (2).

Сборка ведётся в обратном порядке.

## Обновление ножей разрыхляющего вала (рис. F)



### Указание:

До вынимания ножей обратить внимание на то, как они встроены.

1. Выкрутить винт с шестигранной головкой (1).
2. Подшипник (2) осторожно открепить от вала (8).
3. Кольцо давления (3), диск (4) и короткую распорную втулку (5) открепить от вала.
4. Нож (6) и длинные распорные втулки открепить по очереди.

Сборка ведётся в обратном порядке.

Относится только к типу **COMFORT 32 VLE COMBI CARE**.

Внимание аэрирующего вала и обновление стальных пружинных зубьев проводится также как и в случае с разрыхляющим валком.

## Помощь при помехах



Перед любым техосмотром и чистке агрегата вытаскивать сетевой штекер из розетки и дождаться полной остановки вала.

Помеха	Причина	Устранение
Двигатель не работает	Нет напряжения Вал заблокирован.	Проверить соединительный кабель и линейный защитный автомат.
Вал не крутится.	Зубчатый ремень не исправен.	Обратиться в сервисную службу.
Мощность двигателя слабеет	Слишком большая рабочая глубина Загрязнённый корпус Газон слишком высок для разрыхления	Настроить на меньшую рабочую глубину Почистить корпус Покосить газон
Плохое качество разрыхления	Слишком большая рабочая глубина Ножи износились	Настроить на меньшую рабочую глубину Заменить изношенные ножи
Напряжённый ход, агрегат вибрирует	Ножи дефектны	Обратиться в сервисную службу.

Неполадки, которые не могут быть устранены с помощью этой таблицы, могут быть устранены только в квалифицированных мастерских (сервисной службе).

## Экология, утилизация



Отслужившие срок приборы не выбрасывать с бытовым мусором!

Упаковка, прибор и принадлежности изготовлены из материалов, пригодных для вторичного использования, и поэтому должны утилизироваться соответствующим образом.

## Sikkerhedshenvisninger

Læs betjeningsvejledningen og følg den.

Opbevar den til senere brug og andre ejere. Iagttag sikkerheds- og advarselshenvisninger på apparatet.

### Generelle sikkerhedshenvisninger

Brugen er forbudt for unge under 16 år samt personer under alkohol-, narkotika- eller medicampåvirkning. Lokale bestemmelser kan fastlægge brugerens min. alder.

Ulykkespræventionsforskrifterne skal overholdes.

Bær beskyttelsesbrille og høreværn under arbejdet.

Hold hænder og fødder væk fra roterende dele.

Bær altid fast skoværk og lange bukser under arbejdet. Arbejd aldrig med bare fødder eller i lette sandaler.

Brug kun apparatet i teknisk fejlfri tilstand. Kontroller, om arbejdsværktøjer og bolte er slidte eller beskadigede.

For at undgå en ubalance må slidte eller beskadigede arbejdsværktøjer og bolte kun udskiftes parvis.

Beskadigede eller slidte dele skal straks udskiftes. Anvend kun originale reservedele.

Arbejd kun i dagslys eller tilsvarende god belysning.

Undgå at bruge apparatet på vådt græs. Fare for udskridning!

Kontroller terrænet inden De arbejder med apparatet. Fjern sten, grene, tråd, knogler og andre fremmedlegemer, der kan indfanges og slynges væk.

Befinder der sig personer, i særdeleshed børn eller dyr i arbejdsområdet, må der ikke arbejdes med apparatet.

Apparatets bruger er ansvarlig for ulykker med andre personer eller deres ejendom.

### Sikkerhedsindretninger

#### Motorværn

Ved overbelastning af plænelufteren kobler motorværnet motoren fra. Motorværnets funktion må ikke sættes ud af kraft.

Har motorværnet koblet apparatet fra, gør man som følger:

1. Adskil apparatet fra strømnettet.
2. Afhjælp årsagen til overbelastningen.
3. Efter en afkølingstid på 2 til 3 minutter etableres strømtilslutningen igen og apparatet tages i brug.

#### Sikkerhedsbøjle

Apparatet er udstyret med en sikkerhedsbøjle, der straks stopper apparatet når den slippes.



#### **Fare!**

Sæt ikke sikkerhedsbøjles funktion ud af kraft.

#### Hækklap

Apparatet er udstyret med en fjederbelastet hækklap, der beskytter mod udslyngede dele (jord, småsten etc.), hvis der ikke er en fangeboks på apparatet.



#### **Fare!**

Brug aldrig apparatet uden hækklap eller fangeboks.

#### Optisk sikkerhedsindikator

Apparatet er udstyret med en optisk sikkerhedsindikator, der viser, om arbejdsakslen er fikseret og skruet rigtigt fast. Ved synlig, grøn markering (5 mm) er arbejdsakslen rigtigt fikseret.

#### Tilslutningsledning

Anvend gummikabel af kvalitet H05RN-F iht. DIN/VDE 0282 med en ledningsdiameter på 3 x 1,5 mm<sup>2</sup>.

Typebetegnelsen skal være angivet på tilslutningsledningen. Stik og koblingsdåse skal være af gummi eller gummiovertrukket og svare til DIN/VDE 0620.

Anvend kun en tilslutningsledning med tilstrækkelig længde.

Tilslutningsledning, stik og koblingsdåse skal være stænkvangsbeskyttet.

Reparationer på tilslutningsledning, på stik og på koblingsdåsen må kun udføres af autoriserede specialfirmaer. En defekt tilslutningsledning (fx med revner, snit-, klemme- eller knæksteder i isolationen) må ikke anvendes.

Beskyt stikforbindelserne mod fugtighed.



#### **Fare!**

Tilslutningsledningen må ikke beskadiges eller skæres over.

I et skadestilfælde gås der frem som følger:

1. Adskil straks tilslutningsledningen fra strømnettet.

### Elektriske forudsætninger:

- 230 V/50 Hz vekselstrøm
- Min. diameter på tilslutningsledning = 1,5 mm<sup>2</sup>
- Min. sikring nettilslutning = 10 A
- HFI-relæ (FI) maksimal brydestrøm = 30 mA.



#### **Fare!**

*Brug aldrig apparatet på netstikdåser uden HFI-relæ.*

## Symboler

### På apparat



*Læs betjeningsvejledningen inden ibrugtagning!*



*Hold tredje væk fra fareområdet!*



*Træk netstikket ud inden arbejder på skæreværktøjet!*



*Obs. Fare!*

*Hold tilslutningsledningen væk fra skæreværktøjer.*



*Obs fare!*

*Hold hænder og fødder væk fra skæreværktøjer. Bliver netkablet beskadiget så træk øjeblikkelig netstikket ud.*

### I denne betjeningsvejledning



#### **Fare!**

*Ved ignorering er der fare for personskader.*



#### **Obs!**

*Ved ignorering er der fare for materielle skader.*



#### **Henvisning:**

*Informationer til produkt og brugstips.*

## Anvendelsesformål

### Formålsbestemt anvendelse

Apparatet er kun beregnet til luftning (løsning og ventilering af græsplæner).

Apparatet er kun beregnet til brug i private haver.

### Formålsstridig anvendelse

Apparatet må ikke bruges til permanentdrift og ikke til erhvervs mæssig indsats.

### Driftstider for elektroplænelufter

Driftstiderne for elektroplæneluftere retter sig efter det pågældendes lands bestemmelser. Lokale ordninger kan fastlægge forskellige driftstider.

## Udpakning/montering



#### **Fare!**

*Apparatet må først benyttes efter fuldstændig montering af alle dele.*

Tag apparatet ud af emballagen.

1. Kontroller pakningsindholdets fuldstændighed. Informer forhandleren ved mangler.
2. Foretag monteringen af delene iht. montageplanen på side 2.

## Drift

### Ibrugtagning

#### Indstilling af arbejdsdybde (billede A)



#### **Fare!**

*Indstilling af arbejdsdybden kun ved frakoblet motor og stillestående valse.*

1. For at aflaste forhjulene, vipper De apparatet bagover med hånden.
2. Tryk drejekontakt (billede A) nedad og stil den på trin "2".



#### **Henvisning:**

*Indstillingsdybden pr. trin udgør ca. 3 mm.*



#### **Fare!**

*Apparatet må kun bruges, hvis der ikke mangler nogle dele (fx hækklop) eller er defekte og hvis tilslutningsledningen ikke er beskadiget.*

## Etablering af netforbindelse (billede B)

1. Sæt netkablets koblingsdel på sikkerhedsstrykkontaktens stik.
2. Lav en løkke med netkablet og hæng den i kabeltrækafastningen. Lad løkken være så lang, at kabeltrækafastningen kan glide fra den ene side til den anden.

## Tilkobling af motor (billede C og D)

1. Tryk sikkerhedsstrykkontaktens knap og hold den trykket.
2. Træk sikkerhedsbøjlen mod skinnen. Motoren starter.



### Henvisning:

*Sikkerhedsbøjlen går ikke i indgreb. Den skal holdes hele tiden.*

Slip sikkerhedsstrykkontaktens knap.

## Frakobling af motor

Slip sikkerhedsbøjlen. Den går automatisk i nulstilling. Motoren er koblet fra.



### Fare!

*Valsen løber et par sekunder videre efter frakoblingen. Grib ikke ind under apparatet.*

## Henvisninger til driften



### Henvisning:

*Gennemfør inden ethvert brug en synskontrol af apparatet. Den grønne mærkning på den optiske sikkerhedsindikator skal være synlig (5 mm).*

- For at starte apparatet skal valsen være fuldstændig fri.
- Bring ikke fødder og hænder i nærheden af roterende dele.
- Brug kun apparatet ved overholdelse af den af føringssskinne givne sikkerhedsafstand.
- Før altid netkablet sikkert.
- Før kun apparatet i skridttempo.
- Sørg for at stå sikkert på skråninger.
- Luft ikke på stejle skråninger.
- Luft altid på tværs af skråninger, aldrig op eller nedad.
- Vær forsigtig ved ændring af køreretningen på skråninger.
- Vær forsigtig når du vender med apparatet og når du trækker det hen til sig selv.
- Vip eller transporter aldrig apparatet med løbende motor.

- Lad ikke apparatet være uden opsyn.
- Adskil apparatet fra nettet når det forlades.

## Kontrol af en fagmand er nødvendig

- efter at man er stødt ind i en hindring
- ved øjeblikkelig motorstilstand
- hvis knivene på vertikalskævevalsen er blevet bøjedede
- ved defekt tandrem
- ved beskadigelse af motortilledningskablet
- ved andre beskadigelser.

## Vedligeholdelse og pleje



### Fare!

*Træk inden alle arbejder på apparatet netstikket ud og vent til valsen står stille. Reparationer på apparatet må kun udføres af specialfirmaer.*

## Vedligeholdelsesintervaller

### Inden enhver brug

1. Gennemfør en synskontrol af apparatet.
2. Apparatet må ikke tages i brug, hvis møtrikker, bolte, skruer eller andre dele mangler, er defekte eller løse.
3. Gennemfør en synskontrol af tilslutningsledningen. En defekt tilslutningsledning (fx med revner, snit-, klemme- eller knæksteder i isolationen) må ikke anvendes.
4. Kontroller bagklap og/eller fangeboks for slitage eller beskadigelser.

## Rengøring af apparatet

Rengør apparatet efter enhver brug.



### Obs!

*Sprøjt ikke med vand. Indtrængende vand kan ødelægge motor og sikkerhedsstrykkontakt.*

Rengør valsen med en spartel, børste etc.



### Fare!

*Der er fare for kvæstelser gennem knive og valser. Bær beskyttelseshandsker.*

## Vedligeholdelsesarbejder

### Afmontering af skærevalsen (billede E)

1. Skru skruen (1) på lej ud.
2. Klap leje halvdel (3) op.
3. Løft skærevalsen ud af den underste leje halvdel og træk den ud af drivside (2).

Montering sker i omvendt rækkefølge.

### Udskiftning af knive på skærevalsen (billede F)



#### Henvisning:

Vær inden afmonteringen af knivene opmærksom på deres montageposition.

1. Skru sekskantskruen (1) ud.
2. Træk forsigtigt kuglelejet (2) af akslen (8).
3. Træk trykring (3), skive (4) og den korte afstands bøsning (5) af akslen.
4. Træk knive (6) og de lange afstands bøsninger af, efter hinanden.

Samling sker i omvendt rækkefølge.

Vedrører kun **COMFORT 32 VLE COMBI CARE**

Afmonteringen af luftervalser og udskiftning af stålfejertænderne skal gennemføres analog til vertikalskærevalsen.

## Hjælp ved forstyrrelser



Træk inden alle vedligeholdelses- og rengøringsarbejder på apparatet netstikket ud og vent til valsen står stille.

Fejl	Årsag	Afhjælpning
Motoren kører ikke	Ingen spænding	Kontroller tilslutningsledning og HFI-relæ
	Valse blokeret	Kontroller valse
Valse roterer ikke	Tandrem defekt.	Opsøg kundeserviceværksted.
Motorydelsen falder	For stor arbejdsdybde	Indstil lavere arbejdsdybde
	Snavset hus	Rengør huset
	Græsset for højt til vertikalskæring/luftning	Slå græsset
Dårlig vertikalskæring/luftnings-ydelse	For stor arbejdsdybde	Indstil lavere arbejdsdybde
	Knive er slidte	Udskift de slidte knive
Uroligt løb, apparat vibrerer	Knive beskadiget	Opsøg kundeserviceværksted.

Fejl, der ikke kan afhjælpes vha. denne tabel, må kun afhjælpes af et specialfirma (kundeserviceværksted).

## Miljøbeskyttelse, bortskaffelse



Udtjente maskiner må ikke bortskaffes sammen med normalt husholdningsaffald! Emballagen, maskinen og tilbehøret er fremstillet af genbrugelige materialer og skal bortskaffes tilsvarende.

## Säkerhetsanvisningar

Läs igenom bruksanvisningen och följ instruktionerna.

Spara den för senare bruk. Beakta säkerhetsanvisningar och varningar på maskinen.

### Allmänna säkerhetsanvisningar

Barn och ungdomar under 16 år samt personer som är påverkade av alkohol, droger eller mediciner får inte använda maskinen. Lokala bestämmelser kan också stämna lägsta åldern för användare.

Anvisningarna mot olyckshändelser ska följas.

Använd skyddsglasögon och hörselskydd under arbetet.

Håll händer och fötter borta från roterande delar.

Använd kraftiga skor och långa byxor under arbetet. Arbeta aldrig barfota eller med lätta sandaler.

Använd maskinen endast när den tekniskt sett är u.a. Kontrollera att verktyg och skruvar/bultar inte är slitna eller skadade.

För att undvika obalans får slitna eller skadade verktyg/skruvar/bultar enbart bytas satsvis ( i par os.v.).

Byt omgående ut skadade eller utslitna delar. Använd endast originalreservdelar.

Arbeta bara vid dagsljus eller med likvärdig belysning.

På grund av halkrisken ska man undvika att arbeta när gräset är vått.

Innan arbetet påbörjas ska marken kontrolleras. Avlägsna stenar, pinnar, metalltrådar, ben och andra föremål som skulle kunna fångas upp och kastas i väg.

Om det finns någon i närheten, särskilt barn eller djur, får man inte använda maskinen.

Användaren är ansvarig för olyckshändelser som drabbar andra personer eller deras egendom.

## Säkerhetsanordningar

### Motorskyddsbytare

När maskinen överbelastas stängs motorn av automatiskt. Motorskyddsbytaren får inte göras överksam.

När motorskyddet har lösts ut, gör man på följande sätt:

1. Skilj maskinen från elnätet.
2. Undanröj orsaken till överbelastningen.
3. Låt maskinen svalna under 2 till 3 minuter och anslut den igen till elnätet och börja arbeta igen.

### Säkerhetsbygel

Apparaten är försedd med en säkerhetsbygel med strömbrytare med strömbrytare som stänger av maskinen direkt när man släpper den.



**Fara!**

Gör aldrig säkerhetsbrytaren överksam.

### Baklucka

Maskinen är försedd med en fjäderbelastad baklucka som skydd mot utlastade delar (jordklumpar, småsten etc.), när ingen uppsamlare finns på maskinen.



**Fara!**

Maskinen får inte användas utan baklucka eller uppsamlare.

### Optiska signaler

Maskinen är försedd med en signallampa (5 mm) som anger om arbetsaxeln är fixerad och korrekt fastskruvad. När lampan lyser grönt är axeln korrekt fastsatt och fixerad.

### Anslutningskabel

Använd uteslutande gummikabel H05RN-F enligt DIN/VDE 0282 med en ledningsdiameter på 3 x 1,5 mm<sup>2</sup>.

Typbeteckningen ska finnas på anslutningskabeln. Stickkontakt och kopplingsdosa ska vara av gummi eller gummibelagda enligt DIN/VDE 0620.

Använd alltid bara en anslutningskabel med tillräcklig längd.

Anslutningskabel, stickkontakt och kopplingsdosa ska vara vattensäkra.

Reparationer av anslutningskabel, kontaktdon får bara utföras av behörig elektriker. Defekt anslutningskabel (t.ex. repad, skuren, klämd eller knäckt isolering) får inte användas.

Skydda kontaktdonen mot väta.



**Fara!**

Anslutningskabeln får inte skadas på något sätt.

Dra ut stickkontakten omedelbart, om kabeln skulle skadas på något sätt:

**Elanslutning:**

- 230 V/50 Hz växelström
- Minsta tillåtna ledningsdiameter för nätanslutning = 1,5 mm<sup>2</sup>
- Lägsta säkringsvärde för nätanslutning = 10 A
- Jordfelsbrytare (FI)  
Maximal utlösningsström = 30 mA.

**Fara!**

Maskinen får aldrig användas utan jordfelsbrytare.

**Symboler****På maskinen**

Läs först bruksanvisningen!



Se till att andra personer är på säkert avstånd!



Dra ut stickkontakten före arbeten med knivenheten.



Se Upp! Fara! Håll anslutningskabeln borta från knivenheten.



Se Upp! Fara! Akta händerna för verktygen. Om elkabeln skulle skadas, dra omedelbart ut kontakten.

**I bruksanvisningen****Fara!**

Risk för personskador vid vårdslöshet.

**Se Upp!**

Risk för materiella skador vid vårdslöshet.

**OBS!**

Information om produkt och tips om användningen.

**Avsedd användning****Användning enligt reglerna**

Maskinen är uteslutande avsedd för vertikalskärning (uppluckring)/luftning av gräsmattor.

Maskinen är uteslutande avsedd för användning i privata trädgårdar.

**Användning mot reglerna**

Maskinen får inte hållas i kontinuerlig eller i kommersiell drift.

**Drifttider för eldrivna luftare**

Tillåtna drifttider för eldrivna luftare kan variera beroende på lagar och bestämmelser i olika länder. Lokala bestämmelser kan ange olika tider.

**Packa upp/Montera****Fara!**

Maskinen får först användas när alla delar har monterats fullständigt.

1. Ta upp maskinen ur förpackningen.
2. Kontrollera att förpackningsinnehållet är komplett. Kontakta försäljaren om något skulle fattas.
3. Montera delarna enligt ritningen på sid. 2.

**Användning****Börja****Ställ in arbetsdjup (Bild A)****Fara!**

Ha alltid motorn avstängd medan du ställer in arbetsdjupet. Se till att axeln står stilla.

1. För avlastning av framhjulen ska apparaten lutas bakåt genom att man trycker på handtaget.
2. Tryck vridkontrollen (A) neråt och vrid till steg 2.

**OBS!**

Inställningsdjupet per steg är ca. 3 mm.

**Fara!**

Maskinen får aldrig användas när någon del (t.ex. bakluckan) saknas eller är defekt. Anslutningskabeln måste vara felfri.

## Nätanslutning (Bild B)

1. Sätt i nätkabelkontakten i uttaget på jordfelsbrytaren.
2. Gör en ögla på nätkabeln och häng upp den i dragavlastningen. Gör ögla så lång att avlastningen kan glida från den ena sidan till den andra.

## Sätt på motorn (Bild C och D)

1. Tryck in jordfelsbrytarknappen och håll kvar.
2. Dra upp säkerhetsbygeln mot handtaget och motorn startar.



### OBS!

Säkerhetsbygeln blir inte låst utan måste hållas kvar under arbetet.

3. Släpp kontrollknappen på säkerhetsbrytaren.

## Stäng av motorn

1. Släpp säkerhetsbygeln. Den går automatiskt till nolläge och motorn stängs av.



### Fara!

Efter avstängning går axeln några sekunder till. Vänta med att gripa in under maskinen.

## Om användningen



### OBS!

Avsnya maskinen för varje användningstillfälle. Den gröna markeringen i signal-lampnan måste vara synlig (5 mm).

- Axeln måste vara helt obehindrad i sin rörelse för att maskinen ska gå att starta.
- Håll händer och fötter borta från roterande delar.
- Maskinen får bara användas inom det säkerhetsavstånd som uppstår genom styrets längd.
- Nätkabeln får inte utsättas för risk att skadas.
- Arbeta bara i gånghastighet.
- Se till att stå stadigt i lutningar.
- Arbeta inte med vertikalskärning i branta lutningar.
- Vertikalskär alltid på tvären mot lutningen, aldrig upp- eller neråt.
- Se upp när du ändrar riktning i en lutning.
- Se upp när du vänder och när du kör i riktning mot någon person.
- Tippa aldrig över eller transportera maskinen med motorn i gång.
- Lämna aldrig maskinen utan tillsyn.
- Dra ut nätkontakten när du ställer från dig maskinen.

## Lämna in till reparatör om:

- du har kört på något hårt hinder
- motorn stannar tvärt
- knivarna på knivaxeln bockas
- kuggremmen skadats/slitits ut
- motorkabeln skadas
- andra skador skulle uppstå.

## Skötsel och underhåll



### Fara!

Före arbete med maskinen ska nätkontakten dras ut och axeln stå stilla. Reparationer får enbart utföras av fackfolk.

## Underhållsintervall

### Vid varje användningstillfälle

1. Syna maskinen.
2. Apparaten faring inte tas i drift när muttrar, bultar, skruvar eller andra delar saknas, är defekta eller lösa.
3. Kontrollera anslutningskabeln. Defekt anslutningskabel (t.ex. repad, skuren, klämd eller knäckt isolering) får inte användas.
4. Kontrollera att bakluckan och/eller uppsamlaren inte är utslitna eller skadade.

## Rengöring

Maskinen ska rengöras efter varje användningstillfälle.



### Se Upp!

Spola inte med vatten. Vatten som kommer in i maskinen kan skada motorn och säkerhetsbrytaren..

Rengör axeln med spatel, borste el.dyl.



### Fara!

Risk för skärskador av knivarna. Använd skyddshandskar.

## Underhåll

### Montera av knivaxeln (Bild E)

1. Skruva ut skruven (1) ur lagret.
  2. Fäll upp halva lagret (3).
  3. Lyft ut axeln ur den nedre halvan av lagret och dra ut den från drivsidan (2).
- Inmontering i omvänd ordning.

## Byta knivar på axeln (Bild F)



### **OBS!**

Se noga efter hur knivarna sitter innan du monterar av dem.

1. Skruva ut sexkantsskruven (1).
2. Dra försiktigt av kullagret (2) från axeln (8).
3. Dra av tryckringen (3), brickan (4) och den korta distanshylsan (5) från axeln.
4. Dra av knivarna (6) och den långa distanshylsan i den ordningen.

Inmontering i omvänd ordning.

Gäller endast **COMFORT 32 VLE COMBI CARE**

Utmontering av luftaxeln och stålfjäderpinnarna görs på samma sätt som med knivaxeln.

## Hjälp vid fel



Före varje arbete med maskinen (underhåll/rengöring) ska nätkontakten dras ut och axeln ska ha stannat.

Fel	Orsak	Åtgärd
Motorn går inte	Ingen spänning	Kontrollera nätkabeln och jordfelsbrytaren
	Blockerad axel	Kontrollera axeln
Axeln roterar inte	Defekt kuggrem	Ta kontakt med serviceverkstad
Fallande motoreffekt	Alltför stort arbetsdjup	Ställ in mindre arbetsdjup
	Smutsig motorkåpa	Rengör kåpan
	Gräset alltför högt för vertikal-skärning	Klipp gräset
Dålig verkan av vertikal-skärning	Alltför stort arbetsdjup	Ställ in mindre arbetsdjup
	Utslitna knivar	Byt ut knivarna
Ojämn gång /Apparaten vibrerar	Skadade knivar	Ta kontakt med serviceverkstad

Andra fel som inte finns med i tabellen måste avhjälpas genom en serviceverkstad.

## Miljöskydd och avfall



Släng inte uttjänta maskiner med hushållssoporna!

Förpackning, maskin och tillbehör är tillverkade av återvinningsbara materialier och måste omhändertas i enlighet därmed.

## Turvaohjeet

Lue käyttöopas ennen kuin alat käyttää konetta. Säilytä käyttöopasta siten, että se on aina saatavilla myöhempää käyttöä varten. Luovuta käyttöopas laitteen mukana uudelle omistajalle. Huomioi laitteen turva- ja varo-ohjeet.

### Yleiset turvaohjeet

Aile 16-vuotiaat eivät saa käyttää laitetta. Laitetta ei saa käyttää alkoholin, huumeiden tai lääkkeiden vaikutuksen alaisena. Huomaa, että käyttäjän vähimmäisiälle on voitu asettaa myös paikallisia ikärajoituksia.

Tapaturmien ehkäisyä koskevia ohjeita ja määräyksiä on noudatettava.

Käytä työskennellessäsi suojalaseja ja kuulosuojaimia.

Pidä kädet ja jalat erossa laitteen liikkuvista osista.

Käytä työskennellessäsi aina tukevia jalkineita ja pitkiä housuja. Älä milloinkaan työskentele avoimien tai kevyissä sandaaleissa.

Käytä laitetta vain, jos se on teknisesti moitteettomassa kunnossa. Tarkista, ovatko työkalut/terät ja pultit/ruuvit kuluneet tai vioittuneet.

Tasapainon säilyttämiseksi on kuluneet tai vioittuneet työkalut/terät ja pultit/ruuvit vaihdettava aina erissä.

Vioittuneet tai kuluneet osat on vaihdettava välittömästi. Käytä vain alkuperäisiä varaosia.

Työskentele vain päivänvalossa tai riittävässä keinovalaistuksessa.

Laitetta ei saa käyttää märällä ruoholla. Liukastumisvaara!

Tarkasta maasto ennen kuin alat työskennellä laitteella. Poista kivet, kepit, johdot, luut ja muut vieraat esineet, jotka voivat joutua laitteeseen ja sinkoutua ympäristöön.

Laitteen käyttö on kielletty, jos työskentelyalueella oleskelee sivullisia, erityisesti lapsia tai eläimiä.

Laitteen käyttäjä vastaa mahdollisista sivullisille henkilöille tai heidän omaisuudelleen aiheutuvista vahingoista.

### Turvavarusteet

#### Moottorinsuojakytkin

Jyrsimen / ilmastointikultivaattorin ylikuormittuessa moottorinsuojakytkin kytkee moottorin pois päältä.

Moottorinsuojakytintä ei saa ottaa pois käytöstä.

Toimi seuraavalla tavalla, kun moottorinsuojakytkin on sammuttanut laitteen:

1. Kytke laite irti virtalähteestä.
2. Korjaa ylikuormittumisen syy.
3. Anna laitteen jäähtyä 2 - 3 minuuttia. Liitä laite tämän jälkeen uudelleen virtalähteeseen ja jatka työskentelyä.

### Hätäkytkin

Laitteessa on hätäkytkin, jonka avulla laite voidaan pysäyttää välittömästi.



#### **Vaara!**

*Hätäkytkintä ei saa ottaa pois käytöstä.*

### Peräläppä

Laitteessa on peräläppä, joka suojaa ulos viskoutuville esineille (kuten maakokkareilta, pieniltä kivistä, yms.), jos käytössä ei ole keräyssäiliötä.



#### **Vaara!**

*Älä milloinkaan käytä laitetta ilman peräläppää tai keräyssäiliötä.*

### Optiset varoitukset

Laitteessa on näyttö, johon ilmestyy optisia varoituksia, jos käyttöakseli on väärin kiinnitetty tai se on irronnut. Kun merkki on vihreä (5 mm), käyttöakseli on oikein kiinnitetty.

### Liitäntäjohto

Käytä vain DIN/VDE 0282 –standardin mukaista H05RN-F –kumikaapelia, jonka poikkileikkaus on 3 x 1,5 mm<sup>2</sup>.

Liitäntäjohdossa on oltava tyyppimerkintä. Pistokkeen ja pistorasian on oltava kumisia tai kumpikäällystettyjä ja niiden on oltava DIN/VDE 0620 –standardin mukaisia.

Käytä vain riittävän pitkää liitäntäjohtoa.

Liitäntäjohton, pistokkeen ja pistorasian on oltava roiskevesisuojujatta.

Liitäntäjohton, pistokkeen ja pistorasian korjaamisen saa uskoa vain pätevien ja valtuutettujen ammattihenkilöiden tehtäväksi. Vioittuneen liitäntäjohton (esim. haljenneen, katkenneen, litistyneen tai eristevaurioita kärsineen johdon) käyttö on kielletty.

Suojaa pistoke ja pistorasia kosteudelta.



#### **Vaara!**

*Älä vahingoita äläkä haaroita liitäntäjohtoa.*

Jos johto on vioittunut, toimi seuraavasti:

1. Irrota liitäntäjohto välittömästi virtalähteestä.

## Sähkövaatimukset:

- 230 V/50 Hz vaihtovirta
- Vähimmäispoikkileikkaus  
Liitäntäjohto = 1,5 mm<sup>2</sup>
- Verkkoliitäntän sulake vähintään = 10 A
- Vikavirran suojakytkin (FI)  
suurin laukaisuvirta = 30 mA.



### **Vaara!**

Älä koskaan liitä laitetta verkkovirtaan ilman vikavirtasuojaa.

## Merkit

### Laitteessa



Lue käyttöopas ennen käyttöönottoa!



Huolehdi siitä, että vaara-alueella ei ole sivullisia!



Irrota pistoke pistorasiasta ennen kuin alat käyttää terätyökaluja!



Huomio vaara! Pidä liitäntäjohto erossa terätyökaluista.



Huomio vaara! Pidä kädet ja jalat erossa teristä. Mikäli virtajohto vioittuu, on virtapistoke välittömästi kytkettävä irti virtälähteestä.

## Tässä käyttöoppaassa



### **Vaara!**

Laiminlyönti altistaa henkilövahingoille.



### **Huomio!**

Laiminlyönti altistaa materiaalivahingoille.



### **Ohje:**

Tuotetta ja sen käyttöä koskevia tietoja.

## Käyttötarkoitus

### Määräystenmukainen käyttö

Laitte soveltuu käytettäväksi vain jyrsintään/ilmastointiin (nurmen kasvualustan möyhentämiseen ja ilmastointiin).

Laitte soveltuu käytettäväksi vain pienpuutarhoissa.

## Määräystenvastainen käyttö

Laitteen kestopkäyttö on kielletty. Laitteen ammattikäyttö on myös kielletty.

## Sähköjyrsimen käyttöikä

Sähköjyrsimen käyttöikä määräytyy paikallisen lainsäädännön asettamissa puitteissa. Laitteille voidaan eri paikoissa määrätä erilaisia käyttöaikoja.

## Pakkauksen purkaminen/asennus



### **Vaara!**

Laitetta saa käyttää vasta, kun sen kaikki osat on täydellisesti asennettu.

1. Ota laite pois pakkauksesta.
2. Tarkasta, että toimitus/pakkaus sisältää kaikki osat. Mikäli havaitset puutteita, ota yhteys laitteen sinulle myyneeseen kauppiaseen.
3. Suorita osien asennus sivulla 2 olevan asennuskaavion ohjeiden mukaan.

## Käyttö

### Käyttöönotto

### Muokkaussyvyyden säätö (kuva A)



### **Vaara!**

Moottorin on oltava sammutettu ja telan pöysähtynyt, kun muokkaussyvyyttä säädetään.

1. Kallista kannattimessa olevaa laitetta taaksepäin vapauttaaksesi eturenkaat kuormasta.
2. Paina kiertokytkin (A) alas ja kierrä se asentoon "2".



### **Ohje:**

Muokkaussyvyyttä säädetään vaiheittain (kiertokytkimen asennot) noin 3 cm. kerrallaan.



### **Vaara!**

Laitetta saa käyttää vain, kun laitteesta ei puutu mitään osia (esim. peräläppä) ja, kun yksikään osa ei ole viallinen. Liitäntäjohtoon on oltava moitteettomassa kunnossa.

### Laitteen kytkeminen verkkovirtaan (kuva B)

1. Liitä verkkojohdon kytkentäosa turvakytkimen pistokkeeseen.

2. Tee liitäntäjohtoon solmu ja ripusta se jännityksen poistajaan. Tee solmusta niin iso, että jännityksen poistaja ulottuu sivulta toiselle.

### Moottorin käynnistäminen (kuvat C ja D)

1. Paina turvakytintä ja pidä sitä alhaalla.
2. Vedä hätäkytkintä aisaa kohti. Moottori käynnistyy.



#### Ohje:

*Hätäkytkin ei lukitu. Sitä on pidettävä koko ajan paikallaan.*

3. Vapauta turvakytimen painike.

### Moottorin sammuttaminen

1. Vapauta hätäkytkin. Kytkin palautuu automaattisesti nolla-asentoon. Moottori on sammutettu.



#### Vaara!

*Tela pyörii vielä joitain sekunteja moottorin sammuttamisen jälkeen. Älä tartu laitteen alapuolisiin osiin (5 mm).*

### Käyttöohjeet



#### Ohje:

*Suurita silmämääräinen tarkastus ennen jokaista käyttökertaa. Optisella varoitusnäytöllä näkyvän merkin on oltava vihreä.*

- Telan on voitava pyöriä esteettä, kun laite käynnistetään.
- Älä laita käsiäsi tai jalkojasi laitteen liikkuvien osien läheisyyteen.
- Säilytä riittävä etäisyys laitteeseen, kun käytät sitä (ohjaussauvan pituus).
- Huolehdi siitä, ettei virtajohto voi vaurioitua.
- Käytä laitetta vain askelnopeudella.
- Kun työskentelet rinteissä, huolehdi siitä, että säilytät hyvän tasapainon.
- Älä jyrsi jyrkkiä rinteitä.
- Liiku rinteissä aina poikittaissuuntaisesti, älä koskaan ylä- tai alamäkeen.
- Noudata varovaisuutta, kun vaihdat liikesuuntaa rinteessä.
- Noudata varovaisuutta kääntäessäsi konetta ja lähestyessäsi toista henkilöä.
- Älä koskaan kallista tai kuljeta laitetta, kun se on käynnissä.
- Älä jätä laitetta valvomatta.
- Kun poistut laitteen luota, irrota se virtalähteestä.

### Ammattihenkilön on tarkastettava laite, kun

- laitteella on ajettu esteen yli
- moottori on sammunut äkillisesti
- jrsintelan terät ovat vääntyneet
- hammashihna on vioittunut
- moottorin tulovirtajohto on vioittunut
- muissa vaurioilanteissa.

### Huolto ja kunnossapito



#### Vaara!

*Laitte on sammutettava ja telan on annettava pysähtyä ennen kuin laitteelle aletaan tehdä mitään toimenpiteitä. Korjaustyöt saa uskoa vain pätevien ja valtuutettujen ammattihenkilöiden tehtäväksi.*

### Huoltoaikaväli

#### Ennen jokaista käyttöä

1. Tarkasta laite silmämääräisesti.
2. Laitetta ei saa ottaa käyttöön, jos siitä puuttuu muttereita, pulltteja, ruuveja tai muita osia, tai ne ovat viallisia tai huonosti kiinnitetty.
3. Tarkasta liitäntäjohdon kiinnitys. Vioittuneen liitäntäjohdon (esim. haljenneen, katkenneen, litistyneen tai eristevaurioita kärsineen johdon) käyttö on kielletty.
4. Tarkasta perälaatikko ja/tai keräyslaatikko kulumien tai vaurioiden varalta.

#### Laitteen puhdistaminen

Puhdista laite jokaisen käyttökerran jälkeen.



#### Huomio!

*Älä roiskuta laitteen päälle vettä. Laitteen sisälle päästessään vesi voi rikkoa moottorin ja turvakytimen.*

Puhdista tela lastalla, harjalla, yms. välineellä.



#### Vaara!

*Telan terät voivat aiheuttaa vamman. Käytä suojarahansikkaita.*

### Huoltotoimet

#### Jyrsimen telan purkaminen (kuva E)

1. Ruuvaa laakerin ruuvi (1) irti.
2. Käännä laakerin puolikkaat (3) ylös.
3. Kohota jyrsimen telaa alemmasta laakerin puolikkaasta ylöspäin ja vedä se irti käyttöpuolelta (2).

Asennus suoritetaan päinvastaisessa järjestyksessä.

## Jyrsimen terien vaihtaminen (kuva F)



### Ohje:

Tarkasta terien asennuskohdat ennen kuin irrotat ne.

1. Ruuvaa kuusikantaruuvi (1) irti.
2. Vedä kuulalaakeri (2) varovasti irti akselistä (8).

3. Vedä kiristysrennas (3), levy (4) ja lyhyt väliputki (5) irti akselistä.

4. Erotä terät (6) pitkistä väliputkista.

Kokoonpano suoritetaan päinvastaisessa järjestyksessä.

Koskee vain mallia

### COMFORT 32 VLE COMBI CARE.

Ilmastointitelan irrotus ja teräpiikkien vaihto suoritetaan samoin kuin jyrsintelalla.

## Vianmääritys



Laite on irrotettava virtalähteestä ja telan on annettava pysähtyä ennen kuin laitteelle aletaan tehdä mitään huolto- tai puhdistustoimenpiteitä.

Häiriö	Aiheuttaja	Korjaus
Moottori ei käy	Ei virtaa	Tarkasta liitäntäjohto ja johdon suojakytin
	Tela on juuttunut	Tarkasta tela
Tela ei pyöri	Hammashihna on viallinen.	Ota yhteys asiakaspalveluun.
Moottorin teho laskee	Liian suuri muokkaussyvyys	Vähennä muokkaussyvyyttä
	Kotelo likaantunut	Puhdista kotelo
	Nurmi on jyrsintään liian korkea	Niitä nurmi
Heikko jyrsintäteho	Liian suuri muokkaussyvyys	Vähennä muokkaussyvyyttä
	Terät ovat kuluneet	Vaihda kuluneet terät
Laite käy epätasaisesti tärinää	Terä vaurioitunut	Ota yhteys asiakaspalveluun

Mikäli vika ei korjaudu tässä taulukossa olevien ohjeiden avulla, saa korjaustyöt uskoa vain pätevän ja valtuutetun huoltoliikkeen (huoltopalvelu) tehtäväksi.

## Ympäristönsuojelu, jätteiden hävittäminen



Älä hävitä käytöstä poistettuja laitteita talousjätteen mukana!

Pakkaus, laite ja lisätarvikkeet on valmistettu kierrätyskelppoisista materiaaleista, ja ne on hävitettävä asianmukaisella tavalla.

## Sikkerhetsanvisninger

Les og følg bruksanvisningen.

Oppbevar denne for senere bruk og for eventuelt senere eiere.

Vær oppmerksom på sikkerhetsanvisninger og varselanvisninger på maskinen.

### Generelle sikkerhetsanvisninger

Barn og ungdom under 16 år og personer som er påvirket av alkohol, rusmidler eller medikamenter har ikke lov å benytte maskinen. Lokale bestemmelser kan fastsette nedre aldersgrense.

Ulykkesforebyggende forskrifter må overholdes.

Bruk vernebriller og hørselsvern under arbeidet.

Hender og føtter må holdes langt borte fra roterende deler.

Under arbeidet må du alltid bruke gode sko og langbukser. Arbeid aldri barbent eller i lette sandaler.

Maskinen må bare benyttes i feilfri teknisk stand. Sjekk at ikke arbeidsverktøy og bolter er utslitt eller skadet.

For å unngå ujevn tyngdefordeling må arbeidsverktøy og bolter som er utslitt eller skadet skiftes ut del for del, og bare én del om gangen.

Skadede eller utslitte deler må straks skiftes ut.

Det må bare arbeides i dagslys eller under tilsvarende god belysning.

Unngå å bruke apparatet når gresset er vått. Fare for å skli!

Før du begynner å arbeide med apparatet, må du kontrollere terrenget. Steiner, stokker, streng-er, knokler og andre former for fremmedlegemer som er løse og kan kastes, må fjernes.

Hvis det befinner seg personer, særlig barn, eller dyr i arbeidsområdet, må det ikke arbeides med maskinen.

Den som benytter maskinen er ansvarlig for ulykker med andre personer eller på deres eiendom.

### Sikkerhetsinnretninger

#### Motorvernebryter

Ved overbelastning av vertikalskjæreren/lufteren slår motorvernebryteren seg av. Motorvernebryteren må ikke settes ut av funksjon.

Hvis motorvernebryteren har slått maskinen av, gjør følgende:

1. Koble maskinen fra strømmettet.
2. Fjerne årsaken til overbelastningen.
3. Etter en avkjølingstid på to til tre minutter kobles strømmen til igjen og maskinen kan settes i drift.

#### Sikkerhetskoblingshåndtak

Maskinen er utstyrt med et sikkerhetskoblingshåndtak som gjør at maskinen stopper når du slipper taket.



#### **Fare!**

*Sikkerhetshåndtaket må ikke settes ut av funksjon.*

#### Bakluke

Maskinen er utstyrt med en fjærbelastet bakluke. Denne skal beskytte mot deler som slynges ut (jord, småstein etc.) når der ikke er noen oppsamlingsboks på maskinen.



#### **Fare!**

*Maskinen må aldri benyttes uten bakluke eller oppsamlingsboks.*

#### Optiske sikkerhetstegn

Maskinen er utstyrt med et optisk sikkerhetstegn som angir om akselen er tett og riktig tilskrudd. Ved synlig og grønn markering (5 mm) er akselen riktig festet.

#### Tilkoblingskabel

Bare gummikabel etter følgende spesifikasjoner må benyttes: H05RN-F i henhold til DIN/VDE 0282 med ledningstverrsnitt 3 x 1,5 mm<sup>2</sup>.

Typebetegnelsen må være merket av på tilkoblingskabelen. Støpsel og koblingsboks må være av gummi eller med gummiøvertrekk og i samsvar med DIN/VDE 0620.

Benytt bare en tilkoblingskabel med tilstrekkelig lengde. Tilkoblingskabel, støpsel og koblingsboks må være dryppvannsbeskyttet.

Reparasjoner på tilkoblingskabel, støpsel og koblingsboks må bare utføres av autoriserte bedrifter. En defekt tilkoblingskabel (f.eks. med sprekker, kutt, brett eller andre skader i isolasjonen) må ikke brukes.

Stikkontakter må beskyttes mot fuktighet.



#### **Fare!**

*Tilkoblingskabler må ikke skades eller deles.*

I tilfelle skade, gjør følgende:

1. Tilkoblingskabelen må straks kobles fra strømmettet.

#### Elektriske krav:

- 230 V/50 Hz vekselstrøm
- Minimum tverrsnitt tilkoblingskabel 1,5 mm<sup>2</sup>
- Minimum sikring på nettilkobling = 10 A
- Jordfeilbryter  
Maksimum utløserstrøm = 30 mA.

#### Fare!



Maskinen må aldri benyttes på nettkontakt uten jordfeilbryter.

### Symboler

#### På maskinen



Les bruksanvisningen før maskinen tas i bruk!



Hold andre personer borte fra fareområdet!



Trekk støpselet ut av stikkontakten før du arbeider på skjæreverktøyet!



OBS fare! Hold tilkoblingskabel borte fra skjæreverktøyet.



OBS fare!  
Hender og føtter må holdes langt borte fra skjæreverket. Er strømkabelen skadet, må den straks kobles fra strømmettet.

#### I denne bruksanvisningen



#### Fare!

Ved oppmerksomhet, fare for skade på personer.



#### Pass på!

Ved oppmerksomhet, fare for materielle skader.



#### Tips:

Informasjon om produktet og tips om anvendelsen.

## Bruksområde

### Bruk i henhold til bestemmelser

Maskinen skal bare benyttes til vertikalskjæring/lufting (løse opp og luften gressbunnen).

Maskinen er kun egnet for privat bruk i hagen.

### Ikke tillatt bruk

Maskinen må ikke være i kontinuerlig drift og ikke benyttes i næringssammenheng.

### Driftstider for elektro-vertikalskjærere

Driftstider for vertikalskjærere retter seg etter lovbestemmelsene i det enkelte land. Lokale reguleringer kan fastsette ulike driftstider.

## Utpakking/montering



#### Fare!

Maskinen må ikke brukes før alle deler er montert.

1. Ta maskinen ut av emballasjen.
2. Kontroller at innholdet er komplett. Ved mangler, gi beskjed til forhandler.
3. Montering av deler gjennomføres etter monteringsplanen på side 2.

## Drift

### Igangsetting

#### Innstilling av arbeidsdybde (bilde A)



#### Fare!

Innstilling av arbeidsdybden må kun skje når motoren er avslått og knivakselen står i ro.

1. Vipp maskinens håndtak bakover slik at forhjulene avlastes.
2. Trykk dreiebryteren ned og skru den på trinn "2".



#### Tips:

Reguleringsdybden per trinn utgjør ca. 3 mm.



#### Fare!

Maskinen må ikke benyttes hvis deler (f.eks. bakluken) mangler eller er defekt eller hvis tilkoblingskabelen er skadet.

### Strømtilkobling (bilde B)

1. Stikk strømkabelens koblingsdel i støpselet til sikkerhetsbryteren.
2. Med strømkabelen danner du en stropp som du henger i kabelstrekavlastningen. Lag stroppen så lang at kabelstrekavlastningen kan gli fra den ene siden til den andre.

### Motoren slås på (bilde C og D)

1. Trykk inn knappen på sikkerhetsbryteren og hold denne inne.
2. Trekk sikkerhetsbøylen mot håndtaket. Motoren starter.



#### Tips:

*Sikkerhetsbøylen går ikke i lås. Den må hele tiden holdes.*

3. Slipp knappen på sikkerhetsbryteren.

### Motoren slås av

1. Slipp sikkerhetsbøylen. Denne går automatisk i nullstilling. Motoren er slått av.



#### Fare!

*Skjæreverket fortsetter å gå i noen sekunder etter at motoren er slått av. Grip ikke under maskinen.*

### Tips til drift



#### Tips:

*Før hver bruk gjennomføres en visuell kontroll av maskinen. Den grønne markeringen til den optiske sikkerhetsavgielsen må være synlig (5 mm).*

- For å starte maskinen må skjæreverket være fullstendig frittstående.
- Hender og føtter må ikke komme i nærheten av roterende deler.
- Maskinen må bare brukes når sikkerhetsavstanden som er angitt av styrehåndtaket overholdes.
- Strømkabelen må alltid føres sikkert.
- Før maskinen i gangfart.
- Pass på å stå godt i bratte skråninger.
- Luft ikke plenen i bratte bakker.
- Luft plenen alltid på tvers av bakken, aldri opp- eller nedover.
- Forsiktig når du endrer kjøreretning i skråninger.
- Forsiktig når du snur apparatet og når du nærmer deg personer.
- Tipp eller transporter maskinen aldri mens motoren er i gang.

- La ikke maskinen være uten oppsyn.
- Trekk støpselet ut av stikkkontakten når du forlater maskinen.

### Fagmessig kontroll er nødvendig

- etter å ha kjørt på et hinder
- når motoren stanser øyeblikkelig
- ved deformerte kniver på skjæreverket
- ved defekt tannrem
- ved skadet motortilførselskabel
- ved andre skader.

## Vedlikehold og stell



#### Fare!

*Før alt arbeid på maskinen må støpselet trekkes ut og skjæreverket være i ro. Reparasjoner på maskinen må bare foretas av fagfolk.*

### Vedlikeholdsintervall

#### Før hver bruk

1. Gjennomfør en visuell kontroll av maskinen.
2. Apparatet må ikke tas i bruk hvis mutrer, bolter, skruer eller andre deler mangler, er ødelagt eller er løse.
3. Visuell kontroll av tilkoblingskabelen. Defekt tilkoblingskabel (f.eks. med sprekker, kutt, brett eller andre skader i isolasjonen) må ikke benyttes.
4. Kontroller at ikke bakluken og/eller oppsamlingsboksen er utslitt eller har skader.

#### Rengjøring av maskinen

Maskinen må rengjøres etter hver bruk.



#### Pass på!

*Må ikke sprøytes med vann. Vann som trenger inn, kan ødelegge motoren og sikkerhetsbryteren.*

Rengjør skjæreverket med en spatel, børste etc.



#### Fare!

*Fare for å skade seg på knivene på skjæreverket. Bruk vernehansker.*

### Vedlikeholdsarbeid

#### Demontering av skjæreverket (bilde E)

1. Skru ut skruen (1) i lageret.
2. Slå opp lagerhalvdelen (3).
3. Løft ut vertikalskjæreverket fra den underste lagerhalvdelen og trekk den ut fra driftssiden (2).

Innmontering skjer i motsatt rekkefølge.

### Utskifting av knivblad på knivakselen (bilde F)



#### Tips:

Legg merke til hvordan knivbladet er montert før det demonteres.

1. Skru ut sekskantskruen (1).
2. Trekk kulelageret forsiktig ut av akselen.

3. Trekk trykkring (3), skive (4) og kort avstandshylse (5) ut av akselen.
4. Trekk knivblad (6) og de lange avstandshylsene ut etter hverandre.

Montering skjer i motsatt rekkefølge.

Gjelder bare **COMFORT 32 VLE COMBI CARE**.

Demontering av luftingsskjæreverket og utskifting av stålfjærtindene skal gjøres på samme måte som med vertikalskjæreverket.

## Hjelp ved feil



Trekk ved alt vedlikeholds- og rengjøringsarbeid støpselet ut av stikkontakten og vent til knivakselen star stille.

Feil	Årsak	Avhjelp
Motoren går ikke.	Ingen spenning.	Kontroller maskinens tilkoblingskabel og ledningsvernebryter.
	Knivakselen blokkerer.	Sjekk knivakselen.
Knivakselen dreier ikke.	Tannrem defekt.	Oppsøk kundeservice.
Motorytelsen avtar.	For stor arbeidsdybde.	Still inn på mindre arbeidsdybde.
	Skittent deksel.	Rengjør dekslet.
	Gressplen for høy til å skjære.	Slå plenen.
Dårlig ytelse ved lufting.	For stor arbeidsdybde.	Still inn på mindre arbeidsdybde.
	Utslitte knivblad.	Skift ut slitte knivblad.
Urolig gange. Maskinen vibrerer.	Skadet knivblad.	Oppsøk kundeservice.

Feil som ikke kan korrigeres ved hjelp av denne tabellen, må bare repareres av autorisert bedrift (kundeservice).

## Miljøvern, avfallshåndtering







Ikke kast utgåtte maskinen sammen med husholdningsavfallet!

Emballasje, maskinen og tilleggsutstyr er tilvirket ved hjelp av gjenbruksmateriale, og skal avfallsorteres som gjenbruksmateriale.

D	GB	F	I	NL
<p><b>Garantie</b></p> <p>Etwasige Material- oder Herstellungsfehler am Gerät besitzgen wir während der gesetzlichen Verjährungsfrist für Mängelansprüche entsprechend unserer Wahl durch Reparatur oder Ersatzlieferung.</p> <p>Die Verjährungsfrist bestimmt sich jeweils nach dem Recht des Landes, in dem das Gerät gekauft wurde.</p> <p>Unsere Garantieusage gilt nur bei:</p> <ul style="list-style-type: none"> <li>• Sachgemäßer Behandlung des Gerätes.</li> <li>• Beachtung der Bedienungsanleitung.</li> <li>• Verwendung von Original-Ersatzteilen.</li> </ul> <p>Die Garantie erlischt bei:</p> <ul style="list-style-type: none"> <li>• Reparaturversuchen am Gerät</li> <li>• Technischen Veränderungen am Gerät</li> <li>• nicht bestimmungsgemäßer Verwendung (z. B. gewerblicher oder kommunaler Nutzung)</li> </ul> <p>Von der Garantie ausgeschlossen sind:</p> <ul style="list-style-type: none"> <li>• Lackschäden, die auf normale Abnutzung zurückzuführen sind.</li> <li>• Verschleißteile, die auf der Ersatzkarte mit Rahmen <input type="checkbox"/> gekennzeichnet sind.</li> <li>• Verbrämungsmotoren – Für diese gelten die separaten Garantiebestimmungen der jeweiligen Motorenhersteller.</li> </ul> <p>Im Garantiefall wenden Sie sich bitte mit dieser Garantieerklärung und dem Kaufbeleg an Ihren Händler oder die nächste Kundendienststelle.</p> <p>Durch diese Garantieusage bleiben die gesetzlichen Mängelansprüche des Käufers gegenüber dem Verkäufer unberührt.</p>	<p><b>Guaranteee</b></p> <p>During the legal guarantee period, we will remedy any faults due to faulty materials or manufacture, at our discretion by repair or by the supply of spare parts.</p> <p>The guarantee period is subject to the current law of the country in which the machine was purchased.</p> <p>The guaranteee ist only valid under the following conditions:</p> <ul style="list-style-type: none"> <li>• The machine has been treated properly.</li> <li>• The operation instructions have been followed.</li> <li>• Genuine spare parts have been used.</li> </ul> <p>The guaranteee is void if:</p> <ul style="list-style-type: none"> <li>• Attempts have been made to repair the machine.</li> <li>• The machine has been used incorrectly, (e.g. commercial or communal use etc.).</li> </ul> <p>The following items are excluded from the guaranteee:</p> <ul style="list-style-type: none"> <li>• Paint damage due to normal wear.</li> <li>• Wearing parts on the spare parts card which are marked with the box <input type="checkbox"/> XXX XXX <input type="checkbox"/></li> <li>• Internal combustion engines – separate guarantee conditions apply to these from the relevant engine manufacturer.</li> </ul> <p>In the event of a claim under the guaranteee, please contact your dealer or the nearest authorised customer service centre with this guaranteee declaration and a proof of purchase.</p> <p>The legal guaranteee rights of the purchaser in respect of the seller remain unaffected by the terms of this guaranteee.</p>	<p><b>Garantie</b></p> <p>Durant le délai de garantie légal, nous rémédions aux défauts de matériel et de construction de l'appareil en réparant ou en remplaçant, à notre convenance.</p> <p>Le délai de garantie est fonction de la législation respective du pays dans lequel l'appareil a été acheté.</p> <p>L'application de la garantie suppose:</p> <ul style="list-style-type: none"> <li>• Un traitement conforme de l'appareil ;</li> <li>• Le respect de la notice d'utilisation ;</li> <li>• L'utilisation de pièces de rechange d'origine.</li> </ul> <p>La garantie est annulée:</p> <ul style="list-style-type: none"> <li>• En cas de tentatives de réparation sur l'appareil;</li> <li>• En cas de modifications techniques apportées à l'appareil;</li> <li>• En cas d'utilisation non conforme (par ex. Professionnelle ou communale, etc.).</li> </ul> <p>Sont exclus de la garantie:</p> <ul style="list-style-type: none"> <li>• Les dommages de peinture survenant dans le cadre d'une utilisation normale;</li> <li>• Les pièces d'usure signalées sur la carte pièces de rechange par un cadre <input type="checkbox"/> XXX XXX <input type="checkbox"/></li> <li>• Les moteurs à combustion qui bénéficient des dispositions de garantie spécifiques du fabricant du moteur.</li> </ul> <p>En cas d'application de la garantie, veuillez vous adresser, muni de la présente déclaration de garantie de votre certificat d'achat, à votre revendeur ou au prochain point de service après-vente agréé.</p> <p>Cette accord de garantie ne modifie en rien les droits à la garantie légale dont bénéficie l'acheteur vis-à-vis du vendeur.</p>	<p><b>Garanzia</b></p> <p>Qualsiasi errore di materiale o fabbricazione dell'apparecchio sarà eliminato durante il periodo di garanzia previsto dalla legge, a nostra scelta, tramite riparazione o sostituzione.</p> <p>Il periodo di garanzia dipende rispettivamente dalle leggi in vigore nel paese in cui viene acquistato l'apparecchio.</p> <p>La nostra garanzia è valida nei seguenti casi:</p> <ul style="list-style-type: none"> <li>• Trattamento adeguato dell'apparecchio.</li> <li>• Rispetto delle istruzioni per l'uso.</li> <li>• Impiego di ricambi originali.</li> </ul> <p>La garanzia decade nei seguenti casi:</p> <ul style="list-style-type: none"> <li>• Tentativi di riparazione sull'apparecchio.</li> <li>• Modifiche tecniche dell'apparecchio.</li> <li>• Impiego non appropriato, per es impiego industriale o comunale.</li> </ul> <p>Sono esclusi dalla garanzia:</p> <ul style="list-style-type: none"> <li>• Danni alla vernice attribuibili a normale usura.</li> <li>• Particolari di rapida usura contrassegnati sulla scheda ricambi con una cornice <input type="checkbox"/> XXX XXX <input type="checkbox"/></li> <li>• Motori a combustione, per i quali sono valide le condizioni di garanzia a parte dei rispettivi produttori.</li> </ul> <p>In caso di garanzia, rivolgersi con la presente dichiarazione di garanzia e la fattura di acquisto al proprio rivenditore o al centro di assistenza tecnica autorizzato più vicino.</p> <p>La presente garanzia lascia invariata le rivendicazioni di garanzia legali dell'acquirente nei riguardi del venditore.</p> <p>Door deze garantieusegging blijven de wettelijke garantieanspraken van de koper onder opzichte van de verkoper onaangetast.</p>	<p><b>Garantie</b></p> <p>Eventuele materiaal- of productiefouten in het apparaat vernemen wij tijdens de wettelijke garantietermijn naar onze eigen keuze door reparatie of vervangende levering.</p> <p>De garantietermijn wordt telkens bepaald volgens het recht van het land waarin het apparaat is gekocht.</p> <p>Onze garantietermijn geldt uitsluitend bij:</p> <ul style="list-style-type: none"> <li>• Deskundige behandeling van het apparaat.</li> <li>• Het opvolgen van de handleiding.</li> <li>• Het gebruik van originele reserveonderdelen.</li> </ul> <p>De garantie verbaalt bij:</p> <ul style="list-style-type: none"> <li>• Pogingen het apparaat te repareren.</li> <li>• Technische veranderingen aan het apparaat.</li> <li>• Gebruik dat niet volgens de voorschriften is, b.v., industrieel of gemeentelijk gebruik.</li> </ul> <p>Van de garantie zijn uitgesloten:</p> <ul style="list-style-type: none"> <li>• Lakschade die veroorzaakt is door normale slijtage.</li> <li>• Aan slijtage onderhevige onderdelen die op de kaart met reserveonderdelen aangegeven staan met een kader <input type="checkbox"/> XXX XXX <input type="checkbox"/></li> <li>• Verbrandingsmotoren – Hiervoor gelden van de aparte garantietermijnspecificaties van de desbetreffende motorenfabrikant.</li> </ul> <p>Ingeval van garantie wenst u zich a.u.b. met deze garantieverklaring en het aankoopbewijs tot uw handeleer tot de dichtstbijzijnde klantenservice/verzorgingsdienst.</p> <p>Door deze garantietermijn blijven de wettelijke garantietermijnen van de koper onder opzichte van de verkoper onaangetast.</p>



E	H	PL	CZ	SK
<p><b>Garantía</b></p> <p>Eliminamos los eventuales fallos de material o fabricación en el aparato durante el plazo legal de la garantía y mediante reparación o recambio, según a nuestra elección.</p> <p>El plazo de garantía es determinado por la legislación de cada país en cuestión en el que se haya comprado el aparato.</p> <p>Sólo aceptaremos en ofrecer garantía en los casos siguientes:</p> <ul style="list-style-type: none"> <li>• Uso correcto del aparato.</li> <li>• Observancia de las instrucciones de servicio.</li> <li>• Utilización de piezas de repuesto originales.</li> </ul> <p>La garantía se extingue, cuando:</p> <ul style="list-style-type: none"> <li>• Se realizan intentos de reparación por cuenta propia en el aparato.</li> <li>• Cuando se realizan modificaciones técnicas en el aparato.</li> <li>• En caso de utilización no conforme a la finalidad prevista, por ejemplo, utilización industrial o comunal.</li> </ul> <p>Quedan excluidos de la garantía:</p> <ul style="list-style-type: none"> <li>• Los daños de lacado que tengan su origen en el desgaste normal.</li> <li>• Las piezas de desgaste que en la ficha de piezas de repuesto están identificadas con el marco <b>XXX XXX (X)</b></li> <li>• Motores de combustión: Para éstos serán de aplicación las regulaciones de garantía de cada fabricante de motor en cuestión.</li> </ul> <p>En caso de proceder la garantía, rogamos dirijase con la presente declaración de garantía y el albarán de compra a su comerciante o al servicio autorizado de postventa más cercano.</p> <p>Los derechos legales de garantía del comprador frente al vendedor no se ven afectados por la siguiente declaración vinculante de garantía.</p>	<p><b>Garancia</b></p> <p>A készültéken felépő esetleges anyag- és gyártási hibákat a törvényes szavatossági időn belül, szabad választásunk szerint javíttatással vagy készületekserével szüntetjük meg.</p> <p>A szavatossági határidőt annak az országnak a törvényes rendelkezései határozzák meg, ahol a készülték eladásra került.</p> <p>Garanciára tett ígéretünk csak az alábbiak betartása esetén érvényes:</p> <ul style="list-style-type: none"> <li>• Készülték szakszerű kezelése.</li> <li>• Kezelési utasítás betartása.</li> <li>• Eredeti cserealkatrészek felhasználása.</li> </ul> <p>Az alábbi esetekben megszűnik a garancia:</p> <ul style="list-style-type: none"> <li>• Készültéken tett javítási kísérletek.</li> <li>• Készültéken végrehajtott műszaki változtatások.</li> <li>• Nem rendeltetésszerű használat, pl. ipari vagy helyi öngazdálátási szervenek általi használat.</li> </ul> <p>A garancia nem terjed ki az alábbiakra:</p> <ul style="list-style-type: none"> <li>• Nem természetes elhasználódásból eredő, a féslestét károk.</li> <li>• Olyan gyorsan kopó alkatrészek, amelyek a géphez adott alkatrészkatalógus <b>XXX XXX (X)</b> kóddal vannak megjelölve.</li> <li>• Beisőgésű motorok – ezekre a mindenkori gyártó külön garanciaátirat vonatkozó rendelkezései érvényesek.</li> </ul> <p>Garanciaigény esetén kérjük, forduljon ezzel a garanciajeggyel és a pénztári bizonylatlalt szakadójához vagy a legközelebbi szervizdótt szervizünkhoz.</p> <p>Ez a garanciára tett ígéret nem érinti a vásárlóinak az eladóval szemben támasztott törvényes szavatossági igényeit.</p>	<p><b>Gwarancia</b></p> <p>Eventualne błędy materiałowe lub produkcyjne urządzeń usuwamy w czasie obowiązywania okresu gwarancyjnego według naszej decyzji albo w wyniku na prawy albo dostawy zastępczej.</p> <p>Okres gwarancji kieruje się według prawa dan ego kraju, w którym urządzeni zostało zakupione.</p> <p>Udzielana przez nas gwarancja obowiązuje tylko w przypadku:</p> <ul style="list-style-type: none"> <li>• Prawidłowego obchodzenia się z urządzeniem.</li> <li>• Przestrzegania instrukcji obsługi.</li> <li>• Używania oryginalnych części zastępczych.</li> </ul> <p>Gwarancja wygasa w przypadku:</p> <ul style="list-style-type: none"> <li>• Prób naprawy urządzenia.</li> <li>• Przeprowadzenia zmian technicznych w urządzeniu.</li> <li>• Zastosowania niezgodnego z użyciem np. Używania przemysłowego lub ko munalnego.</li> </ul> <p>Gwarancja nie obejmuje:</p> <ul style="list-style-type: none"> <li>• Uszkodzeń lakieru w wyniku zwykłego użycia.</li> <li>• Części zużywających się, oznaczonych na liście części zastępczych w następującej ramkę <b>XXX XXX (X)</b></li> <li>• Silników spalinyowych – dla nich obowiązują oddzielne przepisy gwarancyjne i dla dany ch producentów silników.</li> </ul> <p>W przypadku wykorzystania gwarancji, prosimy zwrócić się z niniejszym kartką gwarancyjną oraz dowodem zakupu do swojego sprzedawcy lub do najbliższego punktu serwisowego dla klientów.</p> <p>Dzięki niniejszej gwarancji ustawowe rozszerzenia gwarancji kupującego w st osunku do sprzedawcy są zachowane.</p>	<p><b>Zárúka</b></p> <p>Případně chyby materiálů nebo z výroby, vyskytující se na stroji, odstraníme během zákonné záruční lhůty dle našeho rozhodnutí buď opravou nebo dodáním náhradního zboží.</p> <p>Délka záruční lhůty je určena právem země, ve které byl stroj zakoupen.</p> <p>Příslíb záruky platí pouze při dodržení:</p> <ul style="list-style-type: none"> <li>• Správného zacházení se stroje.</li> <li>• Respektování návodu k obsluze.</li> <li>• Použití originálních náhradních dílů.</li> </ul> <p>Záruka pozbyvá platnosti v případě:</p> <ul style="list-style-type: none"> <li>• Pokusů o opravu stroje.</li> <li>• Technických změn na stroji.</li> <li>• Nesprávného používání stroje, např. při nasazení za výdělek nebo v komunálních službách.</li> </ul> <p>Záruka se nevztahuje na:</p> <ul style="list-style-type: none"> <li>• Poškození laku, způsobené běžným opotřebením.</li> <li>• Opořitelné díly, které jsou v seznamu těchto dílů označeny rámečkem <b>XXX XXX (X)</b></li> <li>• Pro spalovací motory platí oddělená záruční ustanovení výrobce motoru.</li> </ul> <p>V případě uplatňování záruky se laškavě obraťte s tímto pohlášením o záruce a s odkladem o nákupu na vaše ho prodejce nebo na nejbližší oprávněnou servisní dlinu.</p> <p>Tento příslíb záruky neovlivňuje zákonné nároky zákazníka na poskytnutí záruky vůči prodejci.</p>	<p><b>Zárúka</b></p> <p>Případně chyby materiálu, alebo výrobné chyby na zaradení odstránime počas zákonnej záručnej lhůty v súlade s našim výberom buď prostredníctvom opravy alebo náhradnou dodávkou.</p> <p>Záručná lhůta sa stanovuje vždy podľa právneho poriadku krajiny, v ktorej bolo zaradenie kúpené.</p> <p>Naš príslíb pre záruku platí len pri:</p> <ul style="list-style-type: none"> <li>• Odbornej manipulácii so zaradením.</li> <li>• Dodržaní návodu na obsluhu.</li> <li>• Používaní originálnych náhradných dielov.</li> </ul> <p>Záruka zaniká pri:</p> <ul style="list-style-type: none"> <li>• Pokusoch opráv na zaradení.</li> <li>• Technických zmenách na zaradení.</li> </ul> <p>Pri použití, ktoré nie je v súlade s určením, napr. Priemyselné alebo komunálne použitie.</p> <p>Zo záruky sú vylúčené:</p> <ul style="list-style-type: none"> <li>• Škody na náteroch, ktoré sú spôsobené bežným opotrebením.</li> <li>• Diely podliehajúce opotrebeniu, ktoré sú na listine náhradných dielov označené rámečkom <b>XXX XXX (X)</b></li> <li>• Spalovacie motory – pre tieto platia samostatné záručné ustanovenia príslušného výrobcu motora.</li> </ul> <p>V prípade reklamácie sa, prosím, obráťte s týmto záručným listom a dokladom o kúpe na Vášho predácu, alebo na najbližší autorizovaný zákaznicky servis.</p> <p>Týmto vyhlásením o záruke zostávajú neodtoknuté zákonné nároky na záruku kupujúceho voči predávajúcemu.</p>

RUS	S	DK	FIN	N
<p><b>Гарантия</b></p> <p>Возможные дефекты материала или производственные дефекты устраняются нами в течение гарантийного срока, на наше усмотрение, путем ремонта или замены товара. Гарантийный срок на изделие устанавливается в соответствии с законом страны, в которой оно было приобретено. Гарантия действительна и исключительна:</p> <ul style="list-style-type: none"> <li>• при использовании изделия по назначению.</li> <li>• при соблюдении инструкции по эксплуатации.</li> <li>• при использовании оригинальных запчастей.</li> </ul> <p>Гарантия не действительна в следующих случаях:</p> <ul style="list-style-type: none"> <li>• при попытке самостоятельного ремонта.</li> <li>• при изменении конструкции изделия.</li> <li>• при применении изделия не по назначению.</li> <li>• при промывании или коммунальной эксплуатации изделия.</li> </ul> <p>Гарантия не распространяется:</p> <ul style="list-style-type: none"> <li>• на детали, которые в списке запчастей выделены рамкой [xxx xxx (x)].</li> <li>• на двигатели внутреннего сгорания, так как для них действует отдельное гарантийные положения соответствующих производителей двигателей.</li> </ul> <p>В случае обнаружения неисправности, просим обратиться к нашему гарантийному заявлению и сослаться на пункт 1.1 настоящего заявления, продающую Вам это изделие, или в наш сервисный центр. Права покупателя по закону о защите прав потребителя остаются в силе несмотря на возможные отклонения вышеуказанных гарантийных условий.</p>	<p><b>Reklamationsrätt</b></p> <p>Eventuella material- eller tillverkningsfel åtgärdar vi inom den lagligt föreskrivna reklamationsfristen, antingen genom reparation eller genom att kunden får en annan maskin. Den reklamationsfrist som är föreskriven i det land där maskinen köptes gäller alltid.</p> <p>Vår reklamationsrätt gäller endast:</p> <ul style="list-style-type: none"> <li>• Om maskinen används enligt föreskrifna skriftliga</li> <li>• Om bruksanvisningen beaktas och original-reservevaror används</li> </ul> <p>Vi kan inte godkänna någon reklamation:</p> <ul style="list-style-type: none"> <li>• Om man själv försöker reparera maskinen</li> <li>• Om maskinen förändras tekniskt eller om maskinen inte används på föreskrivet sätt.</li> </ul> <p>Vår reklamationsrätt gäller ej för:</p> <ul style="list-style-type: none"> <li>• Lackskador som beror på normalt slitage</li> <li>• Slitagevaror som är markerade med en ram [xxx xxx (x)] på reservdelskortet.</li> </ul> <p>Förbränningsmotorer – För dessa gäller motor-tillverkarens separata reklamationsbestämmelser.</p> <p>Om du skulle ha en reklamation vänder du dig till din återförsäljare eller närmaste auktoriserade kundservice. Glöm inte att ta med dig köpbeviset (kvitto).</p> <p>När en konsument köper en vara gäller konsumentköplagen. Säljaren ansvarar för att apparaten är helt felfri när den avlämnas. Säljaren svarar under två år efter köpet för fel som lärns när varan avlämnades, även om felet visat sig först senare. Säljaren svarar däremot inte för försämring (bristfällighet) som uppkommit efter avlämnandet, t. ex. reklamation eller felaktig skötsel.</p> <p>Reklamation skall ske senast inom två år efter köpet. De lagliga reklamationsanspråken som köparen har gentemot säljaren berörs ej av denna reklamations-information.</p>	<p><b>Reklamationsret</b></p> <p>Evt. materiale- eller fabrikationsfejl på maskinen udbedres af os inden den lovmæssige reklamationsfrist, efter vort valg, gennem reparation eller ved levering af reservedele. Reklamationsfristen er afhængig af loven i det land, hvor maskinen er købt.</p> <p>Reklamationsretten gælder kun ved:</p> <ul style="list-style-type: none"> <li>• Sagkyndig behandling af maskinen.</li> <li>• Overholdelse af brugsanvisningen.</li> <li>• Anvendelse af originale reservedele.</li> </ul> <p>Reklamationsretten bortfalder ved:</p> <ul style="list-style-type: none"> <li>• Reparationsforsøg på maskinen.</li> <li>• Tekniske ændringer på maskinen.</li> <li>• Ikke-bestemmelsesmæssig anvendelse,</li> <li>• fx erhvervs-mæssig eller kommunal benyttelse.</li> </ul> <p>Udelukket af reklamationsretten er:</p> <ul style="list-style-type: none"> <li>• Lackskader, der kan føres tilbage til normal slitage.</li> <li>• Sliddele, som på reservedelkortet er markeret med [xxx xxx (x)]</li> <li>• Forbrændingsmotorer – For dem gælder de separate reklamationsbestemmelser fra den pågældende motorfabrikant.</li> </ul> <p>I reklamationsfristæde bedes De venligst henvende Dem med denne reklamations-erklæring og købskvittering til Deres for-handler eller det nærmeste autoriserede serviceværksted. Køberens lovmæssige reklamationskrav overfor sælgeren berøres ikke af denne reklamationsret.</p>	<p><b>Takuu</b></p> <p>Valmistaja poistaa laitteessa olevat mahdolliset materiaali- ja valmistusvirheet lakisääteisen takuunajan aikana valittansa mekaan joko korjaamalla tai vaihtamalla laiteen. Takuuajika määräytyy aina sen maan lakien mukaan, mistä laite on ostettu.</p> <p>Valmistajan takuu pätee vain:</p> <ul style="list-style-type: none"> <li>• Kun laitetta käsitellään asianmukaisesti.</li> <li>• Kun käyttöohjetta noudatetaan.</li> <li>• Kun käytetään alkuperäisiä varaosia.</li> </ul> <p>Takuu raukeaa:</p> <ul style="list-style-type: none"> <li>• Kun laitetta yritetään korjata.</li> <li>• Kun laitteeseen tehdään teknisiä muutoksia.</li> <li>• Kun laitetta ei käytetä käyttöohjeen mukaisesti, käytetään esim. ammattimaisessa tai kunnallisessa käytössä.</li> </ul> <p>Takuu ei käsitä:</p> <ul style="list-style-type: none"> <li>• Maalivaurioita, jotka johtuvat normaalista kulumisesta.</li> <li>• Kuluvia osia, jotka on merkitty varaosakorttiin kehyyksellä [xxx xxx (x)]</li> <li>• Polttomoottoreille – näille pätevät kyseisen moottorivalmistajan erilliset takuusäämökset</li> </ul> <p>Takuuapukassassa pyydämme käännyään myyntiliikkeen tai lähimmän valitun asiakaspalvelupisteeseen puoleen esittämällä tämä takuuliittomuus ja ostotodiste.</p> <p>Tämä myönnetty takuu ei vaikuta ostajan lakisääteisiin takuuoikeuksiin myyjää vastaan.</p>	<p><b>Garanti</b></p> <p>Eventuelle material- eller produktionsfejl på maskinen fjernes vi under den lovlige garantitiden i henhold til vart valg ved reparation eller erstatning.</p> <p>Garantitiden er afhængig af loven i det land hvor maskinen er kjøpt.</p> <p>Vår garantiforsikring gjelder bare:</p> <ul style="list-style-type: none"> <li>• Ved sakkkyndig håndtering av maskinen</li> <li>• Når det tas hensyn til bruksanvisningen</li> <li>• Ved bruk av original-reservelever</li> </ul> <p>Garantien opphører ved:</p> <ul style="list-style-type: none"> <li>• Reparasjonsforsøk på maskinen.</li> <li>• Tekniske forandringer på maskinen.</li> <li>• Ikke formålstjenlig bruk, (f.eks. yrkesmessig eller kommunal bruk.)</li> </ul> <p>Frå garantien er utelukket:</p> <ul style="list-style-type: none"> <li>• Lackskader som kann tilbakeføres til normal slitage.</li> <li>• Slitedeler som på reservedelkortet er kjennetegnet med ramme [xxx xxx (x)]</li> <li>• Ved forbrenningsmotorer – For disse gjelder de separate garantibestemmelser til de heholdsvise motorprodusenter.</li> </ul> <p>I tilfelle garanti, ta med denne garantierklæringen og kjøpebeviset til din forhandler eller neste autoriser kundeservice.</p> <p>Kjøperens lovmessige garantikrav overfor selgeren berøres ikke av denne garantien.</p>

<p><b>D</b></p>	<p><b>EG-Konformitätserklärung</b></p> <p>Gemäß der EG-Maschinenrichtlinie 98/37/EWG erklären wir hiermit, dass das nachfolgend bezeichnete Produkt aufgrund seiner Konzipierung und Bauart sowie in der von uns in Verkehr gebrachten Ausführung den einschlägigen grundlegenden Sicherheits- und Gesundheitsanforderungen der EG-Richtlinie entspricht. Bei einer Änderung des Produktes verliert diese Erklärung ihre Gültigkeit.</p> <p><b>Produktbeschreibung</b></p> <p>Vertikutierer</p> <p><b>Hersteller</b></p> <p>AL-KO Geräte GmbH Ichenhauser Str. 14 D-89359 Kötz</p> <p><b>Type</b></p> <p>Comfort 32 VE, Comfort 32 VLE Combi Care</p> <p><b>Angewendete einschlägige EG-Richtlinien</b></p> <p>98/37/EG 89/336/EG 73/23/EG 2000/14/EG 2002/96/EG 2003/108/EG</p> <p><b>Angewendete harmonisierte Normen</b></p> <p>EN 60335-1 prEN 60335-2-92 prEN 13684</p> <p><b>Schallleistungspegel:</b></p> <p>Gemessen 98 dB(A) Garantiert 99 dB(A)</p> <p><b>Angewandtes Konformitätsbewertungsverfahren:</b></p> <p>Anhang V Kötz, 06.10.2005</p>  <p>(Antonio De Filippo, Entwicklungsleitung)</p>	<p><b>GB</b></p> <p><b>EU Certificate of Conformity</b></p> <p>In accordance with the EU Machine Guidelines 98/37/EEG we hereby certify that this product has been designed and constructed so that it is in compliance with the relevant basic safety and health requirements stipulated in the EU guidelines. Should any changes or modifications which have not been approved by us be made to the product, this certificate shall be null and void.</p> <p><b>Product description</b></p> <p>Aerator</p> <p><b>Manufacturer</b></p> <p>AL-KO Geräte GmbH Ichenhauser Str. 14 D-89359 Kötz</p> <p><b>Type</b></p> <p>Comfort 32 VE, Comfort 32 VLE Combi Care</p> <p><b>Applicable EU Guidelines</b></p> <p>98/37/CEE 89/336/CEE 73/23/CEE 2000/14/CEE 2002/96/CEE 2003/108/CEE</p> <p><b>Applicable Harmonized European Standards</b></p> <p>EN 60335-1 prEN 60335-2-92 prEN 13684</p> <p><b>Sound power level:</b></p> <p>Measured 98 dB(A) Guaranteed 99 dB(A)</p> <p><b>Conformity assessment procedure followed:</b></p> <p>Annex V Kötz, 06.10.2005</p>  <p>(Antonio De Filippo, Development Manager)</p>	<p><b>F</b></p> <p><b>Declaration De Conformite CE</b></p> <p>Conformément à la directive CE relative aux machines 98/37/EEG, nous déclarons par la présente que le produit décrit ci-dessus répond, par sa conception et par sa technique de construction et dans la version que nous avons mis dans le commerce, aux exigences fondamentales d'hygiène et de sécurité des directives CE. En cas de modification, non autorisée par nous, apportée au produit, cette déclaration n'est plus valable.</p> <p><b>Description du produit</b></p> <p>Scarificateur</p> <p><b>Producteur</b></p> <p>AL-KO Geräte GmbH Ichenhauser Str. 14 D-89359 Kötz</p> <p><b>Modèle</b></p> <p>Comfort 32 VE, Comfort 32 VLE Combi Care</p> <p><b>Directive CE appliquée relatives au produit</b></p> <p>98/37/CEE 89/336/CEE 73/23/CEE 2000/14/CEE 2002/96/CEE 2003/108/CEE</p> <p><b>Normes appliquées harmonisées</b></p> <p>EN 60335-1 prEN 60335-2-92 prEN 13684</p> <p><b>Niveau de puissance acoustique</b></p> <p>Mesuré 98 dB(A) Garanti 99 dB(A)</p> <p><b>La procédure appliquée pour l'évaluation de la conformité:</b></p> <p>Annex V Kötz, 06.10.2005</p>  <p>(Antonio De Filippo, Services développement)</p>	<p><b>I</b></p> <p><b>Dichiarazione di Conformità CE</b></p> <p>Conformemente alla direttiva CE relativa alle macchine 98/37/CEE dichiariamo con la presente che il prodotto qui di seguito descritto per la sua concezione e tecnica di costruzione e nella versione che abbiamo messo in commercio risponde alle esigenze fondamentali di sanità e di sicurezza delle direttive CE. In caso di modifica al prodotto non autorizzata da noi questa dichiarazione perde la sua validità.</p> <p><b>Descrizione del prodotto</b></p> <p>Scarificatore</p> <p><b>Produttore</b></p> <p>AL-KO Geräte GmbH Ichenhauser Str. 14 D-89359 Kötz</p> <p><b>Modello</b></p> <p>C Comfort 32 VE, Comfort 32 VLE Combi Care</p> <p><b>Directive CE applicate relative al prodotto</b></p> <p>98/37/CEE 89/336/CEE 73/23/CEE 2000/14/CEE 2002/96/CEE 2003/108/CEE</p> <p><b>Norme applicate armonizzate</b></p> <p>EN 60335-1 prEN 60335-2-92 prEN 13684</p> <p><b>Livello di rumorosità:</b></p> <p>Misurato 98 dB(A) Garantito 99 dB(A)</p> <p><b>Metodo di valutazione conformità applicato:</b></p> <p>Annex V Kötz, 06.10.2005</p>  <p>(Antonio De Filippo, Reparto sviluppo)</p>
-----------------	--	--	---	--

E	NL	H	PL
<p><b>Declaración Conformidad CE</b></p> <p>En base a la directiva CE relativa a máquinas 98/37/CEE declaramos con la presente que el producto indicado a continuación, por su concepción y técnica de construcción y en la versión que hemos puesto en comercio, responde a las exigencias fundamentales de seguridad y de seguridad de las directivas CE. En caso de modificaciones en el producto que no hayamos autorizado, la presente declaración pierde su validez.</p> <p><b>Descripción del producto</b> Alineador de cespéd</p> <p><b>Productor</b> AL-KO Geräte GmbH Ichenhauser Str. 14 D-89359 Kötz</p> <p><b>Modelo</b> Comfort 32 VE Comfort 32 VLE Combi Care</p> <p><b>Directivas CE aplicadas relativas al producto</b> 98/37/CEE 89/336/CEE 73/23/CEE 2000/14/CEE 2002/96/CEE 2003/108/CEE</p> <p><b>Normas aplicadas armonizadas</b> EN 60335-1 prEN 60335-2-92 prEN 13684</p> <p><b>Nivel de potencia acústica</b> Medido 98 dB(A) Garantizado 99 dB(A)</p> <p><b>Procedimiento aplicado para la evaluación de conformidad:</b> Annex V Kötz, 06.10.2005</p>  <p>(Antonio De Filippo, División desamollo)</p>	<p><b>Verklaring van Ooreenstemming met CE</b></p> <p>In overeenstemming met de CE machinerichtlijn-98/37/EEG verklaren we hiermede dat het in het vervolg beschreven product voor wat betreft de ontveercriteria en de constructietechnieken en in de versie die we op de markt hebben gebracht in overeenstemming is met de fundamentele gezondheids- en veiligheidsvoorschriften van de CE-richtlijnen. Wijziging men het product zonder onze toestemming dan zal deze verklaring haar geldigheid verliezen.</p> <p><b>Beschrijving van het product</b> Ventilatiemachine</p> <p><b>Productent</b> AL-KO Geräte GmbH Ichenhauser Str. 14 D-89359 Kötz</p> <p><b>Model</b> Comfort 32 VE; Comfort 32 VLE Combi Care</p> <p><b>CE-richtlijnen die op het product van toepassing zijn</b> 98/37/CEE 89/336/CEE 73/23/CEE 2000/14/CEE 2002/96/CEE 2003/108/CEE</p> <p><b>Toegestane en aangepaste voorschriften</b> EN 60335-1 prEN 60335-2-92 prEN 13684</p> <p><b>Geluidsvermogen</b> Gemeten 98 dB(A) Gegarandeerd 99 dB(A)</p> <p><b>Toegestane procedure voor conformiteitsbeoordeling:</b> Annex V Kötz, 06.10.2005</p>  <p>(Antonio De Filippo, Afdeling ontwikkeling)</p>	<p><b>Europai Unióis Megfelelési Nyilatkozat</b></p> <p>A gépekre vonatkozó, 98/37/EGK Európai Unióis irányelvnek megfelelően a jelen sorokkal nyilatkozunk, hogy az alábbiakban leírt termék, a tervezését és a gyártási eljárásokat tekintve, valamint abban a változatban, melyben forgalomba hoztuk, megfelel az Európai Unióis irányelvnek alapvető egészségügyi és biztonsági elvárásainak. A termékben elvégzett s általunk nem engedélyezett módosítások esetén ez a nyilatkozat érvényét veszti.</p> <p><b>A termék leírása</b> Tajlajáztató</p> <p><b>Gyártó</b> AL-KO Geräte GmbH Ichenhauser Str. 14 D-89359 Kötz</p> <p><b>Típus</b> Comfort 32 VE, Comfort 32 VLE Combi Care</p> <p><b>A termék vonatkozó alkalmazott Európai Unióis irányelvek</b> 98/37/EGK 89/336/EGK 73/23/EGK 2000/14/EGK 2002/96/EGK 2003/108/EGK</p> <p><b>Alkalmazott koordinált normatívák</b> EN 60335-1 prEN 60335-2-92 prEN 13684</p> <p><b>Megmért hangteljesítményszint 98 dB(A)</b> <b>Szavatolt hangteljesítményszint 99 dB(A)</b></p> <p><b>Alkalmazott egybehangzósság-kitérkelési eljárások</b> Annex V Köztz, 06.10.2005</p>  <p>(Antonio De Filippo, Fejlesztési Osztály)</p>	<p><b>Declaracja Zgodności z UE</b></p> <p>Zgodnie z dyrektywami UE dotyczącymi maszyn nr 98/37/EEC deklarujemy niniejszym, że opisana poniżej i sklerowana przez nas do sieci handlowej wersja produktu, pod względem założeń projektowych oraz konstrukcji spełnia podstawowe wymagania bezpieczeństwa i ochrony zdrowia stawiane przez dyrektywy UE. W przypadku dokonania modyfikacji produktu bez naszego upoważnienia niniejsza deklaracja traci słą ważność.</p> <p><b>Opis produktu</b> Wzruszalka przeznaczona</p> <p><b>Producent</b> AL-KO Geräte GmbH Ichenhauser Str. 14 D-89359 Kötz</p> <p><b>Model</b> Comfort 32 VE, Comfort 32 VLE Combi Care</p> <p><b>Zastosowane dyrektywy UE dotyczące produktu</b> 98/37/EEC 89/336/EEC 73/23/EEC 2000/14/EEC 2002/96/EEC 2003/108/EEC</p> <p><b>Zastosowane normy skoordynowane</b> EN 60335-1 prEN 60335-2-92 prEN 13684</p> <p><b>Poziom mocy akustycznej</b> Zmierzony 98 dB(A) Zagwarantowany 99 dB(A)</p> <p><b>Zastosowane postępowanie oceny zgodności:</b> Annex V Köztz, 06.10.2005</p>  <p>(Antonio De Filippo, Dział rozwoju)</p>

CZ	SK	RUS	DK
<p><b>Potvrzení Shodnosti s Normami Evropského Společenství</b></p> <p>Podle směrnice Evr. Spol. čís. 98/37/Evr. Spol. vztahujících se ke strojům a zařízením prohlašujeme, že výrobek následovně popsany ve svém pojetí, technickém provedení a ve verzích uvedených do prodejce, odpovídá základním zdravotním a bezpečnostním požadavkům norem Evr. Spol. V případě modifikace výrobku, která nebyla námí předem povolena, toto prohlášení ztrácí svou platnost.</p> <p><b>Popis výrobku</b> Provozůšnováč</p> <p><b>Výrobce</b> AL-KO Geräte GmbH Ichenhauser Str. 14 D-89359 KötZ</p> <p><b>Typ</b> Comfort 32 VE, Comfort 32 VLE Combi Care</p> <p><b>Použité normy Evr. Spol.</b> 98/37/ Evr. Spol 89/336/ Evr. Spol 73/23/ Evr. Spol 2000/14/ Evr. Spol 2002/96/ Evr. Spol 2003/108/ Evr. Spol</p> <p><b>Harmonizované použité normy</b> EN 60335-1 EN 60335-2-92 prEN 13684 prEN 13684</p> <p><b>Naměřená hladina zvuku</b> 98(A) <b>Zaručená hladina zvuku</b> 99 dB(A)</p> <p><b>Provedené výhodnocení řízení o shodě:</b> Annex V KötZ, 06.10.2005</p>  <p>(Antonio De Filippo, Vývojové odd.)</p>	<p><b>Potvrdenie Zhodnosti s Normami Európskeho Spoločenstva</b></p> <p>Podľa smernice Eur. Spol. čís. 98/37/Eur. Spol. vzťahujúcich sa k strojom a zariadeniam prehlasujeme, že výrobok následovne popísany v svojom poňatí, technickom prevedení a vo verzii uvedenej do predajcu, zodpovedá základným zdravotným a bezpečnostným požiadavkám noriem Eur. Spol. V prípade modifikácie výrobku, ktorá nebola nami vopred povolená, toto prehlásenie stráca svoju platnosť.</p> <p><b>Popis výrobku</b> Kultivátor</p> <p><b>Výrobca</b> AL-KO Geräte GmbH Ichenhauser Str. 14 D-89359 KötZ</p> <p><b>Typ</b> Comfort 32 VE, Comfort 32 VLE Combi Care</p> <p><b>Použité normy Eur. Spol.</b> 98/37/ Eur. Spol 89/336/ Eur. Spol 73/23/ Eur. Spol 2000/14/ Eur. Spol 2002/96/ Eur. Spol 2003/108/ Eur. Spol</p> <p><b>Harmonizované použité normy</b> EN 60335-1 EN 60335-2-92 prEN 13684 prEN 13684</p> <p><b>Nameraná hladina zvuku</b> 98 dB(A) <b>Garantovaná hladina zvuku</b> 99 dB(A)</p> <p><b>Aplikovaná metóda na vyhodnotenie konformity:</b> Annex V KötZ, 06.10.2005</p>  <p>(Antonio De Filippo, Vývojové odd.)</p>	<p><b>Заявление о соответствии нормам ЕС.</b></p> <p>В соответствии с требованиями директив ЕС, относящихся к оборудованию 98/37/ЕЭС настоящим заявлением, что ниже описанный товар по своей идее и техническому исполнению модели, которая представлена на рынке, соответствует директивам ЕС с точки зрения заботы о сохранении и безопасности. В случае изменения модели без нашего согласия это заявление теряет законную силу.</p> <p><b>Описание товара:</b> Рыхлитель для газона</p> <p><b>Производитель:</b> AL-KO Geräte GmbH Ichenhauser Str. 14 D-89359 KötZ</p> <p><b>Модель</b> Comfort 32 VE, Comfort 32 VLE Combi Care</p> <p><b>Применены соответствующие директивы ЕС</b> 98/37/ЕЭС 89/336/ЕЭС 73/23/ЕЭС 2000/14/ЕЭС 2002/96/ЕЭС 2003/108/ЕЭС</p> <p><b>Нормы в соответствии</b> EN 60335-1 prEN 60335-2-92 prEN 13684</p> <p><b>Уровень шума:</b> замеренный 98 dB(A) гарантированный 99 dB(A)</p> <p><b>Имя и адрес ответственного за хранение технических документов:</b> Annex V KötZ, 06.10.2005</p>  <p>(Antonio De Filippo, проектный отдел)</p>	<p><b>EU-konformitetserklæring</b></p> <p>Ifølge EU maskindirektiv 98/37/EWG erklærer vi hermed, at det efterfølgende benævnte produkt er grundlæggende sikkerheds- og sundhedsmæssige krav som EU's retningslinjer foreskriver. Denne erklæring bortfalder ved enhver form for ændring af produktet, der ikke er godkendt af os.</p> <p><b>Produktbeskrivelse</b> Planelullerter</p> <p><b>Producent</b> AL-KO Geräte GmbH Ichenhauser Str. 14 D-89359 KötZ</p> <p><b>Type</b> Comfort 32 VE, Comfort 32 VLE Combi Care</p> <p><b>Anvendte EU-direktiver</b> 98/37/EWG 89/336/EWG 73/23/EWG 2000/14/EWG 2002/96/EWG 2003/108/EWG</p> <p><b>Anvendte harmoniserede normer</b> EN 60335-1 prEN 60335-2-92 prEN 13684</p> <p><b>Målt lydniveau</b> 98 dB(A) <b>Garanteret lydiveau</b> 99 dB(A)</p> <p><b>Anvendt overensstemmelsesvurderingsproces</b> Annex V KötZ, 06.10.2005</p>  <p>(Antonio De Filippo, Udviklingschef)</p>

S	EG-konformitetsdeklaration	FIN	N
<p><b>EG-konformitetsdeklaration</b></p> <p>Enligt EG-maskinriktlinje 98/37/EWG förklarar vi härmed att den nedan nämnda produkten genom sin konstruktion och byggnads sätt liksom det av oss marknadsförda utförande motsvarar de denna riktlinjes speciella grundläggande säkerhets- och hälsokrav. Vid en med oss icke avstämmd ändring av produkten förordar denna deklaration sin giltighet.</p> <p><b>Produktbeskrivning</b> Luftare</p> <p><b>Tillverkare</b> AL-KO Geräte GmbH Ichenhauser Str. 14 D-89359 Kötz</p> <p><b>Type</b> Comfort 32 VE, Comfort 32 VLE Combi Care</p> <p><b>Använda, speciella EG-riktlinjer</b> 98/37/EWG 89/336/EWG 73/23/EWG 2000/14/EWG 2002/96/EWG 2003/108/EWG</p> <p><b>Använda harmoniserade normer</b> EN 60335-1 prEN 60335-2-92 prEN 13684</p> <p><b>Uppmätt ljudeffektnivå</b> 98 dB(A) <b>Garanterad ljudeffektnivå</b> 99 dB(A)</p> <p><b>Tillämpade konformitetsbedömningsrutiner</b> Annex V Kötz, 06.10.2005</p>  <p>(Antonio De Filippo, Utvecklingsledningen)</p>	<p><b>FIN</b></p> <p><b>EY-vaatimustenmukaisuusvakuutus</b></p> <p>EY:n kone-direktiivin 98/37/EY mukaisesti vakuutamme, että tässä kuvattu luote vastaa suunnittelutaan ja valmistustavaltaan sekä malliltaan asianomaisia ja perustavia EY:n direktiivin turvallisuuks- ja terveysvaatimuksia. Jos tuotteen tehdään muutoksia ilman meidän lupaaamme, tämä vakuutus ei ole enää voimassa.</p> <p><b>Tuotteen kuvaus</b> Pystyleikkuri</p> <p><b>Valmistaja</b> AL-KO Geräte GmbH Ichenhauser Str. 14 D-89359 Kötz</p> <p><b>Typppi</b> Comfort 32 VE, Comfort 32 VLE Combi Care</p> <p><b>Sovelletut asianmukaiset EY:n direktiivit</b> 98/37/EY 89/336/EY 73/23/EY 2000/14/EY 2002/96/EY 2003/108/EY</p> <p><b>Käytetyt yhdenmukaistetut normit</b> EN 60335-1 prEN 60335-2-92 prEN 13684</p> <p><b>Mittattu melutaso</b> 98 dB(A) <b>Taattu melutaso</b> 99 dB(A)</p> <p><b>Sovellettu yhdenmukaisuuden toteamismenetelmä</b> Annex V Kötz, 06.10.2005</p>  <p>(Antonio De Filippo, kehitysosaston johtaja)</p>	<p><b>N</b></p> <p><b>EF-Konformitetsklaring</b></p> <p>Härmed erklærer vi at de her opførte maskinen og den udførelsen som her blir distribuert, med hensyn til dens konsept, byggetype og dens grunnleggende sikkerhets- og helsemessige krav, tilsvarende de EU-direktiver som er oppført under. Ved forandringer på maskinen som ikke er avstemt med os, mister denne erklæringen sin gyldighet.</p> <p><b>Produktbeskrivelse</b> Vertikalskjærere</p> <p><b>Producent</b> AL-KO Geräte GmbH Ichenhauser Str. 14 D-89359 Kötz</p> <p><b>Modell</b> Comfort 32 VE, Comfort 32 VLE Combi Care</p> <p><b>Anvendte aktuelle EU-retningslinjer</b> 98/37/EWG 89/336/EWG 73/23/EWG 2000/14/EWG 2002/96/EWG 2003/108/EWG</p> <p><b>Anvendte harmoniserte normer:</b> EN 60335-1 prEN 60335-2-92 prEN 13684</p> <p><b>Målt Støyeffektnivå:</b> 98 dB(A) <b>Garantert Støyeffektnivå:</b> 99 dB(A)</p> <p><b>Benyttet konformitetsvurderingsprosedyre</b> Anhang V Kötz, 06.10.2005</p>  <p>(Antonio De Filippo, Representant)</p>	

# Comfort 32 VLE COMBI CARE

- \* Art. Nr. 112 300
- \* Art. Nr. 112 336
- \*/\*\* Art. Nr. 112 384

# Comfort 32 VE

- Art. Nr. 112 299
- Art. Nr. 112 337

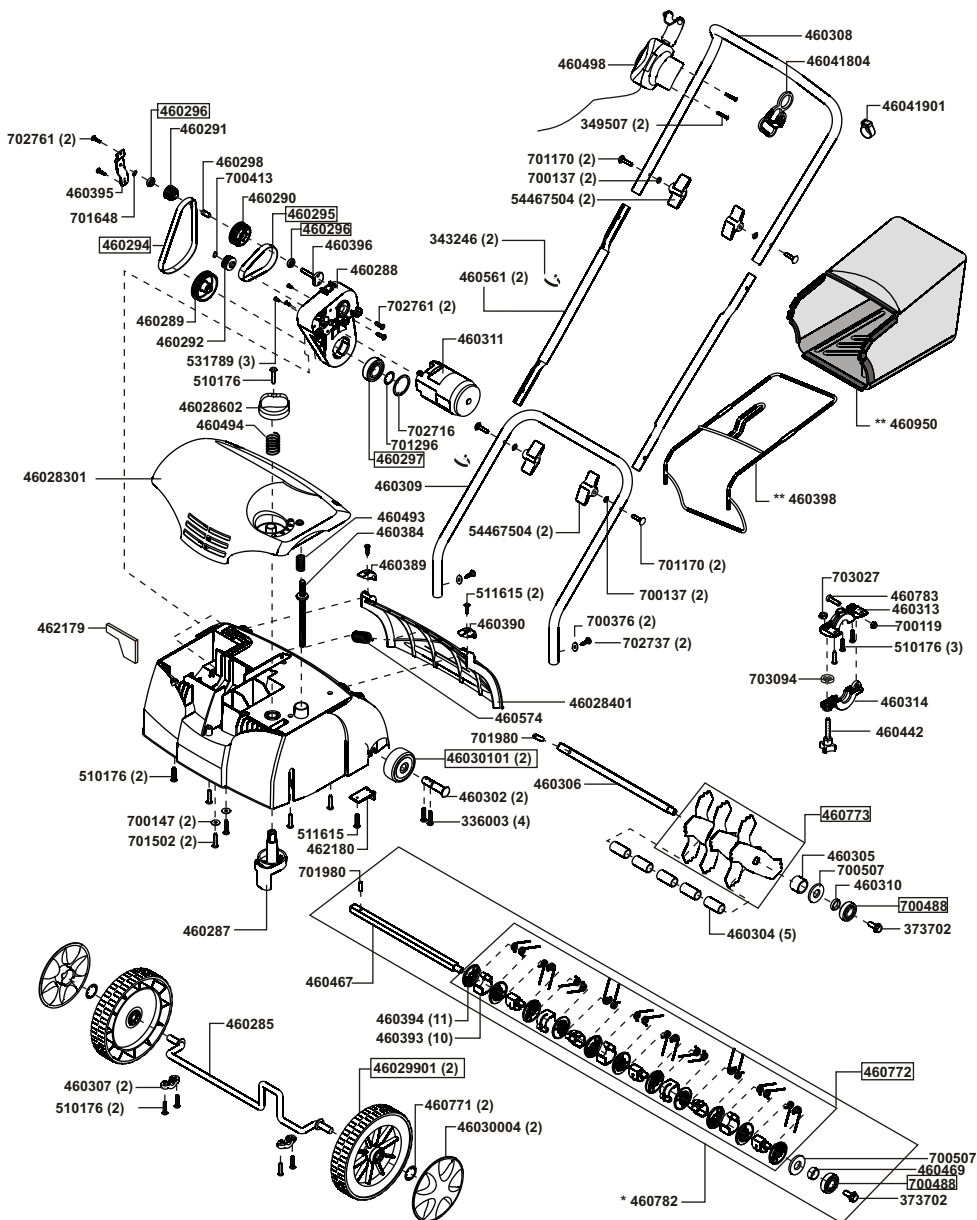

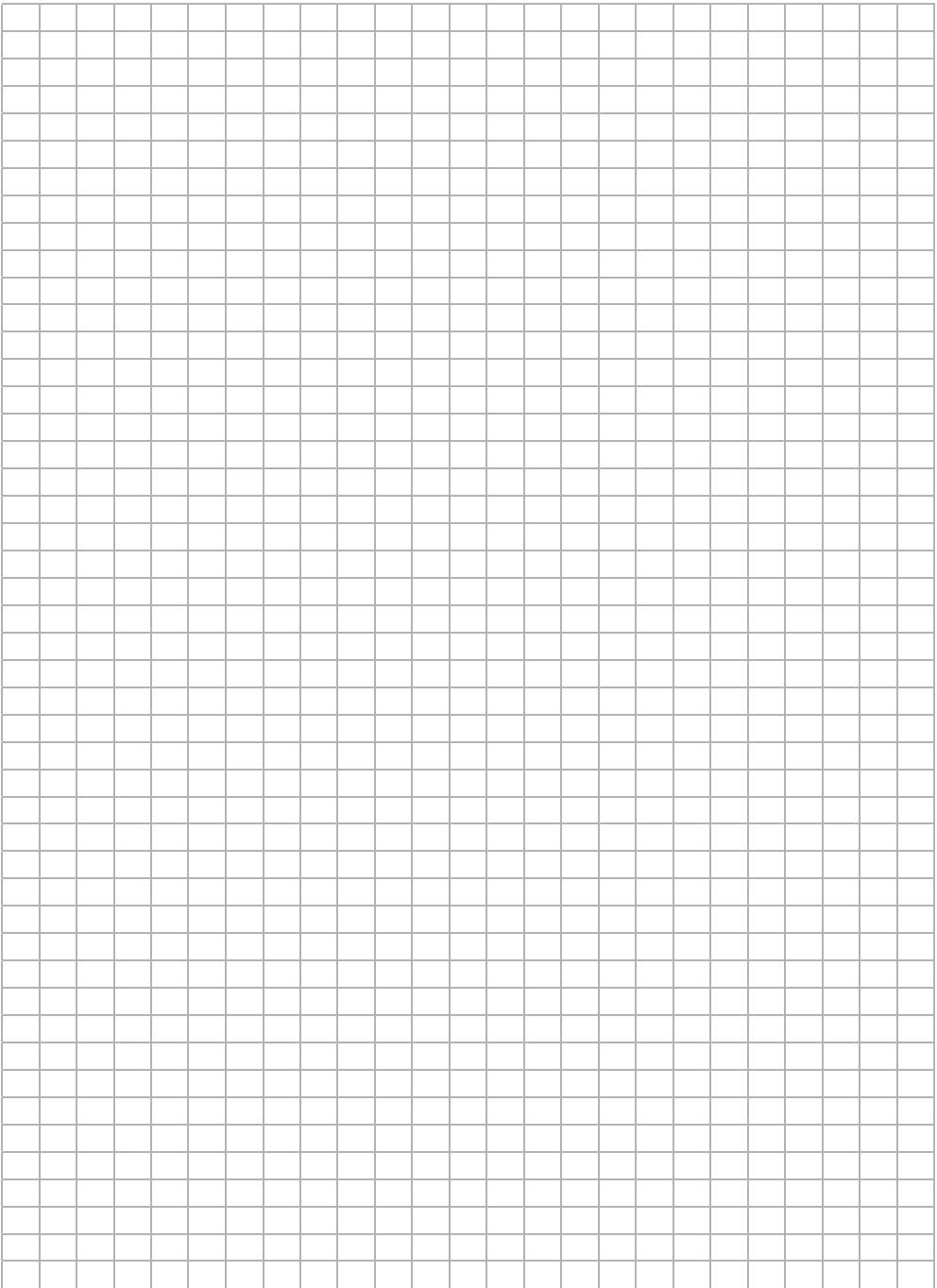

Land	Firma	Tel	Fax
A	AL-KO Kober Ges.m.b.H.	(+43) 3578/2515227	(+43) 3578/251538
AUS	AL-KO International PTY. LTD	(+61) 3/9767-3700	(+61) 3/9767-3799
B	Eurogarden NV	(+32) 16/805427	(+32) 16/805425
CH	AL-KO Kober AG	(+41) 56/4183150	(+41) 56/4183160
CZ	AL-KO Kober Spol.sr.o.	(+420) 382/210381	(+420) 382/212782
D	AL-KO Geräte GmbH	(+49) 8221/203-0	(+49) 8221/203-138
DK	AL-KO Ginge A/S	(+45) 98/82-1000	(+45) 98/82-5454
E	ANMI	(+34) 93/3002618	(+34) 93/3001769
F	AL-KO S.A.S.	(+33) 3/85-763540	(+33) 3/85-763588
GB	Rochford Garden Machinery Ltd.	(+44) 1963/828050	(+44) 1963/828052
H	AL-KO KFT	(+36) 29/537050	(+36) 29/537051
I	AL-KO Kober GmbH / SRL	(+39) 039/9 329311	(+39) 039/9329390
LV	AL-KO Kober SIA	(+371) 7/409330	(+371) 7807018
N	AL-KO GINGE A/S	(+47) 64/862550	(+47) 64/862554
NL	Mechatechnik B.V.	(+31) 18/2567824	(+31) 18/2533895
PL	AL-KO Kober z.o.o.	(+48) 61/8161925	(+48) 61/8161980
RUS	OOO AL-KO Kober	(+7) 095/1688716	(+7) 095/1623238
RUS	AL-KO St. Petersburg GmbH	(+7) 812/4461084	(+7) 812/4461084
S	AL-KO Ginge Svenska AB	(+46) 31/573580	(+46) 31/575620
SK	AL-KO Kober Slovakia Spol.sr.o.	(+421) 2/45994112	(+421) 2/45648117
SLO	Merkur d.d.	(+386) 42588290	(+386) 42588805
UA	TOV AL-KO Kober	(+380) 44/4536163	(+380) 44/4536162

Stand 11/2005

AL-KO Geraete GmbH  
Head Quarter  
Ichenhauser Str. 14  
89359 Koetz  
Telefon: (+49)8221/203-0  
Telefax: (+49)8221/203-138  
www.al-ko.com